



marantz®

Lettori CD **HD-CD1**

È possibile stampare più pagine di un file PDF su un singolo foglio di carta.

Manuale delle istruzioni

Pannello anteriore

Display

Pannello posteriore

Telecomando

Indice analitico



Accessori	4
Inserimento delle batterie	5
Raggio operativo del telecomando	5
Caratteristiche	6
Suono di alta qualità	6
Alte prestazioni	6
Nomi delle parti e funzioni	7
Pannello anteriore	7
Display	9
Pannello posteriore	10
Telecomando	11

Collegamenti

Collegamento a un dispositivo dotato di connettori di ingresso audio digitale	16
Collegamento a un amplificatore audio stereo	17
Collegamento di dispositivi dotati di connettori del telecomando	18
Collegamento	18
Impostazione	18
Collegamento del dispositivo timer	19
Collegamento del cavo di alimentazione	20

Riproduzione

Funzionamento di base	22
Accensione	22
Commutazione della luminosità del display	22
Riproduzione di CD	23
Riproduzione di CD	23
Riproduzione della ripetizione A-B	25
Riproduzione di brani in un ordine specifico (riproduzione programmata)	25
Esclusione dei brani che non si desidera ascoltare (cancellare la riproduzione programmata)	26
Come riportare indietro di poco i brani per riascoltarli (ripetizione rapida)	27
Commutazione del display (CD-TEXT)	28
Riproduzione di CD di dati (file MP3, WMA e AAC)	29
Riproduzione di file	30



Impostazioni

Mappa menu	32
Operazioni menu	33
H/P AMP GAIN	34
Digital Out	34
Timer Play	35
Quick Replay	35
Auto Standby	35

Suggerimenti

Suggerimenti	37
Risoluzione dei problemi	38

Appendice

Supporti riproducibili	42
Dischi	42
File	42
Ordine di riproduzione dei file musicali	43
Informazioni su dischi e file	44
Precauzioni relative all'uso dei supporti	45
Inserimento di un disco	45
Informazioni sulla gestione dei supporti	46
Pulizia dei dischi	46
Spiegazione dei termini	47
Informazioni sui marchi	48
Specifiche tecniche	49
Indice analitico	52







Grazie per avere acquistato questo prodotto Marantz.

Per un funzionamento corretto, assicurarsi di leggere attentamente il presente manuale delle istruzioni prima di utilizzare il prodotto.

Una volta letto, custodirlo per consultazioni future.

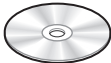
Accessori

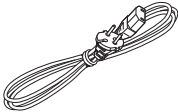
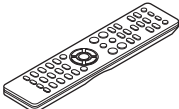
Verificare che i seguenti componenti siano in dotazione con il prodotto.

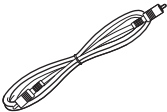
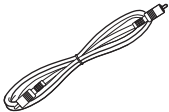
 Guida di avvio rapido	 CD-ROM (Manuale delle istruzioni)	 Istruzioni per la sicurezza	 Cavo di alimentazione
 Telecomando (RC003HD)	 Batterie R03/AAA	 Cavo digitale coassiale (nero)	 Cavo per connettore remoto (arancione)

Inserimento delle batterie

- 1 **Rimuovere il coperchio posteriore nella direzione della freccia e staccarlo.**



- 2 **Inserire correttamente due batterie nel vano batteria come indicato.**

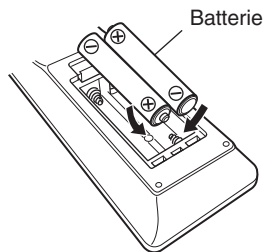

- 3 **Riposizionare il coperchio posteriore.**

NOTA

- Per prevenire danni o perdita di fluido della batteria:
 - Non utilizzare una batteria nuova con una vecchia.
 - Non utilizzare due tipi diversi di batterie.
- Se si prevede di non utilizzare il telecomando per un periodo prolungato, rimuovere le batterie dal telecomando.
- In caso di perdita di fluido della batteria, rimuoverlo attentamente dall'interno del vano batteria ed inserire delle nuove batterie.

Raggio operativo del telecomando

Puntare il telecomando verso il sensore del telecomando durante l'azionamento.

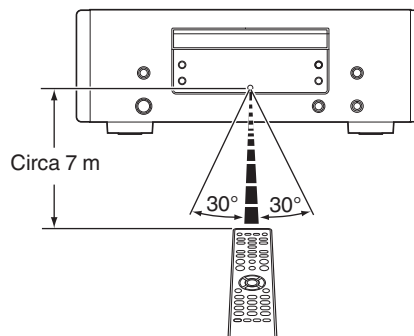

Caratteristiche

Suono di alta qualità

- **Uso del circuito HDAM® SA2 originale Marantz**

L'unità utilizza un circuito HDAM® SA2, la cui qualità è stata testata in lettori Super Audio CD e amplificatori di fascia alta, come l'amplificatore buffer ad alta velocità.

Sarà quindi possibile ottenere un audio ad alta velocità e di alta qualità, analogo a quello prodotto con apparecchiature di fascia alta.

- **Convertitore D/A avanzato Cirrus Logic CS4398 incorporato**

Il convertitore D/A costituisce un elemento essenziale per la qualità dell'audio di un lettore CD. Per questa unità è stato adottato il convertitore D/A Cirrus Logic CS4398, noto per l'elevata precisione e già adottato per altri lettori Super Audio CD Marantz.

- **Circuito di alta qualità delle cuffie**

Il circuito di alta qualità delle cuffie incorpora un amplificatore operativo ad alta velocità, per consentire l'ascolto in cuffia di una riproduzione audio di alta qualità di notte o in situazioni analoghe.

Alte prestazioni

- **Riproduzione di file MP3, WMA e AAC (☞ p. 29)**

Su questo lettore CD è possibile riprodurre file MP3, WMA e AAC che sono stati registrati su dischi CD-R o CD-RW.

- **Funzione di selettore del guadagno**

Questa unità dispone di una funzione di controllo del guadagno con tre livelli commutabili in base alle caratteristiche delle cuffie collegate.

- **Funzione di ripetizione rapida (solo CD audio) (☞ p. 27)**

È sufficiente premere il pulsante Q.REPLAY ⏮ sul telecomando durante la riproduzione per far tornare indietro il brano del periodo di tempo impostato (intervallo di impostazione: 5-60 secondi) e far riprendere la riproduzione dal punto a cui è tornato il brano.

- **Supporta la visualizzazione CD-TEXT**

Il CD-Text è un'estensione dello standard CD audio esistente che consente la memorizzazione su un CD audio di informazioni di testo, quali il nome dell'artista, il titolo dell'album e i titoli dei brani. I CD con i seguenti loghi supportano questa funzione.



- **Ampio display a 16 caratteri/2 linee**

Durante la riproduzione dei brani MP3 le informazioni di testo vengono visualizzate sull'ampio display.

Nomi delle parti e funzioni

Pannello anteriore

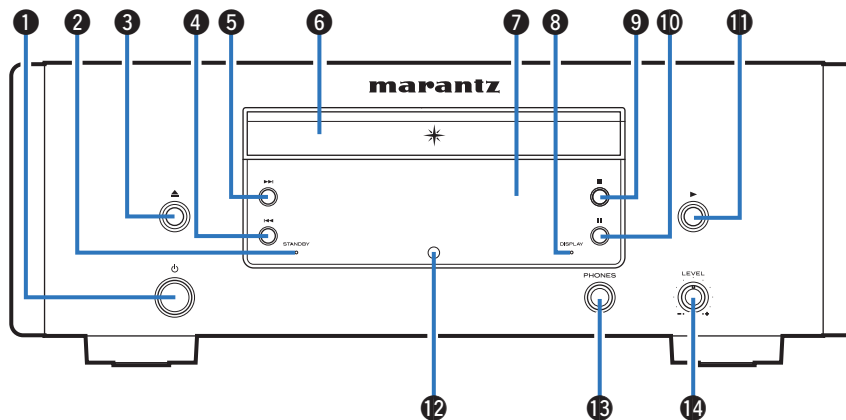

1 Pulsante di alimentazione (⏻)

Questo consente di accendere/spengere l'alimentazione (standby).
(☞ p. 22)

2 Indicatore STANDBY

Questo è acceso come segue, in base allo stato dell'alimentazione:

- Acceso : Spento
- Standby : Rosso

3 Pulsante di apertura/chiusura del vassoio porta dischi (⏮)

Consente di aprire e chiudere il vassoio porta dischi. (☞ p. 23)

4 Pulsante riavvolgimento rapido/salta brano (⏮)

Riporta all'inizio del brano correntemente riprodotto. Premere e tenere premuto per far tornare indietro rapidamente il brano.

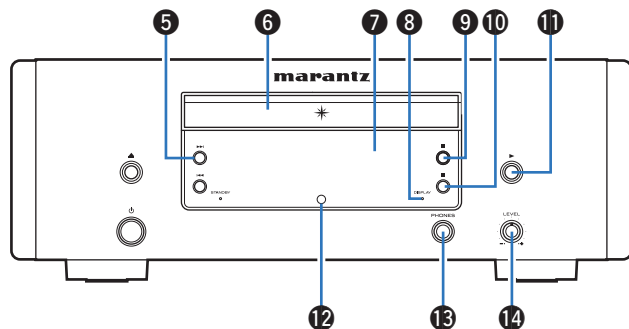

5 Pulsante avanzamento rapido/salta brano (▶▶)

Riproduce il brano successivo. Premere e tenere premuto per far avanzare rapidamente il brano.

6 Vassoio porta dischi

Utilizzato per inserire un disco. (☞ p. 23)

7 Display

Consente di visualizzare diverse informazioni. (☞ p. 9)

8 Indicatore DISPLAY

Si illumina quando il display è spento. (☞ p. 22)

9 Pulsante Stop (■)

Arresta la riproduzione.

10 Pulsante Pause (||)

Mette in pausa la riproduzione.

11 Pulsante Play (▶)

Viene avviata la riproduzione.

12 Sensore del telecomando

Consente di ricevere i segnali dal telecomando. (☞ p. 5)

13 Jack cuffie (PHONES)

Utilizzato per collegare le cuffie.

NOTA

- Per evitare danni all'udito, non alzare eccessivamente il livello del volume durante l'uso delle cuffie.

14 Manopola di controllo del volume delle cuffie (LEVEL)

Consente di regolare il volume delle cuffie.

Display

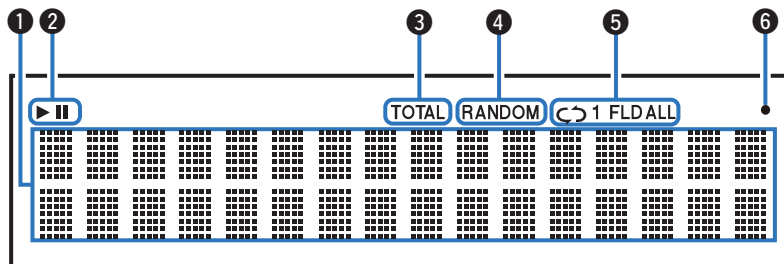

1 Display informazioni

Consente di visualizzare diverse informazioni relative al disco o il tempo trascorso dall'inizio della riproduzione e così via.

2 Indicatori della modalità di riproduzione

▶ : Si illumina durante la riproduzione.

|| : Si illumina durante la pausa.

3 Indicatore TOTAL

Si illumina quando vengono visualizzati il numero totale di brani e la durata totale del CD.

4 Indicatore RANDOM

Si illumina durante la riproduzione casuale.

5 Indicatori della modalità di ripetizione

Si illumina in base alle impostazioni della modalità di ripetizione.

6 Indicatore di ricezione del segnale del telecomando

Si illumina quando viene ricevuto un segnale dal telecomando.

Pannello posteriore

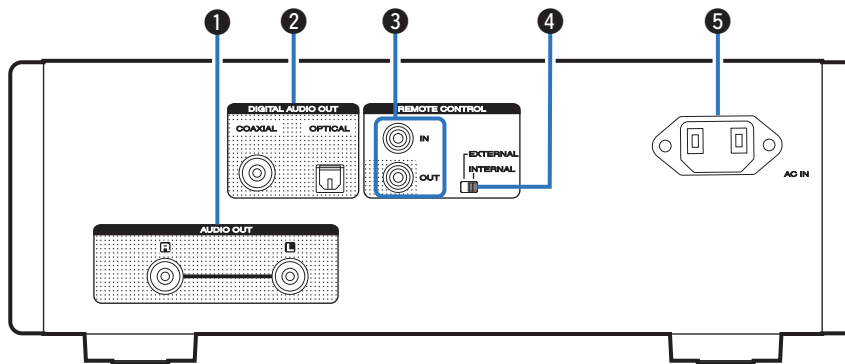

1 Connettori AUDIO OUT

Utilizzati per collegare dispositivi dotati di connettori di ingresso audio analogico o di un amplificatore di potenza esterno. (☞ p. 17)

2 Connettori DIGITAL AUDIO OUT (COAXIAL/OPTICAL)

Utilizzati per collegare un amplificatore o un convertitore D/A dotato di connettori di ingresso digitali. (☞ p. 16)

3 Jack REMOTE CONTROL

Utilizzati per collegare un amplificatore Marantz compatibile con la funzione di telecomando. (☞ p. 18)

4 Interruttore EXTERNAL/INTERNAL

Impostare l'interruttore su "EXTERNAL" per azionare l'unità puntando il telecomando verso l'amplificatore collegato all'unità tramite il collegamento del telecomando. (☞ p. 18)

5 Ingresso CA (AC IN)

Utilizzato per collegare il cavo di alimentazione. (☞ p. 20)

Telecomando

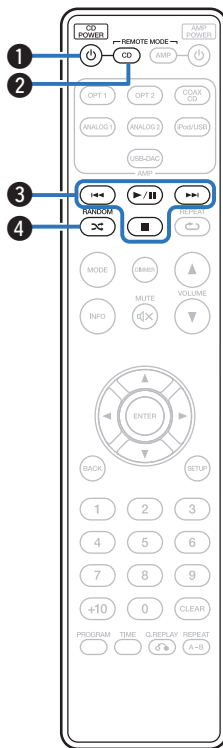

■ Azionamento di questa unità

Per azionare il lettore CD, premere il pulsante REMOTE MODE CD per commutare il telecomando sulla modalità di funzionamento del CD.

- Il pulsante REMOTE MODE CD si illumina per circa due secondi.

1 Pulsante di alimentazione (CD POWER ϕ)

Questo consente di accendere/spegnere l'apparecchio (standby).
(p. 22)

2 Pulsante di selezione della modalità remota (REMOTE MODE CD)

Consente di commutare la modalità di azionamento del telecomando su CD.

3 Pulsanti di sistema

Consentono di eseguire le operazioni relative alla riproduzione.

- Pulsanti di salto (\lll / \ggg)
- Pulsante di riproduzione/pausa (\blacktriangleright / \parallel)
- Pulsante di arresto (\blacksquare)

4 Pulsante RANDOM (\times)

Commuta la riproduzione casuale.

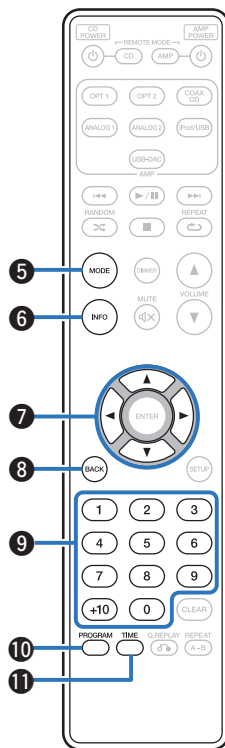

- 5 Pulsante di commutazione della modalità di riproduzione (MODE)**
Commuta la modalità di riproduzione.
- 6 Pulsante informazioni (INFO)**
Commuta le informazioni sul brano mostrate sul display durante la riproduzione.
- 7 Pulsanti cursore ($\Delta \nabla \triangleleft \triangleright$)**
Consentono di selezionare le varie voci.
- 8 Pulsante BACK**
Consente di tornare alla voce precedente.
- 9 Pulsanti numerici (0 – 9, +10)**
Consentono di immettere lettere o numeri nell'unità.
- 10 Pulsante programma (PROGRAM)**
Consente di impostare la riproduzione programmata. (☞ p. 25)
- 11 Pulsante TIME**
Commuta la visualizzazione del tempo di riproduzione.

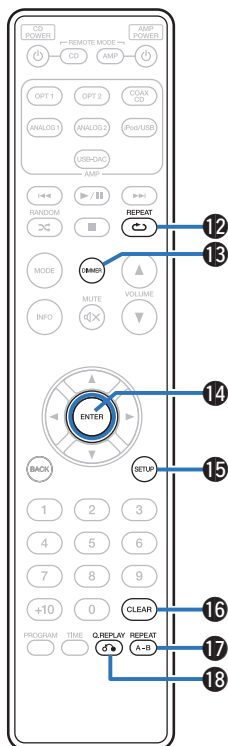

12 Pulsante REPEAT (↺)

Commuta la riproduzione ripetuta.

13 Pulsante DIMMER

Consente di cambiare la luminosità del display. (☞ p. 22)

14 Pulsante ENTER

Consente di attivare la selezione.

15 Pulsante SETUP

Consente di visualizzare il menu di impostazione sul display. (☞ p. 33)

16 Pulsante CLEAR

Consente di cancellare la registrazione del programma. (☞ p. 26)

17 Pulsante REPEAT A-B

Consente di impostare la riproduzione della ripetizione A-B. (☞ p. 25)

18 Pulsante Q.REPLAY (↺)

Riporta indietro di poco i brani per il riascolto. (☞ p. 27)



- L'amplificatore possono essere azionati con i pulsanti di azionamento dell'amplificatore anche quando la modalità del telecomando è CD.

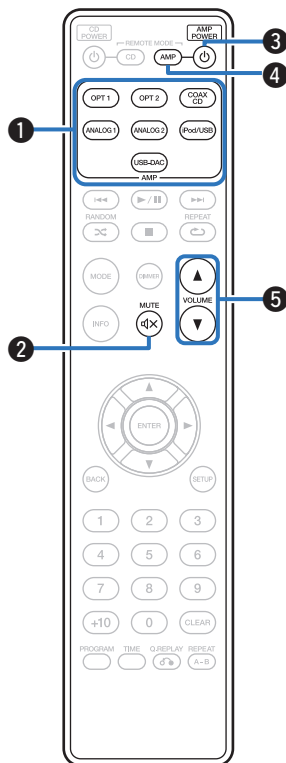

■ Operazioni dell'amplificatore

Può essere azionato un amplificatore Marantz.

- 1 Pulsanti di selezione della fonte di ingresso
- 2 Pulsante MUTE (🔇)
- 3 Pulsante AMP POWER (⏻)
- 4 Pulsante di selezione della modalità remota (REMOTE MODE AMP)
- 5 Pulsanti VOLUME (▲▼)

■ Sommario





Collegamento a un dispositivo dotato di connettori di ingresso audio digitale	16
Collegamento a un amplificatore audio stereo	17
Collegamento di dispositivi dotati di connettori del telecomando	18
Collegamento del dispositivo timer	19
Collegamento del cavo di alimentazione	20

NOTA

- Non collegare il cavo di alimentazione prima di aver completato tutti i collegamenti.
- Non unire i cavi di alimentazione ai cavi di connessione. Ciò può provocare ronzii o altri rumori.

■ Cavi utilizzati per i collegamenti

Utilizzare i cavi necessari per i dispositivi da collegare.

Cavo audio (venduto separatamente)	
Cavo per il collegamento del telecomando (in dotazione)	
Cavo ottico (venduto separatamente)	
Cavo digitale coassiale (in dotazione)	

Collegamento a un dispositivo dotato di connettori di ingresso audio digitale

È possibile godere di una riproduzione audio digitale collegando a questa unità un ricevitore AV o un convertitore D/A che abbia un terminale audio digitale.

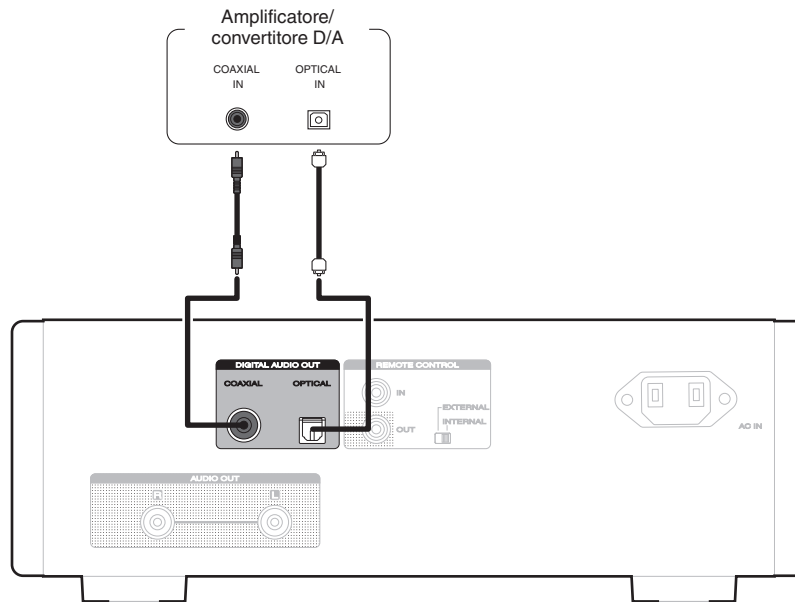

Collegamento a un amplificatore audio stereo

Utilizzare questo collegamento per la riproduzione audio tramite un amplificatore.

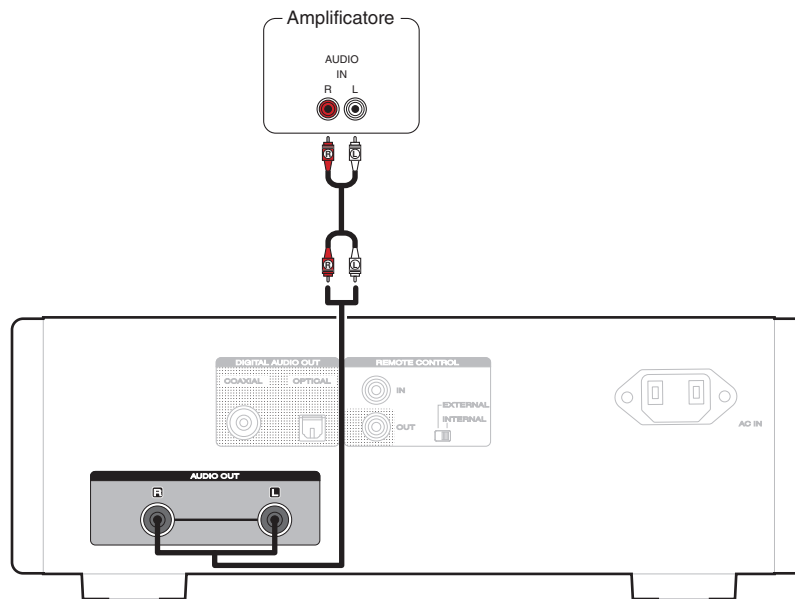

Collegamento di dispositivi dotati di connettori del telecomando

Quando si utilizza questa unità collegata ad un amplificatore Marantz, l'unità riceve i segnali di funzionamento dall'amplificatore e funziona di conseguenza.

Quindi, configurare le impostazioni "Collegamento" e "Impostazione".

Collegamento

Utilizzare il cavo del connettore remoto in dotazione per collegare il connettore REMOTE CONTROL IN di questa unità al connettore REMOTE CONTROL OUT dell'amplificatore.

Impostazione

Ruotare l'interruttore EXTERNAL/INTERNAL sull'unità su "EXTERNAL".

- Questa impostazione disabiliterà la ricezione del sensore remoto di questa unità.
- Per comandare l'unità, puntare il telecomando verso il sensore remoto dell'amplificatore.



- Per utilizzare questa unità da sola senza collegare un amplificatore, posizionare l'interruttore su "INTERNAL".

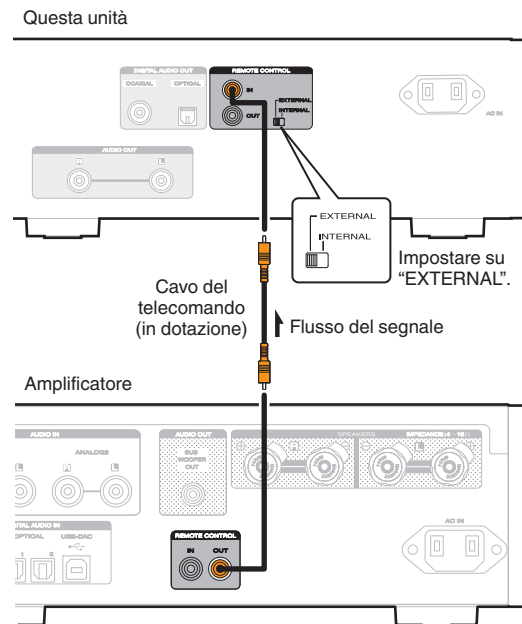

Collegamento del dispositivo timer

Questa unità consente di effettuare la riproduzione con timer quando un amplificatore e un dispositivo timer sono collegati all'unità.
("Timer Play" (☞ p. 35))

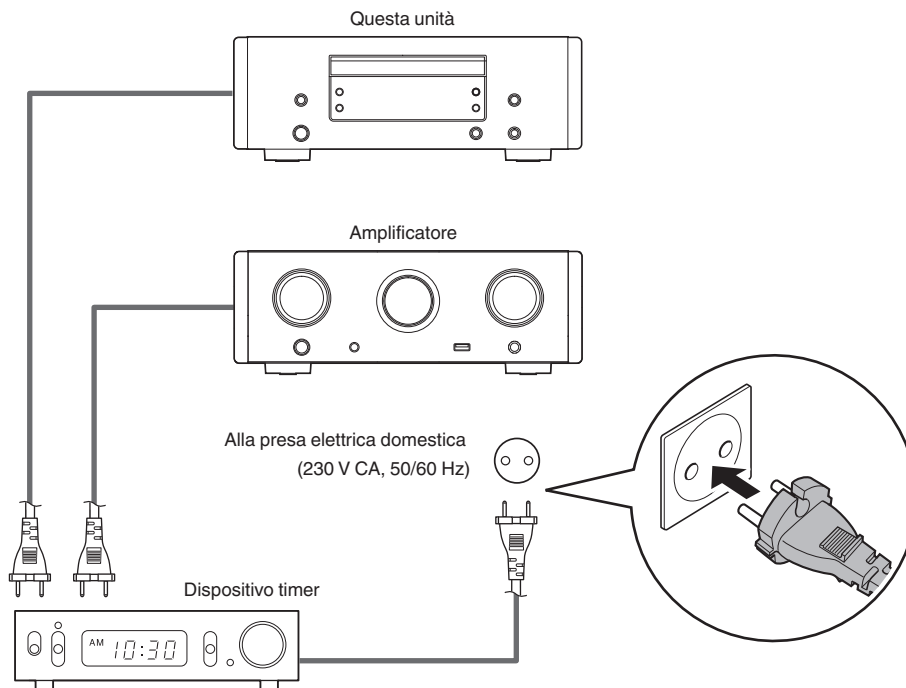

Collegamento del cavo di alimentazione

Dopo aver effettuato tutti i collegamenti, inserire la spina di alimentazione nella presa di corrente.

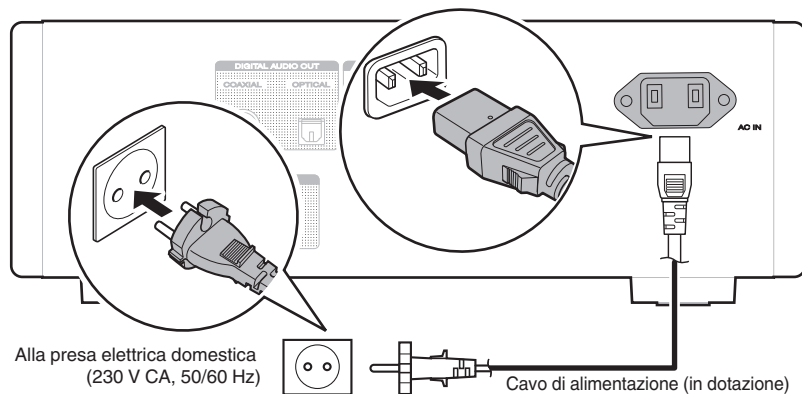

■ Sommario

Funzionamento di base	22
Riproduzione di CD	23
Riproduzione di CD di dati (file MP3, WMA e AAC)	29



Funzionamento di base

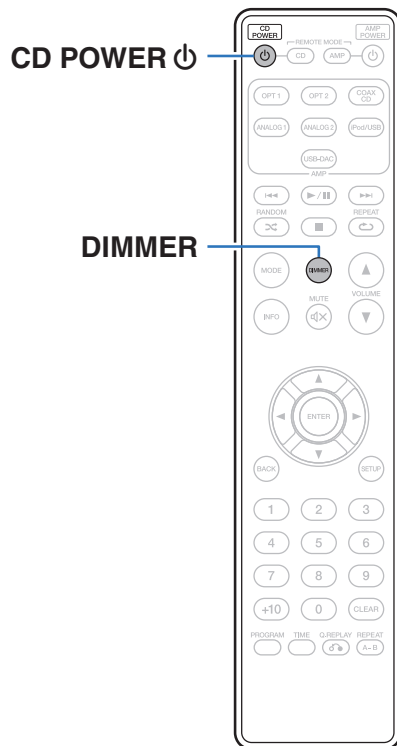

Accensione

- 1 Premere **CD POWER** per accendere l'unità.
L'indicatore di alimentazione si spegne.



- È anche possibile premere **CD POWER** sull'unità principale per accenderla.

- 1 Quando l'alimentazione viene commutata su **standby**

- 1 Premere **CD POWER**.

L'unità passa in modalità standby e l'indicatore Power si illumina in rosso.

NOTA

- Alcuni circuiti dell'unità continuano a essere alimentati anche se è attiva la modalità standby. In previsione di un'assenza prolungata o durante i periodi di ferie scollegare il cavo di alimentazione dalla presa elettrica.

Commutazione della luminosità del display

È possibile regolare la luminosità del display da uno a quattro livelli.

- 1 Premere **DIMMER**.

Riproduzione di CD

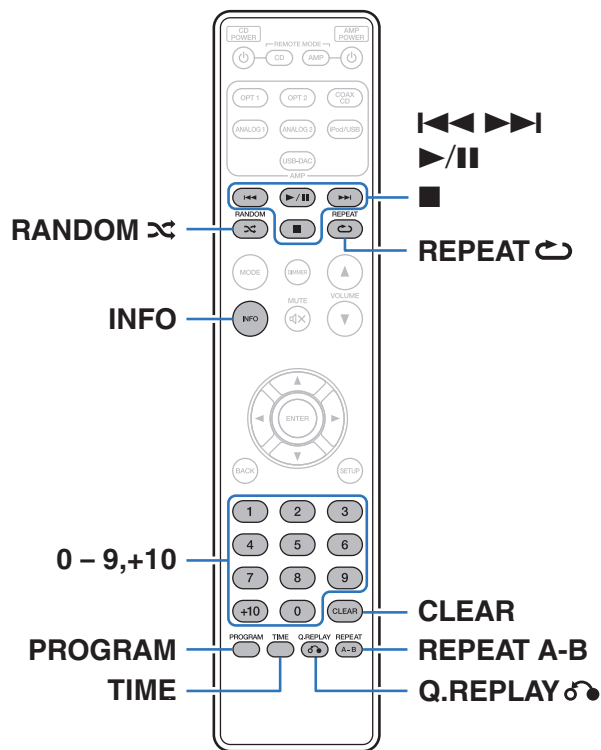

Riproduzione di CD

1 Inserire un disco. (☞ p. 45)









- Premere ▲ sull'unità principale per aprire/chudere il vassoio porta dischi.

2 Premere ▶/⏸.

L'indicatore ▶ si illumina sul display. Viene avviata la riproduzione.

NOTA

- Non porre nessun oggetto estraneo sul vassoio porta dischi. Farlo potrebbe danneggiare l'apparecchiatura.
- Non spingere il vassoio porta dischi con le mani quando l'alimentazione è spenta. Si rischierebbe di danneggiarla.

Pulsanti di funzionamento	Funzione
	Riproduzione/Pausa
	Arresto
	Passa alla traccia precedente/passa alla traccia successiva (Premere e tenere premuto) riavvolgimento rapido/avanzamento rapido
0 - 9, +10	Selezionare il brano
RANDOM 	Riproduzione casuale
REPEAT 	Riproduzione ripetuta <ul style="list-style-type: none"> Commutazione dalla ripetizione di tutti i brani alla ripetizione di un singolo brano.
REPEAT A-B	Riproduzione della ripetizione A-B ( p. 25)
TIME	Passaggio alla visualizzazione della durata <ul style="list-style-type: none"> Tempo trascorso della traccia, tempo residuo della traccia e tempo residuo totale
Q.REPLAY 	<ul style="list-style-type: none"> Riporta indietro di poco i brani per il riascolto. ( p. 27)

■ Riproduzione di un brano specifico (ricerca diretta)

1 Utilizzare i pulsanti 0 - 9 e +10 per selezionare i brani.

[Esempio]

Brano 4:

Premere il numero 4 per selezionare il brano 4.

Brano 12:

Premere in successione i numeri +10 e 2 per selezionare il brano 12.



- Il numero immesso viene impostato 1,5 secondi dopo la pressione dei relativi pulsanti. Per immettere un numero a due cifre, assicurarsi di premere i due pulsanti numerici uno dopo l'altro senza pause.



Riproduzione della ripetizione A-B

È possibile specificare la sezione all'interno di un brano che si desidera ascoltare e riprodurla ripetutamente.

1 Durante la riproduzione, premere REPEAT A-B nel punto in cui si desidera avviare la riproduzione ripetuta.

Sul display viene visualizzato "Repeat A-".

2 Premere REPEAT A-B nel punto in cui si desidera arrestare la riproduzione ripetuta.

Sul display viene visualizzato "Repeat A-B" e la sezione specificata (da punto A a punto B) viene riprodotta ripetutamente.

■ Per annullare la riproduzione ripetuta A-B

Premere REPEAT A-B.



- Durante la riproduzione casuale la funzione di riproduzione ripetuta A-B non può essere utilizzata.

Riproduzione di brani in un ordine specifico (riproduzione programmata)

È possibile programmare fino a 25 brani.

1 Nella modalità di arresto, premere PROGRAM.

Sul display viene visualizzato "Program".

2 Utilizzare i pulsanti 0 – 9 e +10 per selezionare i brani.

[Esempio]

Brano 4 : Premere il numero 4 per selezionare il brano 4.

Brano 12 : Premere consecutivamente i numeri +10 e 2 per selezionare il brano 12.

- Il numero immesso viene impostato 1,5 secondi dopo la pressione dei relativi pulsanti. Per immettere un numero a due cifre, assicurarsi di premere i due pulsanti numerici uno dopo l'altro senza pause.

3 Premere ►/II.

La riproduzione viene avviata nell'ordine programmato.



- Se si preme RANDOM ∞ durante la riproduzione programmata, i brani programmati vengono riprodotti in ordine casuale.
- Quando si preme REPEAT ∞ durante la riproduzione programmata, i brani vengono riprodotti ripetutamente nell'ordine programmato.

NOTA

- La programmazione viene cancellata quando si apre il vassoio porta dischi o si spegne l'alimentazione.



■ Verifica dell'ordine dei brani programmati

Nella modalit  di arresto, premere ►►I.

I brani vengono visualizzati nell'ordine con cui sono stati programmati sul display ogni volta che si preme ►►I.

■ Per cancellare l'ultimo brano programmato

In modalit  arresto premere CLEAR.

L'ultimo brano programmato viene cancellato ogni volta che si preme il pulsante.

■ Cancellazione di tutti i brani programmati

Nella modalit  di arresto, premere PROGRAM.

Esclusione dei brani che non si desidera ascoltare (cancellare la riproduzione programmata)

È possibile programmare un massimo di 25 brani per eliminare la riproduzione programmata.

1 Durante la modalit  di arresto premere PROGRAM, quindi premere CLEAR.

Sul display viene visualizzato "Delete Program".

2 Utilizzare 0 – 9 e +10 per selezionare i brani che si desidera saltare.

[Esempio]

Se si desidera saltare il 3° e il 12° brano, premere 3, +10 e 2 in successione.

3 Premere ►/II.

La riproduzione viene avviata e i brani selezionati vengono saltati.

■ Verifica dei dettagli dei brani esclusi dalla programmazione

Nella modalit  di arresto, premere ►►I.

I brani saltati vengono visualizzati in ordine sul display ogni volta che si preme ►►I.

■ Per cancellare l'ultimo brano programmato cancellato

Nella modalità di arresto, premere CLEAR.

L'ultimo brano impostato nel programma eliminato viene cancellato nell'ordine ogni volta che si preme CLEAR.

■ Cancellazione di tutti i brani programmati eliminati

Nella modalità di arresto, premere PROGRAM.

Come riportare indietro di poco i brani per riascoltarli (ripetizione rapida)

È sufficiente premere Q.REPLAY  durante la riproduzione per riportare indietro il brano della quantità di tempo impostata nel menu e ripetere la riproduzione (impostazione predefinita: 10 sec).

Per ulteriori dettagli sulle impostazioni, vedere "Quick Replay" ( p. 35).

NOTA

- La funzione di ripetizione rapida è attivata solo durante la riproduzione dei CD.
- Non è possibile utilizzare la ripetizione rapida tra brani diversi. Inoltre, qualora il tempo totale del brano correntemente riprodotto sia inferiore al tempo impostato per la riproduzione rapida, o qualora il tempo di riproduzione sia inferiore al tempo impostato per la riproduzione rapida, quando si preme Q.REPLAY  il brano viene riprodotto dall'inizio.

Commutazione del display (CD-TEXT)

- È possibile visualizzare su questa unità le informazioni di testo memorizzate su un disco come CD-TEXT.

Le informazioni visualizzate sono principalmente quelle sul brano attualmente in fase di riproduzione.

- Vengono visualizzati al massimo 32 caratteri.

1 Durante la riproduzione, premere INFO.

In tal modo vengono visualizzate alternativamente le informazioni su titolo, nome dell'artista e nome dell'album.



- È possibile impostare le informazioni da visualizzare per prime quando si preme INFO.
- I caratteri visualizzabili sono i seguenti:

ABCDEFGHIJKLMN**OP**QRSTUVWXYZ

abcdefghijklm**no**pqrstuvwxyz

0123456789

! " # \$ % & ; < > ? @ \ [] _ ` { } ~ ^ ' () * + , - . / = (spazio)

- Un punto (".") viene visualizzato al posto di qualsiasi carattere che non possa essere visualizzato dal lettore.

NOTA

- Poiché le informazioni memorizzate variano a seconda del disco, è possibile che non tutte le informazioni vengano visualizzate.



Riproduzione di CD di dati (file MP3, WMA e AAC)

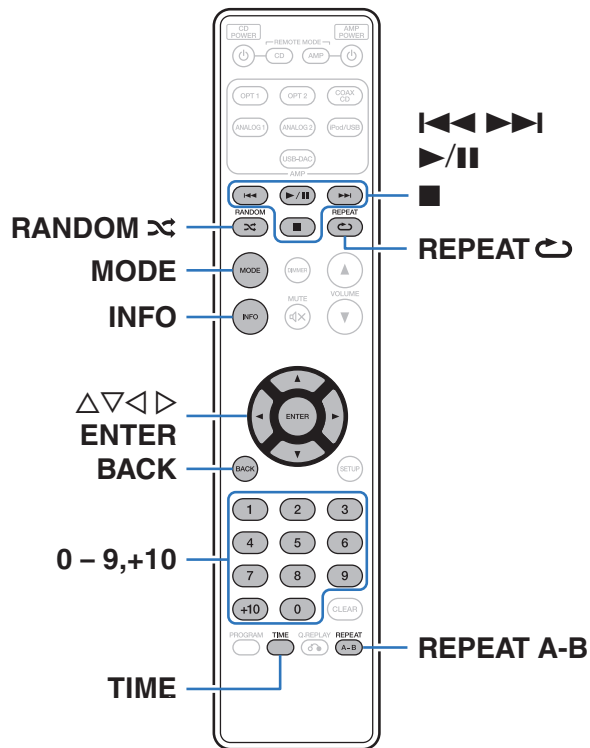

- In questa sezione viene spiegato come riprodurre file MP3, WMA e AAC registrati su un CD-R o CD-RW. Per informazioni dettagliate su come riprodurre file registrati su supporti diversi da CD-R o CD-RW, vedere le sezioni successive.
- In Internet esistono numerosi siti di distribuzione musicale che permettono di scaricare file musicali in formato MP3 o WMA (Windows Media® Audio). La musica (file) scaricata da tali siti può essere memorizzata su dischi CD-R o CD-RW e riprodotta su questa unità.

“Windows Media” e “Windows” sono i marchi di fabbrica o i marchi di fabbrica registrati di Microsoft Corporation negli Stati Uniti e in altri Paesi.

Riproduzione di file

1 Caricare nel vassoio porta-dischi un disco CD-R o CD-RW contenente file musicali in formato MP3, WMA o AAC. (☞ p. 45)

- Premere ▲ sull'unità principale per aprire/chiedere il vassoio porta dischi.

2 Premere “MODE” per selezionare “Folder” o “All”.

Informazioni sul display

• Quando “Folder” è selezionato

L'indicatore “FLD” si illumina.

Vengono riprodotti tutti i file nella cartella selezionata.

• Quando “All” è selezionato

L'indicatore “FLD” si spegne.

Vengono riprodotti prima le cartelle e i file selezionati e quindi tutti i file in tutte le cartelle.

3 Utilizzare Δ▽ per selezionare la cartella da riprodurre.

4 Utilizzare <▷ per selezionare il file da riprodurre.

5 Premere ►/||.

Viene avviata la riproduzione.

Pulsanti operativi	Funzione
►/	Riproduzione/Pausa
■	Arresto
◀◀▶▶	Passa alla traccia precedente/passa alla traccia successiva (Premere e tenere premuto) riavvolgimento rapido/avanzamento rapido
△▽	Selezione della cartella
<▷	Selezione del file
BACK	Consente di tornare alla voce precedente
0 – 9, +10	Selezionare il brano
MODE	Scegliere la selezione da riprodurre
RANDOM ⌘	Riproduzione casuale
REPEAT ↺	Riproduzione ripetuta <ul style="list-style-type: none"> • Commutazione dalla ripetizione di tutti i brani alla ripetizione di un singolo brano.
REPEAT A-B	Riproduzione della ripetizione A-B (☞ p. 25)
TIME	Passaggio alla visualizzazione della durata <ul style="list-style-type: none"> • Il display commuta tra il tempo trascorso del brano e il tempo residuo totale.



- I numeri di cartella e di file vengono impostati automaticamente durante il caricamento del disco.

NOTA

- La riproduzione programmata non può essere eseguita con dischi MP3/WMA/AAC.
- Non è possibile riprodurre file protetti da copyright. (Viene visualizzata l'indicazione "Not Support".)
A seconda del software utilizzato per la masterizzazione e di altre condizioni, è possibile che alcuni file non vengano riprodotti o visualizzati correttamente.

■ File riproducibili (estensione) (📖 p. 42)

■ Per cambiare la cartella o il file durante la riproduzione

- Cartella
Utilizzare $\Delta \nabla$ per selezionare la cartella, quindi premere ENTER.
- File
Utilizzare $\triangleleft \triangleright$ per selezionare il file, quindi premere ENTER.
È possibile utilizzare anche $\blacktriangleleft\blacktriangleleft$, $\blacktriangleright\blacktriangleright$ per selezionare il file, oppure 0 - 9, +10 per selezionare il numero del file.
- I numeri di file vengono impostati automaticamente durante il caricamento del disco.

■ Commutazione del display

Durante la riproduzione, premere INFO.

- Commutazione tra il nome del file, il titolo, il nome dell'artista e il nome dell'album.
- I caratteri visualizzabili sono i seguenti:

ABCDEFGHIJKLMN**OP**QRSTUVWXYZ

abcdefghijklm**no**pqrstuvwxyz

0123456789

!"#\$%&:;<>?@[]_`{|}~^'()*+,-./=(spazio)

- Un punto (".") viene visualizzato al posto di qualsiasi carattere che non possa essere visualizzato dal lettore.



Mappa menu

Per impostazione predefinita, questa unità è dotata di impostazioni definite consigliate. È comunque possibile personalizzare l'unità in base al sistema disponibile e alle proprie preferenze.

Voci di configurazione	Descrizione	Pagina
H/P AMP GAIN	Impostare il guadagno dell'amplificatore delle cuffie.	<u>34</u>
Digital Out	Consente di attivare/disattivare l'uscita audio digitale.	<u>34</u>
Timer Play	Questa unità può eseguire la riproduzione con timer se utilizzata in combinazione con il dispositivo di timer.	<u>35</u>
Quick Replay	È possibile impostare di quanti secondi far tornare indietro un brano quando si preme Q.REPLAY  .	<u>35</u>
Auto Standby	Consente di scegliere se attivare automaticamente la modalità standby quando l'unità rimane in modalità arresto per più di 30 minuti.	<u>35</u>



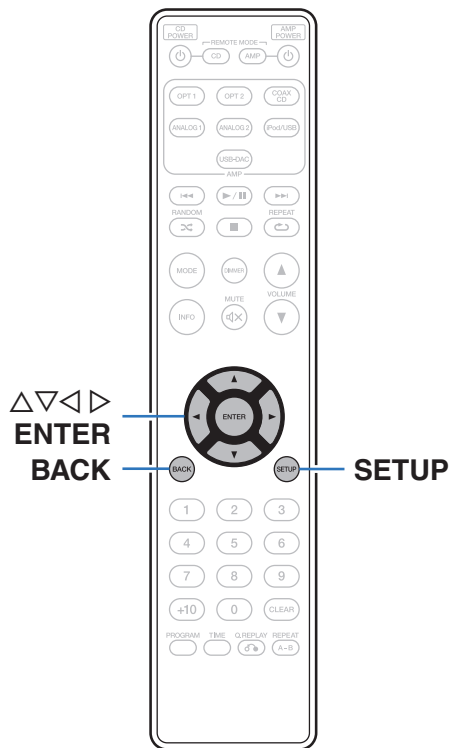

Operazioni menu

- 1** Premere **SETUP** mentre la riproduzione è interrotta. Il menu viene visualizzato sul display.
- 2** Utilizzare $\Delta \nabla$ per selezionare il menu da impostare o da azionare, quindi premere **ENTER**.
- 3** Utilizzare $\Delta \nabla$ per passare all'impostazione desiderata.
- 4** Premere \triangleright o **ENTER** per accedere all'impostazione.
 - Per tornare alla voce precedente, premere \triangleleft o **BACK**.
 - Per uscire dal menu, premere **SETUP** mentre è visualizzato il menu. Il display torna alla visualizzazione normale.

H/P AMP GAIN

Impostare il guadagno dell'amplificatore delle cuffie. Impostare questa funzione in base all'impedenza delle cuffie collegate. Si consiglia di impostare questa opzione sul lato "LOW" se le cuffie hanno una bassa impedenza e sul lato "HIGH" se hanno un'alta impedenza.

LOW
(Impostazione predefinita): Imposta il guadagno dell'amplificatore delle cuffie su "LOW".

MIDDLE: Imposta il guadagno dell'amplificatore delle cuffie su "MIDDLE".

HIGH: Imposta il guadagno dell'amplificatore delle cuffie su "HIGH".

NOTA

- Il volume delle cuffie varia a seconda dell'impostazione di "H/P AMP GAIN". Se si intende modificare questa impostazione durante l'ascolto dell'audio, diminuire prima il volume o silenziare l'audio.

Digital Out

Consente di attivare/disattivare l'uscita audio digitale.

On
(Impostazione predefinita): Utilizzare il connettore di uscita audio digitale.

Off: Non utilizzare il connettore di uscita audio digitale.

Timer Play

Questa unità può eseguire la riproduzione con timer se utilizzata in combinazione con il dispositivo timer.

("Collegamento del dispositivo timer" (🔗 p. 19))

On: La riproduzione con timer viene impostata.

Off La riproduzione con timer non viene
(Impostazione predefinita): impostata.

■ Uso della funzione di riproduzione con timer

1. Accendere l'alimentazione dei componenti collegati.
2. Inserire un disco.
3. Commutare la funzione dell'amplificatore in modo che l'ingresso sia quello dell'unità principale collegata.
4. Impostare il timer audio per gli orari desiderati.
5. Attivare il timer.

I componenti collegati al timer vengono spenti.

All'ora impostata, i componenti si accendono automaticamente e la riproduzione viene avviata dal primo brano.

NOTA

- Con la riproduzione con timer non è supportata la riproduzione casuale o programmata.

Quick Replay

È possibile impostare di quanti secondi far tornare indietro un brano quando si preme Q.REPLAY ⏮.

5 – 60 seconds

(Impostazione predefinita : 10 seconds)

Auto Standby

Consente di impostare se commutare automaticamente alla modalità standby quando l'unità rimane nella modalità di arresto per più di 30 minuti.

On
(Impostazione predefinita): Abilitare la modalità Auto Standby.

Off: Disabilitare la modalità Auto Standby.

■ Sommario

Suggerimenti

Si desidera visualizzare CD-TEXT	37
Si desidera saltare brani su un CD	37
Si desidera ascoltare ripetutamente una sezione specifica	37
Si desidera riprodurre solo la cartella specificata	37

Risoluzione dei problemi

L'alimentazione non si accende/l'alimentazione si spegne	38
Non è possibile eseguire alcuna operazione tramite il telecomando	39
Sul display dell'unità non compare nulla	39
Non viene trasmesso alcun suono	40
Non viene trasmesso l'audio desiderato	40
Non è possibile riprodurre dischi	41



Suggerimenti

Si desidera visualizzare CD-TEXT

- L'unità è compatibile con CD-TEXT. Premere il pulsante INFO per commutare le informazioni visualizzate. (☞ p. 28)

Si desidera saltare brani su un CD

- Selezionare i brani da saltare nella modalità di riproduzione programmata eliminata. (☞ p. 26)

Si desidera ascoltare ripetutamente una sezione specifica

- Impostare la riproduzione ripetuta A-B. (☞ p. 25)

Si desidera riprodurre solo la cartella specificata

- Premere il pulsante MODE per impostare il tipo di selezione da riprodurre su "Folder". (☞ p. 30)



Risoluzione dei problemi



In caso di problemi, controllare anzitutto quanto segue.

1. **I collegamenti sono corretti?**
2. **L'apparecchiatura viene azionata come descritto nel manuale delle istruzioni?**
3. **Gli altri dispositivi funzionano correttamente?**

Se l'unità non funziona correttamente, controllare la tabella riportata in basso.

Se il problema persiste, potrebbe esserci un guasto. In questo caso, scollegare immediatamente il cavo di alimentazione e rivolgersi al proprio rivenditore.

■ L'alimentazione non si accende/l'alimentazione si spegne

Sintomo	Causa / Soluzione	Pagina
L'alimentazione non si accende.	• Controllare se la spina è inserita correttamente nella presa elettrica.	<u>20</u>
	• L'unità è in modalità standby. Premere il pulsante  sull'unità o il pulsante CD POWER  sul telecomando.	<u>22</u>
L'alimentazione si spegne automaticamente.	• È impostata la modalità standby automatico. La modalità standby automatico commuta l'unità sulla modalità standby quando quest'ultima non viene utilizzata per circa 30 minuti. Per disabilitare la modalità standby automatico, impostare "Auto Standby" sul menu su "Off".	<u>35</u>

■ Non è possibile eseguire alcuna operazione tramite il telecomando

Sintomo	Causa / Soluzione	Pagina
Non è possibile eseguire alcuna operazione tramite il telecomando.	• Le batterie sono esaurite. Sostituire le batterie.	<u>5</u>
	• Azionare il telecomando entro una distanza di circa 7 metri dall'unità e con un'angolazione compresa entro 30 °.	<u>5</u>
	• Rimuovere gli eventuali ostacoli presenti tra l'unità e il telecomando.	—
	• Inserire le batterie nella direzione corretta, verificando i segni ⊕ e ⊖.	<u>5</u>
	• Il sensore del telecomando dell'apparecchiatura è esposto ad una forte luce (luce solare diretta, lampada fluorescente del tipo a invertitore, ecc.). Spostare l'unità in un luogo in cui il sensore del telecomando non sia esposto a forte luce.	—
	• Se si utilizza un dispositivo video 3D, il telecomando dell'unità potrebbe non funzionare a causa dell'effetto delle comunicazioni a infrarossi tra unità (ad esempio TV e occhiali per la visione in 3D). In questo caso, regolare la direzione e la distanza delle unità con la funzione di comunicazione 3D per garantire che il telecomando di questa unità funzioni correttamente.	—
	• Premere il pulsante REMOTE MODE CD per commutare la modalità di funzionamento del telecomando su "CD".	<u>11</u>
	• Quando si utilizza questa unità in modo indipendente, impostare l'interruttore su "INTERNAL".	<u>18</u>

■ Sul display dell'unità non compare nulla

Sintomo	Causa / Soluzione	Pagina
Il display è disattivato.	• Premere il pulsante DIMMER e cambiare l'impostazione su qualunque valore diverso da Off.	<u>22</u>

■ Non viene trasmesso alcun suono

Sintomo	Causa / Soluzione	Pagina
Non viene prodotto alcun suono. O il suono è distorto.	• Controllare i collegamenti di tutti i dispositivi.	<u>15</u>
	• Inserire fino in fondo i cavi di collegamento.	—
	• Verificare se i cavi sono danneggiati.	—
	• Controllare le funzioni ed i controlli dell'amplificatore e regolarli se necessario.	—
	• Quando si intende collegare un apparecchio dotato di connettori di ingresso audio digitali, impostare "Digital Out" su "On".	<u>34</u>

■ Non viene trasmesso l'audio desiderato

Sintomo	Causa / Soluzione	Pagina
Il volume delle cuffie è basso.	• Commutare "H/P AMP GAIN" su "MIDDLE" o "HIGH" se si utilizzano cuffie con impedenza elevata o a bassa sensibilità.	<u>34</u>



■ Non è possibile riprodurre dischi

Sintomo	Causa / Soluzione	Pagina
Non è possibile riprodurre quando si preme il pulsante di riproduzione oppure non è possibile riprodurre correttamente una parte specifica del disco.	<ul style="list-style-type: none"> Il disco è sporco o graffiato. Pulire il disco o inserirne uno diverso. 	46
Non è possibile riprodurre CD-R/CD-RW.	<ul style="list-style-type: none"> I dischi possono essere riprodotti solo dopo che sono stati finalizzati. Utilizzare un disco finalizzato. 	42
	<ul style="list-style-type: none"> Questo problema può dipendere da scarse condizioni di registrazione o dalla scarsa qualità del disco stesso. Utilizzare un disco registrato correttamente. 	—
	<ul style="list-style-type: none"> La funzione di riproduzione DATA CD di questa unità supporta solo i file MP3, WMA e AAC. 	43
Viene visualizzato il messaggio “No Disc”.	<ul style="list-style-type: none"> “No Disc” viene visualizzato se il disco viene inserito capovolto o se non viene inserito nessun disco. 	45
“Unsupported” viene visualizzato.	<ul style="list-style-type: none"> Il messaggio “Unsupported” viene visualizzato se si carica un disco che non può essere riprodotto. 	45



Supporti riproducibili

Dischi

Supporti riproducibili	
CD	
CD-R	
CD-RW	

NOTA

- Alcuni dischi ed alcuni formati di registrazione potrebbero non essere riproducibili.
- Non è possibile riprodurre dischi non finalizzati.

File

È possibile riprodurre CD-R e CD-RW creati nel formato indicato di seguito.

■ Formato software di scrittura

ISO9660 level 1, 2

Formato di espansione (Juliet.Romeo)

- Se il disco è stato scritto in altri formati, potrebbe non essere possibile riprodurlo correttamente.

■ Numero massimo di file e cartelle riproducibili

Numero di cartelle:255

Numero di file:255

■ Dati tag

ID3-TAG (Ver. 1.x e 2.x)

WMA-TAG

AAC-TAG

(Sono supportati i dati dei tag relativi a titolo, artista e album)

Formati compatibili

	Frequenza di campionamento	Bit rate	Lunghezza bit	Estensione
WMA *	32/44,1/48 kHz	32 – 192 kbps	–	.wma
MP3	32/44,1/48 kHz	32 – 320 kbps	–	.mp3
AAC *	32/44,1/48 kHz	32 – 320 kbps	–	.m4a

* Solo i file che non sono protetti da copyright possono essere riprodotti su questa unità.

I contenuti scaricati da siti a pagamento su Internet sono protetti da copyright. Inoltre, i file codificati in formato WMA quando copiati da CD o altro supporto su un computer possono essere protetti da copyright, a seconda delle impostazioni del computer.



- Quando l'audio proveniente da file presenti nel disco viene inviato in uscita dal connettore di uscita audio digitale, la frequenza di campionamento viene convertita a 44,1 kHz per l'invio del segnale in uscita.

NOTA

- Assicurarsi di dare ai file l'estensione. Non è possibile riprodurre file con altre estensioni o senza estensione.
- Le registrazioni effettuate possono essere usate solo privatamente, e non possono essere utilizzate per scopi diversi senza il consenso del proprietario dei diritti secondo la legge sul diritto d'autore.

Ordine di riproduzione dei file musicali

Quando ci sono più cartelle contenenti file musicali, l'ordine di riproduzione delle cartelle è impostato automaticamente quando questa unità legge il supporto multimediale. I file presenti in ogni cartella vengono riprodotti nell'ordine in cui sono stati registrati sul supporto, a partire da quello con la data e l'ora meno recenti.

CD-R/CD-RW

Per la riproduzione di file su CD-R o CD-RW, vengono riprodotti per primi i file di tutte le cartelle del primo livello, poi quelli del secondo livello e a seguire quelli del terzo, e così via in questo ordine.



- L'ordine di riproduzione visualizzato su un PC potrebbe discostarsi dall'ordine di riproduzione effettivo.
- Con un CD-R/CD-RW l'ordine di riproduzione potrebbe cambiare in funzione del software di scrittura.



Informazioni su dischi e file

I file musicali registrati su CD-R/-RW vengono divisi in segmenti grandi (cartelle) e segmenti piccoli (file). I file vengono memorizzati in cartelle, e le cartelle possono venire posizionate per l'archiviazione in una gerarchia. L'unità può riconoscere fino a 8 livelli di cartelle.

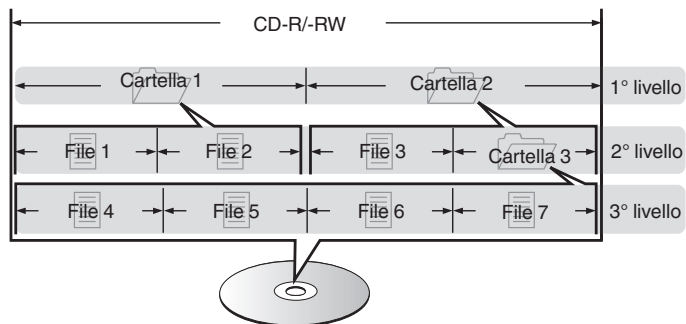

- Quando si intende scrivere file musicali su un disco CD-R/-RW, impostare il formato del software di scrittura su "ISO9660". I file potrebbero non venire riprodotti correttamente, qualora vengano registrati in altri formati. Per i dettagli, vedere le istruzioni del software di scrittura utilizzato.

Precauzioni relative all'uso dei supporti

Inserimento di un disco

- Inserire il disco nel vassoio con il lato dell'etichetta rivolto verso l'alto.
- Prima di inserire il disco accertarsi che il vassoio porta-dischi sia completamente aperto.
- Inserire i dischi tenendoli in modo orizzontale, quelli da 12 cm nel vassoio guida esterno (Figura 1), quelli da 8 cm nel vassoio guida interno (Figura 2).

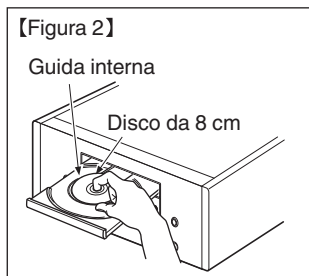
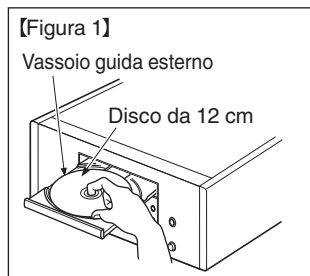

- Inserire dischi da 8 cm nella guida interna senza utilizzare un adattatore.



- Il messaggio "Unsupported" viene visualizzato se si carica un disco che non può essere riprodotto.
- "No Disc" viene visualizzato se il disco viene caricato capovolto o se non viene caricato alcun disco.

NOTA

- Caricare solo un disco per volta. Caricando due o più dischi si può danneggiare l'unità o graffiare i dischi.
- Non usare dischi crepati, ondulati o che siano stati riparati con nastro adesivo, ecc.
- Non usare dischi la cui parte adesiva di cellofan o colla, utilizzata per fissare l'etichetta, si è parzialmente staccata o dischi con tracce di nastro o adesivo rimossi. I suddetti dischi potrebbero bloccarsi all'interno del lettore danneggiandolo.
- Non utilizzare dischi con forme speciali, poiché potrebbero danneggiare il lettore.



- Non spingere il vassoio porta-dischi con le mani quando l'apparecchiatura è alimentata. Si rischierebbe di danneggiarla.
- Se l'unità viene lasciata in una stanza piena di fumo di sigarette o simili, la superficie del pickup ottico può sporcarsi e questo può non essere in grado di leggere correttamente i segnali.

Informazioni sulla gestione dei supporti

- Non lasciare impronte digitali, grasso o sporco sui dischi.
- Fare particolare attenzione a non graffiare i dischi durante l'estrazione dalla custodia.
- Non piegare né riscaldare i dischi.
- Non allargare il foro centrale.
- Non scrivere sul lato dell'etichetta (stampata) con una penna a sfera, una matita ecc, né attaccare una nuova etichetta sul disco.
- Si possono formare delle gocce di acqua sui dischi nel caso in cui questi vengano spostati repentinamente da un luogo freddo (dall'esterno per esempio) ad un luogo caldo; in tal caso non tentare di asciugarli usando un asciugacapelli o altro.
- Non conservare i dischi nei seguenti luoghi:
 1. Luoghi esposti a luce solare diretta per periodi di tempo prolungati
 2. Luoghi umidi o polverosi
 3. Luoghi esposti al calore di termosifoni, ecc.

Pulizia dei dischi

- In presenza di impronte o sporco su un disco, pulire con un panno prima di usare il disco.
- Per la pulizia dei dischi usare un set di pulizia disponibile in commercio oppure un panno morbido.



Strofinare leggermente il disco dall'interno verso l'esterno.

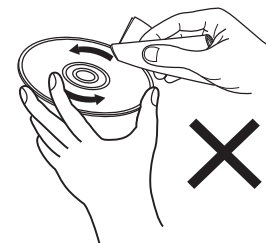

Non strofinare con movimento circolare.

NOTA

- Non utilizzare spray per dischi, agenti antistatici, benzene, diluente o altri solventi.

Spiegazione dei termini

MP3 (MPEG Audio Layer-3)

È uno schema di compressione dati audio standardizzato a livello internazionale, che utilizza lo standard di compressione video "MPEG-1". Comprime volumi di dati rendendoli a fino a undici volte più piccoli rispetto agli originali, mantenendo la qualità del suono di un CD musicale.

WMA (Windows Media Audio)

Si tratta di una tecnologia di compressione audio sviluppata da Microsoft Corporation.

I dati WMA possono essere codificati mediante Windows Media® Player. Per codificare file WMA, utilizzare solo applicazioni autorizzate da Microsoft Corporation. Se si utilizza un'applicazione non autorizzata, il file potrebbe non funzionare correttamente.

Frequenza di campionamento

Il campionamento consiste nella lettura di un'onda sonora (segnale analogico) a intervalli regolari e nella riproduzione dell'altezza dell'onda dopo ciascuna lettura in formato digitalizzato (producendo un segnale digitale).

Il numero di letture eseguite in un secondo e chiamato "frequenza di campionamento". Maggiore è il valore, più il suono riprodotto si avvicina all'originale.

Gamma dinamica

La differenza fra il livello sonoro massimo non distorto ed il livello sonoro minimo percepibile al di sopra del rumore emesso dal dispositivo.

Bit rate

Quantità di dati audio registrati su un disco e letti in un secondo.

Finalizzazione

Processo che permette di riprodurre CD registrati con un registratore CD o un'unità CD utilizzando altri lettori.

PCM lineare

Segnale PCM (Pulse Code Modulation) non compresso. A differenza delle fonti audio con perdita di compressione come MP3, non vi è alcun deterioramento della qualità dell'audio o dell'intervallo dinamico.

Informazioni sui marchi



Adobe, il logo Adobe e Reader sono marchi registrati o marchi di Adobe Systems Incorporated negli Stati Uniti e/o in altri Paesi.



Specifiche tecniche

■ Prestazioni audio

• Uscita analogica

Canali:	2 canali
Gamma di frequenza riproducibile:	2 Hz – 20 kHz
Risposta frequenza riproducibile:	2 Hz – 20 kHz ($\pm 0,5$ dB)
S/N:	110 dB
Gamma dinamica:	100 dB
Distorsione armonica:	0,002 % (1 kHz)
Wow & flutter:	Precisione al quarzo

• Livello di uscita

Tipo di segnale:	2,2 V RMS in stereo
Uscita cuffia:	28 mW/32 Ω /ohm (massimo variabile)

• Uscita digitale

Coassiale:	0,5 V _{p-p} /75 Ω /ohm
Ottico:	-19 dBm

• Sistema di lettura ottico

Laser:	AlGaAs
Lunghezza onda:	780 nm
Tipo di segnale:	PCM lineare a 16 bit
Frequenza di campionamento:	44,1 kHz



■ Generale

Alimentazione:	CA 230 V, 50/60 Hz
Consumo energetico:	14 W
Consumo energetico in modalità standby:	0,3 W o inferiore
Temperature di funzionamento:	Da +5 °C a +35 °C
Umidità di funzionamento:	5 – 90 % (senza condensa)

Per motivi di miglioramento del prodotto, le specifiche tecniche ed il design sono soggetti a modifiche senza preavviso.

■ Dimensioni (unità: mm)

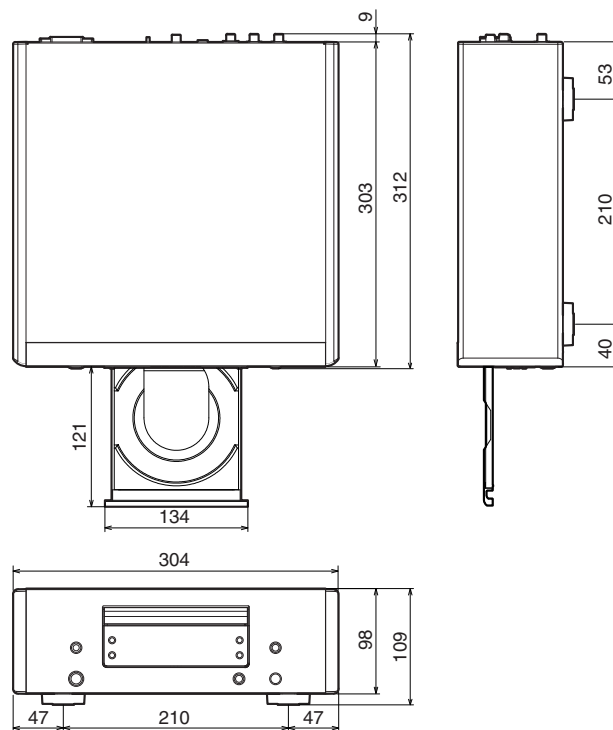

■ **Peso: 5,7 kg**

Indice analitico

A	
Amplificatore	16, 17
C	
Cancellare la riproduzione programmata	26
CD	23, 23
CD-TEXT	28
Collegamento di connettori del telecomando	18
Convertitore C/A	16
D	
DATA CD	29
Display	9
Dispositivo timer	19

M	
Mappa menu	32
P	
Pannello anteriore	7
Pannello posteriore	10
R	
Riproduzione casuale	24, 30
Riproduzione programmata	25
Riproduzione ripetuta	24, 30
Riproduzione della ripetizione A-B	25
Risoluzione dei problemi	38

S	
Standby Automatico	35
Suggerimenti	37
T	
Telecomando	11
V	
Visualizzare la luminosità	22



www.marantz.com

You can find your nearest authorized distributor or dealer on our website.

marantz[®] is a registered trademark.

3520 10477 00AM

Copyright © 2016 D&M Holdings Inc. All Rights Reserved.