



marantz

Reproductor de CD
CD6007

Panel
delantero

Pantalla

Panel trasero

Mando a
distancia

Índice
alfabético



Manual del usuario

| | |
|--|----|
| Accesorios | 4 |
| Inserción de las pilas | 5 |
| Alcance del mando a distancia | 5 |
| Nombres y funciones de las piezas | 6 |
| Panel delantero | 6 |
| Pantalla | 9 |
| Panel trasero | 10 |
| Mando a distancia | 11 |

Conexiones

| | |
|---|----|
| Conexión de un amplificador | 18 |
| Conexión a un dispositivo con conectores de entrada de audio digital | 19 |
| Conexión de un dispositivo de memoria USB en el puerto USB | 20 |
| Conexión de dispositivos con conectores de mando a distancia | 21 |
| Conexión | 21 |
| Configuración | 21 |
| Conexión del dispositivo temporizador | 22 |
| Conexión del cable de alimentación | 23 |

Reproducción

| | |
|--|----|
| Funcionamiento básico | 25 |
| Encendido | 25 |
| Cambio de la unidad al modo de espera | 25 |
| Selección del modo de soporte de reproducción | 26 |
| Cambio de la luminosidad de la pantalla | 26 |
| Reproducción de CD | 27 |
| Reproducción de CD | 27 |
| Reproducción de las pistas en un orden específico (reproducción de programa) | 29 |
| Reproducción de DATA CD | 30 |
| Reproducción de archivos | 31 |
| Reproducción desde un dispositivo de memoria USB | 33 |
| Reproducción de archivos almacenados en dispositivos de memoria USB | 34 |



Ajustes

| | |
|--------------------------------|-----------|
| Estructura de los menús | 36 |
| Uso de los menús | 37 |
| H/P AMP GAIN | 38 |
| Filter | 38 |
| Digital Out | 39 |
| Timer Play | 39 |
| Auto-Standby | 40 |

Consejos

| | |
|--|-----------|
| Consejos | 42 |
| Resolución de problemas | 43 |
| El equipo no se enciende/El equipo se apaga | 44 |
| No se pueden realizar operaciones con el mando a distancia | 45 |
| En la pantalla de la unidad no aparece nada | 45 |
| No se reproduce sonido | 46 |
| El sonido se interrumpe o se produce ruido | 46 |
| No se reproduce el sonido que deseo | 46 |
| No se reproducen dispositivos de memoria USB | 47 |
| No se pueden reproducir discos | 48 |

Apéndice

| | |
|---|-----------|
| Reproducción de discos | 49 |
| Archivos | 49 |
| Reproducción desde un dispositivo de memoria USB | 51 |
| Orden de reproducción de los archivos de música | 52 |
| Acerca de los discos y archivos | 53 |
| Medidas de precaución relativas a la utilización de medios | 54 |
| Carga de los discos | 54 |
| Cómo manipular los medios | 55 |
| Limpieza de discos | 55 |
| Explicación de términos | 56 |
| Información sobre Marcas Registradas | 58 |
| Especificaciones | 59 |
| Índice alfabético | 62 |







Le damos las gracias por la adquisición de este producto Marantz. Para asegurar un funcionamiento correcto de la unidad, lea atentamente este manual del usuario antes de usarla.

Después de leerlas, asegúrese de guardar el manual para futura referencia.

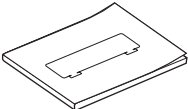
Accesorios

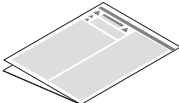
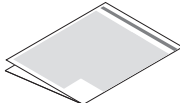
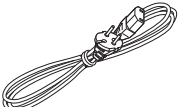
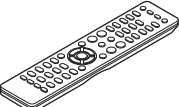
Compruebe que el producto va acompañado de las piezas siguientes.

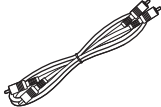
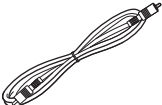
| | | | |
|--|--|--|--|
|  <p>Guía de inicio rápido</p> |  <p>CD-ROM (Manual del usuario)</p> |  <p>Instrucciones de seguridad</p> |  <p>Avisos sobre de las pilas</p> |
|  <p>Cable de alimentación</p> |  <p>Mando a distancia (RC004PMCD)</p> |  <p>Pilas R03/AAA</p> |  <p>Cable de audio</p> |
|  <p>Cable de conector del mando a distancia</p> | | | |

Inserción de las pilas

- 1 Retire la tapa trasera en la dirección de la flecha y sáquela.



- 2 Introduzca dos pilas correctamente en el compartimento de las pilas como se indica.

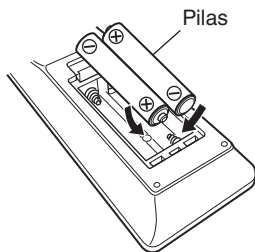

- 3 Coloque la tapa trasera en su lugar.

NOTA

- Para evitar daños o derrames del fluido de la batería:
 - No utilice una nueva batería junto con una ya utilizada.
 - No utilice dos tipos diferentes de baterías.
- Retire las baterías del mando a distancia si no lo va a utilizar por un largo periodo de tiempo.
- Si hay fluido de batería, limpie cuidadosamente el fluido en el compartimento de las baterías e inserte unas nuevas.

Alcance del mando a distancia

Para utilizar el mando a distancia, apúntelo hacia el sensor de mando a distancia.

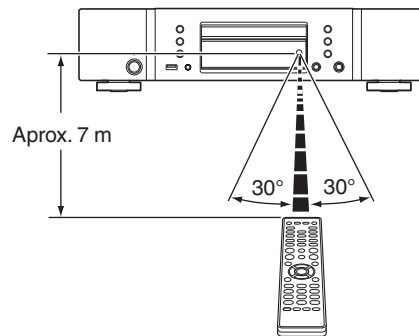

Nombres y funciones de las piezas

Panel delantero

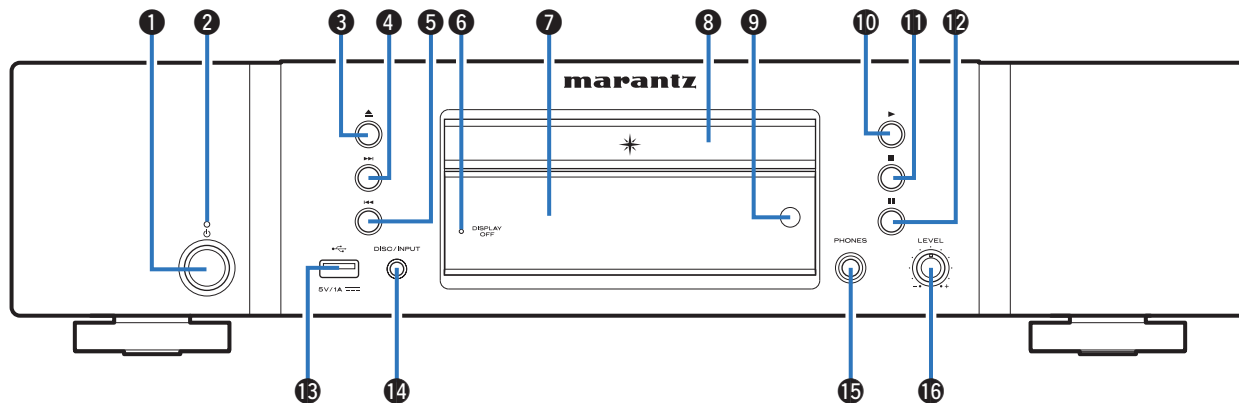

Para obtener información, consulte la página siguiente.

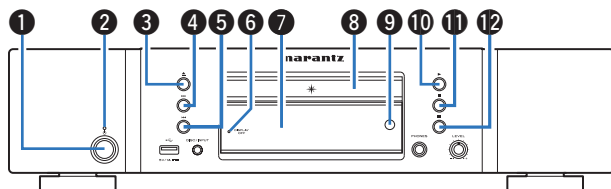

1 Botón de alimentación (⏻)

Permite encender y apagar la unidad (modo de espera). (👉 p. 25)

2 Indicador de alimentación

Se ilumina de las maneras siguientes en función del estado de la alimentación:

- Encendido: Desactivado
- Modo de espera: Rojo

3 Botón de apertura y cierre de la bandeja de discos (⏏)

Permite abrir y cerrar la bandeja de discos. (👉 p. 27)

4 Botón de avance-salto (▶▶)

Permite reproducir la pista siguiente. Manténgalo pulsado para avanzar rápidamente por la pista.

5 Botón de retroceso-salto (◀◀)

Permite volver al comienzo de la pista que se reproduce en ese momento. Manténgalo pulsado para retroceder rápidamente por la pista.

6 Indicador DISPLAY OFF

Se ilumina cuando la pantalla está apagada. (👉 p. 26)

7 Pantalla

Aquí se muestra diversa información. (👉 p. 9)

8 Bandeja de discos

En ella se introducen los discos.

9 Sensor de mando a distancia

Recibe las señales del mando a distancia. (👉 p. 5)

10 Botón de reproducción (▶)

Comienza la reproducción.

11 Botón de parada (■)

Detiene la reproducción.

12 Botón de pausa (⏏)

Permite poner en pausa la reproducción.

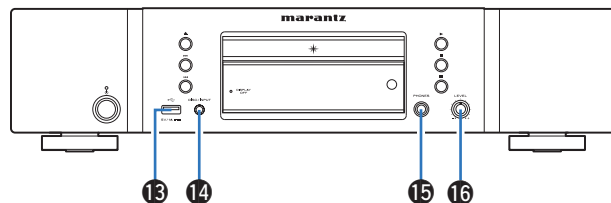
**13 Puerto USB**

Se utiliza para conectar dispositivos de almacenamiento USB (como dispositivos de memoria USB). (👉 p. 20)

14 Botón DISC/INPUT

Sirve para seleccionar la fuente de reproducción. (👉 p. 26)

15 Conector de auriculares (PHONES)

Sirve para conectar los auriculares.

16 Mando de control de volumen de los auriculares (LEVEL)

Permite ajustar el volumen de los auriculares.

NOTA

- Para evitar pérdida de audición, no suba el volumen excesivamente cuando use los auriculares.

Pantalla

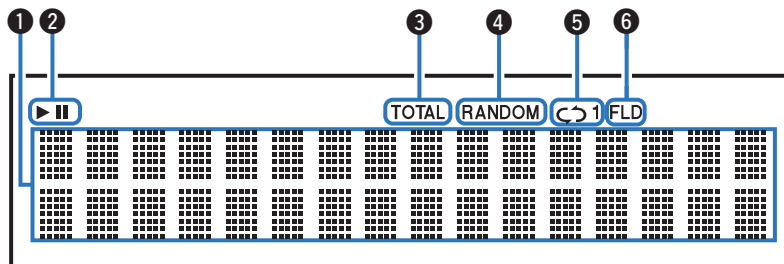

1 Sección de información

Muestra información variada, el tiempo de reproducción transcurrido, etc. del disco.

2 Indicadores de modo de reproducción

▶ : Se ilumina durante la reproducción.

|| : Se ilumina durante la pausa.

3 Indicador TOTAL

Se enciende cuando se muestra el número total de pistas y el tiempo total del CD.

4 Indicador RANDOM

Se ilumina durante la reproducción aleatoria.

5 Indicadores de modo de repetición

Se ilumina según los ajustes de modo de repetición.

6 Indicador del modo de carpeta

Se ilumina cuando el modo de carpeta está ajustado en el rango de reproducción del CD-R/CD-RW. (p. 32)

Panel trasero

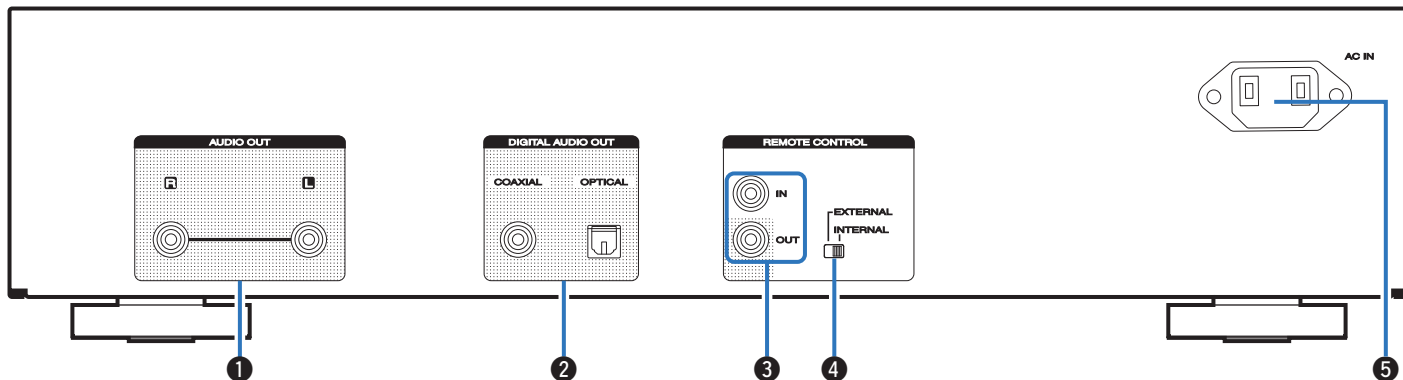

1 Conectores AUDIO OUT

Sirven para conectar dispositivos equipados con conectores de entrada de audio analógico o un amplificador de potencia externo. (👉 p. 18)

2 Conectores DIGITAL AUDIO OUT (COAXIAL/OPTICAL)

Sirve para conectar un amplificador o un convertidor D/A que disponga de un conector de entrada digital. (👉 p. 19)

3 Conectores REMOTE CONTROL

Sirven para realizar la conexión con un amplificador Marantz compatible con la función de mando a distancia. (👉 p. 21)

4 Interruptor EXTERNAL/INTERNAL

Coloque el interruptor en la posición “EXTERNAL” para controlar la unidad dirigiendo el mando a distancia hacia el amplificador conectado a esta unidad mediante la conexión del mando a distancia. (👉 p. 21)

5 Entrada de CA (AC IN)

Sirve para conectar el cable de alimentación. (👉 p. 23)



Mando a distancia

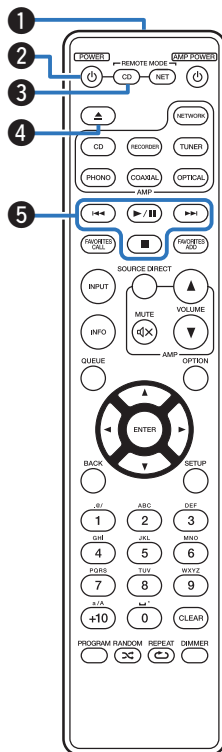

El mando a distancia incluido con esta unidad permite controlar reproductores de audio en red, además de un amplificador Marantz.

- “Operaciones del amplificador” (👉 p. 14)
- “Funcionamiento del reproductor de audio en red” (👉 p. 15)

■ Funcionamiento de esta unidad

Para utilizar un reproductor de CD, pulse el botón REMOTE MODE CD para cambiar el mando a distancia al modo de funcionamiento de reproductor de CD.

1 Transmisor de señales del mando a distancia

Transmite las señales del mando a distancia. (👉 p. 5)

2 Botón de alimentación (POWER ⏻)

Permite encender y apagar la unidad (modo de espera). (👉 p. 25)

3 Botón de selección del modo remoto (REMOTE MODE CD)

Permite cambiar el modo de funcionamiento mediante el mando a distancia al reproductor de CD.

4 Botón de apertura y cierre de la bandeja de discos (▲)

Permite abrir y cerrar la bandeja de discos. (👉 p. 27)

5 Botones de sistema

Permiten realizar operaciones relacionadas con la reproducción.



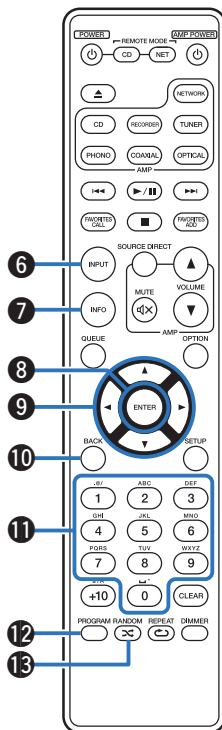

- 6 Botón de selección del soporte de reproducción (INPUT)**
Sirve para seleccionar la fuente de reproducción. (📖 p. 26)
- 7 Botón de información (INFO)**
Permite cambiar la información sobre la pista que aparece en pantalla durante la reproducción.
- 8 Botón ENTER**
Permite seleccionar las opciones.
- 9 Botones del cursor (Δ▽◀▶)**
Permiten seleccionar las opciones.
- 10 Botón BACK**
Regresa al elemento anterior.
- 11 Botones numéricos (0 – 9)**
Permiten introducir números en la unidad.
- 12 Botón PROGRAM**
Permite ajustar la reproducción de programa. (📖 p. 29)
- 13 Botón RANDOM (🎲)**
Permite activar y desactivar la reproducción aleatoria.

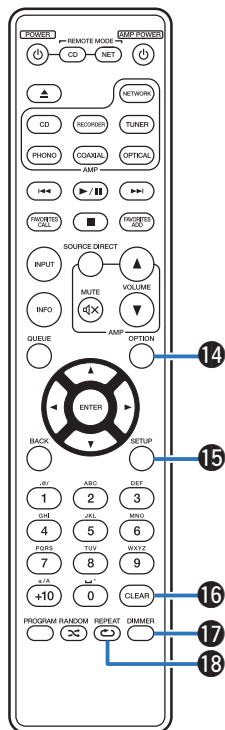

**14 Botón OPTION**

Permite seleccionar el rango de reproducción del CD de datos.
(☞ p. 32)

15 Botón SETUP

Muestra el menú de ajuste en la pantalla. (☞ p. 37)

16 Botón CLEAR

Permite borrar el registro del programa. (☞ p. 29)

17 Botón DIMMER

Modifica la luminosidad de la pantalla. (☞ p. 26)

18 Botón REPEAT (↺)

Permite activar y desactivar la repetición de la reproducción.



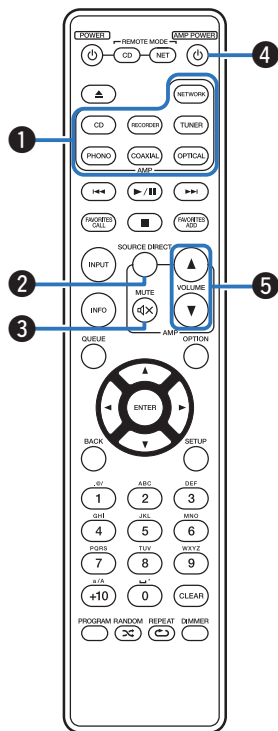

■ Operaciones del amplificador

Se puede utilizar un amplificador Marantz.

- 1 Botones selectores de fuente de entrada
- 2 Botón SOURCE DIRECT
- 3 Botón MUTE (M)
- 4 Botón de alimentación (AMP POWER)
- 5 Botones VOLUME (▲▼)



- El mando a distancia podría no operar algunos productos.



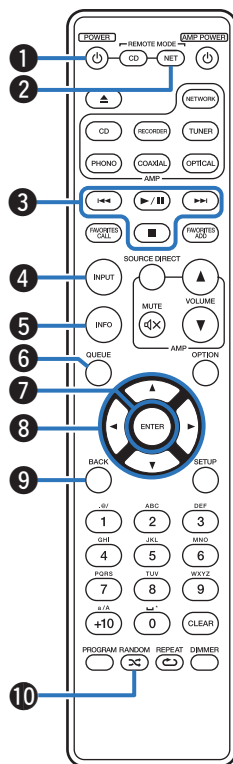

■ Funcionamiento del reproductor de audio en red

Puede utilizar un reproductor de audio en red Marantz.

Para controlar un reproductor de audio en red Marantz, pulse el botón REMOTE MODE NET para cambiar el mando a distancia al modo de funcionamiento de reproductor de audio en red.

- 1 Botón de alimentación (POWER ϕ)
- 2 Botón de selección del modo remoto (REMOTE MODE NET)
- 3 Botones de sistema
- 4 Botón de selección del soporte de reproducción (INPUT)
- 5 Botón de información (INFO)
- 6 Botón QUEUE
- 7 Botón ENTER
- 8 Botones del cursor ($\Delta \nabla \triangleleft \triangleright$)
- 9 Botón BACK
- 10 Botón RANDOM (⌘)



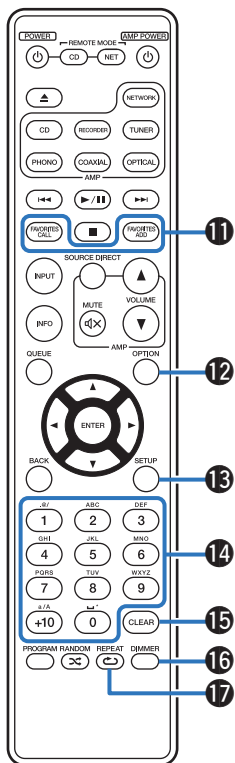

- 11 Botones FAVORITES ADD / CALL
- 12 Botón OPTION
- 13 Botón SETUP
- 14 Botones alfanuméricos (0 – 9, +10)
- 15 Botón CLEAR
- 16 Botón DIMMER
- 17 Botón REPEAT (↺)



- El mando a distancia podría no operar algunos productos.



■ Contenido





| | |
|--|----|
| Conexión de un amplificador | 18 |
| Conexión a un dispositivo con conectores de entrada de audio digital | 19 |
| Conexión de un dispositivo de memoria USB en el puerto USB | 20 |
| Conexión de dispositivos con conectores de mando a distancia | 21 |
| Conexión del dispositivo temporizador | 22 |
| Conexión del cable de alimentación | 23 |

NOTA

- No conecte el cable de alimentación hasta que se hayan completado todas las conexiones.
- No junte los cables de alimentación con los cables de conexión en un mismo mazo. De lo contrario, se podrían ocasionar zumbidos o ruido.

■ Cables necesarios para las conexiones

Utilice los cables necesarios en función de los dispositivos que quiera conectar.

| | |
|--|---|
| Cable de audio (suministrado) |  |
| Cable de conector del mando a distancia (suministrado) |  |
| Cable óptico |  |
| Cable digital coaxial |  |

Conexión de un amplificador

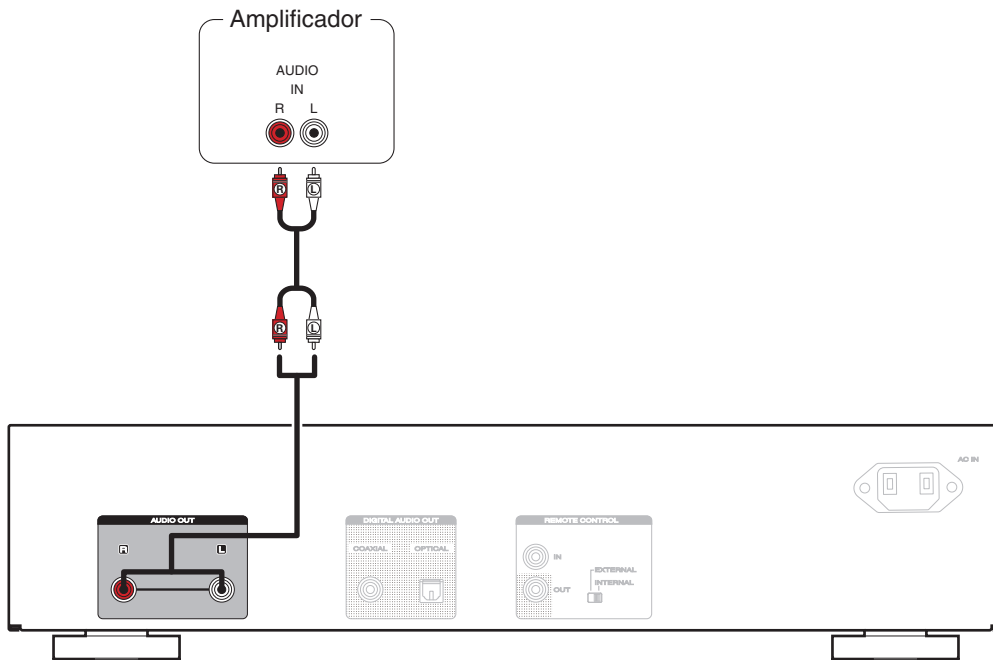

Conexión a un dispositivo con conectores de entrada de audio digital

Puede disfrutar de la reproducción de audio digital si conecta un amplificador o un convertor D/A que disponga de un conector de audio digital a esta unidad.

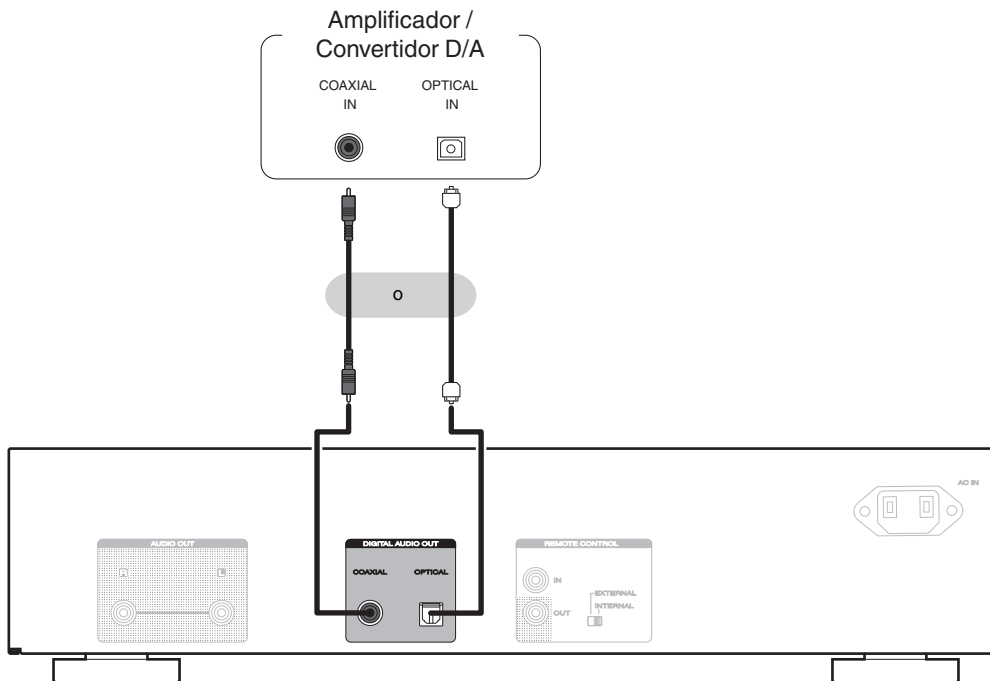

Conexión de un dispositivo de memoria USB en el puerto USB

Consulte las instrucciones de funcionamiento en “Reproducción desde un dispositivo de memoria USB” . (📖 p. 33)

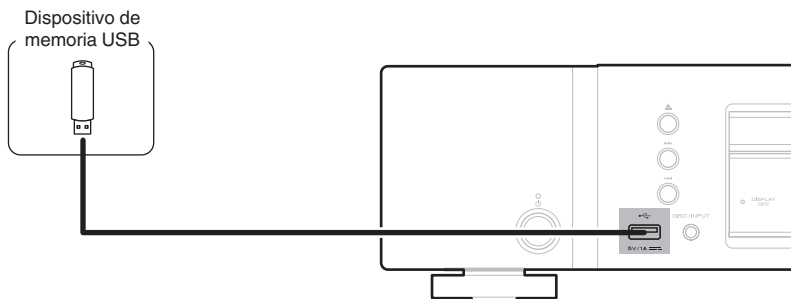

- Marantz no garantiza el funcionamiento de todos los dispositivos de memoria USB ni que éstos reciban energía. Cuando use una unidad de disco duro (HDD) USB portátil que venía con un adaptador de CA, use ese adaptador de CA suministrado con el dispositivo.

NOTA

- Los dispositivos de memoria USB no funcionan si se los conecta a través de un concentrador USB.
- No se puede usar la unidad conectando el puerto USB de la unidad a un PC mediante cable USB.
- No use un cable de extensión al conectar un dispositivo de memoria USB. Esto podría ocasionar radio interferencia con otros dispositivos.



Conexión de dispositivos con conectores de mando a distancia

Cuando utilice esta unidad conectada a un amplificador Marantz, esta unidad recibe las señales de funcionamiento enviadas desde el amplificador y funciona consecuentemente.

A continuación, configure "Conexión" y "Configuración".

Conexión

Utilice el cable para conector del mando a distancia suministrado para conectar el conector REMOTE CONTROL IN de esta unidad en el conector REMOTE CONTROL OUT del amplificador.

Configuración

Coloque el interruptor EXTERNAL/INTERNAL de la unidad en la posición "EXTERNAL".

- Esta configuración deshabilita la recepción del sensor de mando a distancia de esta unidad.
- Para controlar la unidad, dirija el mando a distancia hacia el sensor de mando a distancia del amplificador.



- Para utilizar esta unidad directamente sin conectar un amplificador, coloque el interruptor en la posición "INTERNAL".

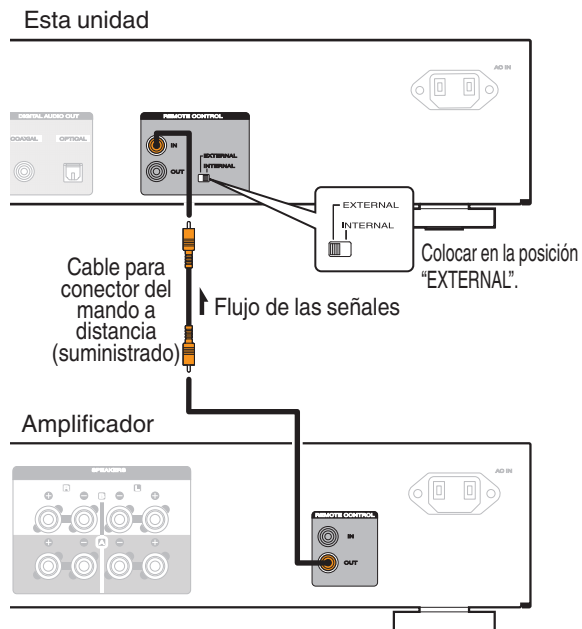

Conexión del dispositivo temporizador

Esta unidad puede reproducir contenido con temporizador cuando se conectan a ella un amplificador y un dispositivo temporizador. ("Timer Play" (🕒 p. 39))

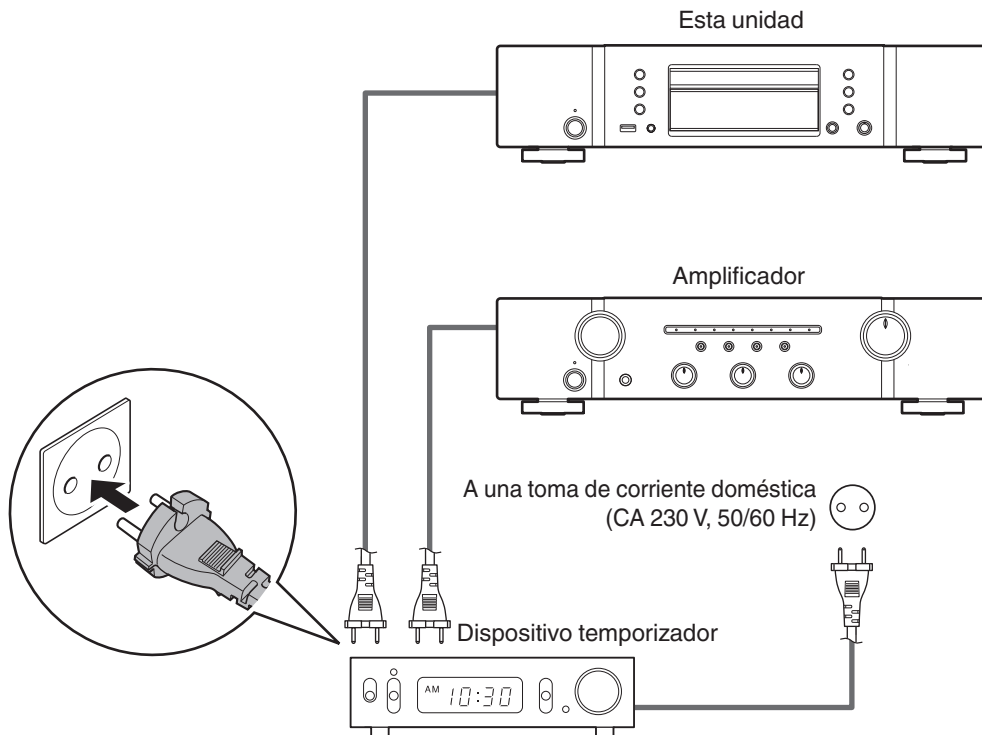

Conexión del cable de alimentación

Después de completar todas las conexiones, introduzca el enchufe en la alimentación de la toma de corriente.

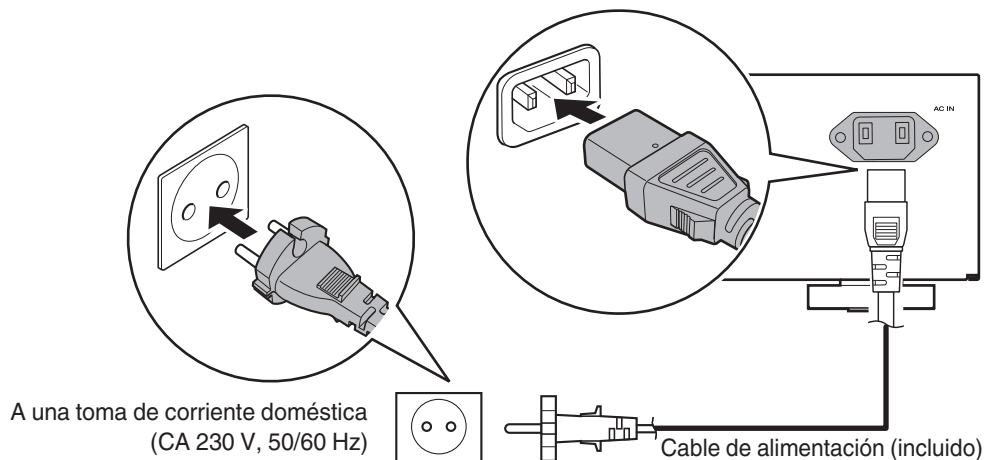

■ Contenido

| | |
|--|----|
| Funcionamiento básico | 25 |
| Reproducción de CD | 27 |
| Reproducción de DATA CD | 30 |
| Reproducción desde un dispositivo de memoria USB | 33 |



Funcionamiento básico

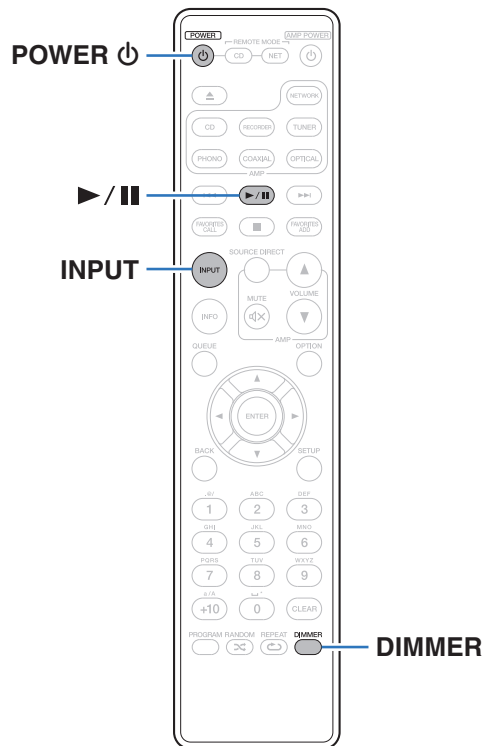

Encendido

1 Pulse POWER para encender la unidad.



- También puede pulsar en la unidad principal para encender la unidad desde el modo de espera.
- También puede pulsar para encender la unidad desde el modo de espera.

Cambio de la unidad al modo de espera

1 Pulse POWER .

La unidad pasa al modo de espera y el indicador de alimentación se ilumina en rojo.



- También puede poner la alimentación en espera pulsando en la unidad principal.

NOTA

- Se sigue suministrando energía a parte de los circuitos aunque la unidad esté en modo de espera. Cuando abandone la casa durante largos periodos de tiempo o se vaya de vacaciones, desconecte el cable de alimentación de la toma de corriente.



Selección del modo de soporte de reproducción

1 Pulse INPUT para seleccionar el modo de soporte de reproducción.

| | |
|----------------------------------|---|
| Disc (Predeterminado): | Selecciónelo para reproducir un disco. |
| USB: | Selecciónelo para reproducir un dispositivo de memoria USB. |



- También puede seleccionar el modo de soporte de reproducción si pulsa DISC/INPUT en la unidad principal.

Cambio de la luminosidad de la pantalla

Puede ajustar cuatro niveles de luminosidad de la pantalla. Al apagar la pantalla se reduce una fuente de ruido que afecta a la calidad de sonido, lo que permite una reproducción con mayor calidad de sonido.

1 Pulse DIMMER.

- Cada vez que se pulsa el botón, el brillo de la pantalla cambia.



- El brillo de la pantalla está establecido en el nivel más brillante de forma predeterminada.
- Si acciona botones con la pantalla apagada, la información se visualizará temporalmente con el nivel de brillo más alto.



Reproducción de CD

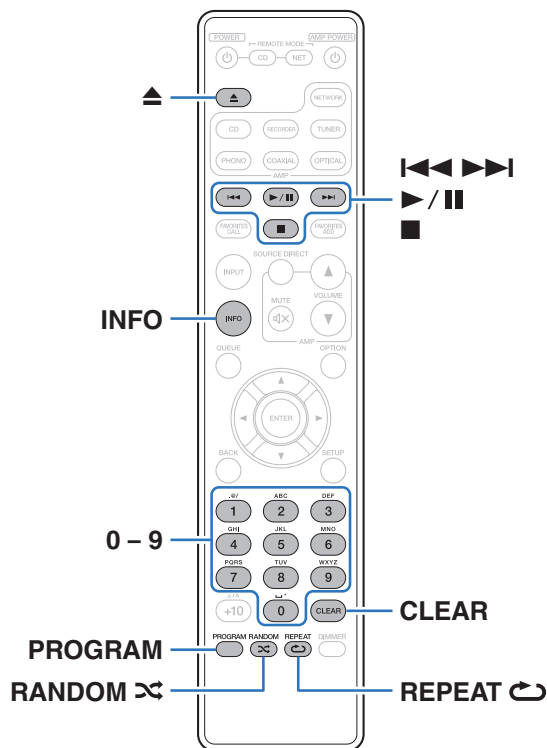

Reproducción de CD

1 Introduzca un disco. (p. 54)

- Pulse ▲ para abrir/cerrar la bandeja de discos.







2 Pulse ▶/||.

El indicador ▶ se ilumina en pantalla. Comienza la reproducción.

NOTA

- No coloque objetos extraños en la bandeja de discos. Si lo hace, podría dañar la unidad.
- No empuje la bandeja de discos con la mano para cerrarla si la unidad está apagada. Si lo hace, podría dañar la unidad.



| Botones de funcionamiento | Función |
|---|---|
|  | Reproducción/Pausa |
|  | Parada |
|  | Salto a la pista anterior / siguiente |
|  | (mantener pulsado) Retroceso rápido/ Avance rápido |
| 0 - 9 | Selección de la pista |
| RANDOM  | Reproducción aleatoria |
| REPEAT  | Repetición de la reproducción <ul style="list-style-type: none"> • Cambio entre la repetición de todas las pistas, la repetición de una pista y la repetición desactivada. |
| INFO | Cambio de la visualización del tiempo <ul style="list-style-type: none"> • Cambio entre el tiempo transcurrido de la pista actual, el tiempo restante de la pista actual y el tiempo restante de todas las pistas. • El tiempo que se muestra en esta unidad puede ser distinto al tiempo real, puesto que se calcula truncándolo al 1 segundo más próximo. |

■ Discos que pueden reproducirse

- Consulte “Acerca de la reproducción de discos”. (📖 p. 49)

■ Reproducción de una pista específica (búsqueda directa)

1 Utilice 0 – 9 para seleccionar las pistas.

[Ejemplo]

Pista 4:

Pulse el número 4 para seleccionar la pista 4.

Pista 12:

Pulse los números 1 y 2 consecutivamente para seleccionar la pista 12.



Reproducción de las pistas en un orden específico (reproducción de programa)

Se pueden programar hasta 25 pistas.

1 En modo de parada, pulse PROGRAM.

“Program” aparece en la pantalla.

2 Utilice 0 – 9 para seleccionar las pistas.

[Ejemplo]

Pista 4:

Pulse el número 4 para seleccionar la pista 4.



Pista 12:

Pulse los números 1 y 2 consecutivamente para seleccionar la pista 12.

3 Pulse ►/||.

La reproducción comienza en el orden programado.



- El programa se borra cuando la bandeja de discos se abre o cuando la unidad se apaga.
- Si se pulsa RANDOM  durante la reproducción de programa, las pistas programadas se reproducen en orden aleatorio.
- Si se pulsa REPEAT  durante la reproducción de programa, se repite la reproducción de las pistas en el orden programado.

■ Comprobación del orden de las pistas programadas

En modo de parada, pulse ►►I.

Las pistas se muestran en el orden programado en la pantalla cada vez que se pulsa ►►I.

■ Para borrar la última pista programada

En modo de parada, pulse CLEAR.

Cada vez que se pulsa el botón, se borra la última pista programada.



- También puede seleccionar una pista para eliminarla pulsando ►►I.

■ Eliminación de todas las pistas programadas

En modo de parada, pulse PROGRAM.



Reproducción de DATA CD

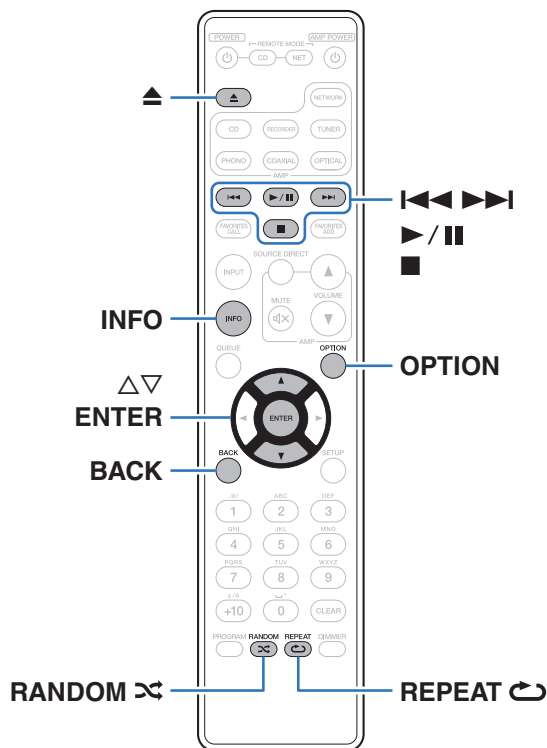

- En esta sección se explica cómo reproducir archivos de música que se han grabado en un disco CD-R/CD-RW.
- Hay muchos sitios de distribución de música en internet que permiten la descarga de archivos de música en formato MP3 o WMA (Windows Media® Audio). Los archivos de música descargados de estos sitios se pueden guardar en discos CD-R/CD-RW, y se pueden reproducir en esta unidad.
- Los tipos y especificaciones de formato de audio admitidos por esta unidad para la reproducción son los siguientes. Consulte “Archivos reproducibles” para obtener más información. (p. 49)
 - **MP3**
 - **WMA**

NOTA

- No se pueden reproducir archivos protegidos por derechos de autor.
- Tenga en cuenta que, según el software utilizado para la grabación y otras condiciones, es posible que algunos archivos no se reproduzcan o no se muestren correctamente.

“Windows Media” y “Windows” son marcas comerciales o marcas comerciales registradas de Microsoft Corporation en Estados Unidos y en otros países.









Reproducción de archivos

1 Coloque en la bandeja de discos un disco CD-R/CD-RW que contenga archivos de música. (p. 54)

- Pulse  para abrir/cerrar la bandeja de discos.

2 Utilice Δ / ∇ para seleccionar el archivo de música que se reproducirá desde los datos de música del CD-R/CD-RW; luego pulse ENTER.

Comienza la reproducción.

| Botones de funcionamiento | Función |
|--|---|
|  | Reproducción/Pausa |
|  | Parada |
|  | Salto a la pista anterior / siguiente |
|  | (mantener pulsado) Retroceso rápido/ Avance rápido |
| BACK | Subir un nivel en el árbol de carpetas |
| Δ / ∇ | Seleccione el elemento |
| ENTER | Introducir el elemento seleccionado / Reproducción |
| OPTION | Seleccione el rango de reproducción |
| RANDOM  | Reproducción aleatoria |
| REPEAT  | Repetición de la reproducción <ul style="list-style-type: none"> • Cambio entre la repetición de todas las pistas, la repetición de una pista y la repetición desactivada. |
| INFO | Permite cambiar la visualización entre el nombre del título/nombre del artista, el nombre del título/nombre del álbum y el nombre del archivo. |



- Para comenzar la reproducción de otro archivo durante la reproducción de un CD-R/CD-RW, pulse primero BACK para visualizar el árbol de archivos. A continuación, utilice Δ / ∇ para seleccionar el archivo que desee reproducir y pulse ENTER.



■ Cambiar la pantalla

Pulse INFO durante la reproducción.

- Permite cambiar la visualización entre el nombre del título/nombre del artista, el nombre del título/nombre del álbum y el nombre del archivo.
- Si un archivo no admite información textual o no ha se grabado información sobre la pista, se mostrará el nombre del archivo.
- Los caracteres que se pueden visualizar son los siguientes:

ABCDEFGHIJKLMN OPQRSTUVWXYZ

abcdefghijklmn opqrstuvwxyz

0123456789

! " # \$ % & ; < > ? @ \ [] _ ` | { } ~ ^ ' () * + , - . / = espacio

- Los caracteres que no se pueden mostrar se sustituyen por “.” (punto).

■ Cambiar el rango de reproducción

En modo de parada, pulse OPTION.

- Se puede establecer el rango de reproducción de una pista.

Modo carpeta:

Se reproducen todos los archivos de la carpeta seleccionada. En este momento, se ilumina el indicador “FLD” de la pantalla.

Modo todo:

Se reproducen todos los archivos del disco seleccionado.



Reproducción desde un dispositivo de memoria USB

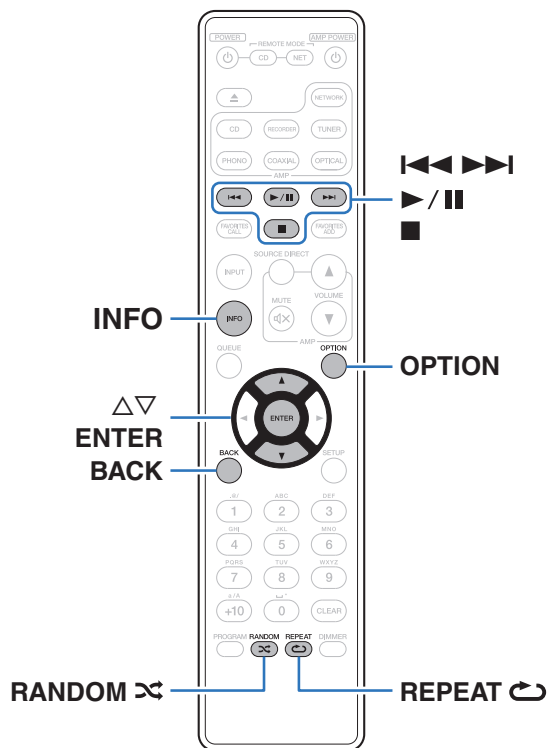

- Reproducción de archivos de música almacenados en un dispositivo de memoria USB.
- Sólo es posible utilizar dispositivos de memoria USB que cumplen con las normas de clase de almacenamiento masivo en la unidad.
- Los tipos y especificaciones de formato de audio admitidos por esta unidad para la reproducción son los siguientes.
Para obtener más información, consulte "Reproducción desde un dispositivo de memoria USB" (p. 51).

- WMA
- MP3
- WAV
- MPEG-4 AAC
- FLAC
- Apple Lossless
- AIFF
- DSD



Reproducción de archivos almacenados en dispositivos de memoria USB

- 1** Conecte el dispositivo de memoria USB al puerto USB. (🔧 p. 20)
- 2** Pulse INPUT para seleccionar el modo de soporte de reproducción "USB".
- 3** Utilice $\Delta \nabla$ to para seleccionar la carpeta que desee reproducir y, a continuación, pulse ENTER.
- 4** Utilice $\Delta \nabla$ para seleccionar el archivo que desee reproducir y, a continuación, pulse ENTER.
Comienza la reproducción.

| Botones de funcionamiento | Función |
|---------------------------|---|
| | Reproducción/Pausa |
| | Parada |
| | Salto a la pista anterior / siguiente (mantener pulsado) Retroceso rápido/ Avance rápido |
| BACK | Subir un nivel en el árbol de carpetas |
| $\Delta \nabla$ | Seleccione el elemento |
| ENTER | Introducir el elemento seleccionado / Reproducción |
| OPTION | Seleccione el rango de reproducción |
| RANDOM | Reproducción aleatoria |
| REPEAT | Repetición de la reproducción <ul style="list-style-type: none"> • Cambio entre la repetición de todas las pistas, la repetición de una pista y la repetición desactivada. |
| INFO | Permite cambiar la visualización entre el nombre del título/nombre del artista, el nombre del título/nombre del álbum y el nombre del archivo. |



- Para comenzar la reproducción de otro archivo durante la reproducción de un dispositivo de memoria USB, pulse primero BACK para visualizar el árbol de archivos. A continuación, utilice $\Delta \nabla$ para seleccionar el archivo que desee reproducir y pulse ENTER.



NOTA

- Marantz declina toda responsabilidad por cualquier problema que pueda surgir con los datos de un dispositivo de memoria USB cuando se utilice esta unidad con un dispositivo de memoria USB.
- Cuando se conecte un dispositivo de memoria USB a esta unidad, esta última cargará todos los archivos del dispositivo de memoria USB. La carga puede tardar unos instantes si el dispositivo de memoria USB contiene un gran número de carpetas y/o archivos.

■ Cambiar el rango de reproducción

Pulse OPTION.

- Se puede establecer el rango de reproducción de una pista.

| | |
|----------------------|---|
| Modo carpeta: | Se reproducen todos los archivos de la carpeta seleccionada. En este momento, se ilumina el indicador "FLD" de la pantalla. |
| Modo todo: | Se reproducen todos los archivos de la memoria USB. |



Estructura de los menús

Para conocer las funciones del menú, consulte la siguiente página.

De forma predeterminada, esta unidad tiene configurados los ajustes recomendados. Puede personalizar esta unidad en función de su sistema y sus preferencias actuales.

| Elementos de ajuste | Descripción | Página |
|---------------------|---|--------|
| H/P AMP Gain | Establezca la ganancia del amplificador de los auriculares. | 38 |
| Filter | Esta unidad está equipada con una función de ajuste de la calidad de sonido que permite a los usuarios disfrutar de la calidad de sonido de reproducción deseada. | 38 |
| Digital Out | Activa/desactiva la salida de audio digital. | 39 |
| Timer Play | Esta unidad puede aplicar un temporizador a la reproducción con la ayuda de un dispositivo temporizador. | 39 |
| Auto-Standby | Permite ajustar el cambio automático de la unidad al modo de espera cuando la unidad permanece en el modo de parada durante más de 30 minutos. | 40 |



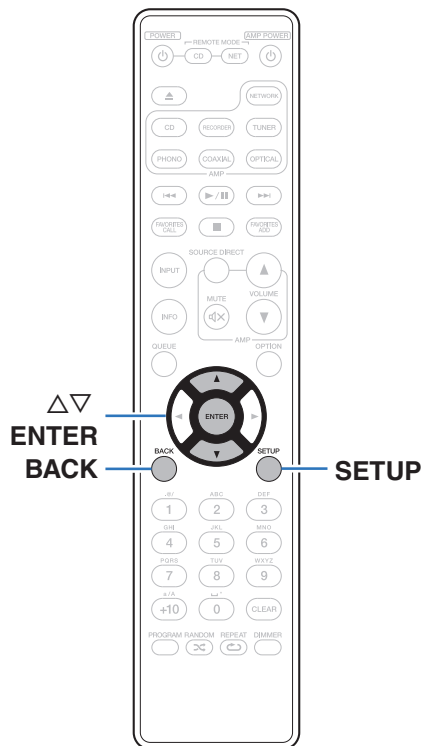

Uso de los menús

- 1** Pulse **SETUP** mientras la reproducción está detenida. El menú se muestra en la pantalla.
- 2** Utilice $\Delta \nabla$ para seleccionar el menú que desea ajustar o emplear y pulse **ENTER**.
- 3** Utilice $\Delta \nabla$ para cambiar el ajuste que desee.
- 4** Pulse **ENTER** para confirmar el ajuste.
 - Para volver al elemento anterior, pulse **BACK**.
 - Para salir del menú, pulse **SETUP** mientras visualiza el menú. La pantalla vuelve a su visualización normal.



H/P AMP GAIN

Establezca la ganancia del amplificador de los auriculares. Ajuste esto en conformidad con la impedancia de los auriculares conectados. Se recomienda que se coloque en el lado “Low” si los auriculares tienen baja impedancia y en el lado “High” si tienen alta impedancia.

High: Establezca la ganancia del amplificador de los auriculares en “High”. Establezca cuando el volumen sea insuficiente, incluso cuando el ajuste de ganancia sea “Mid”.

Mid: Establezca la ganancia del amplificador de los auriculares en “Mid”. Establezca cuando el volumen sea insuficiente, incluso cuando el ajuste de ganancia sea “Low”.

Low (Predeterminado): Establezca la ganancia del amplificador de los auriculares en “Low”.

NOTA

- El volumen de los auriculares varía dependiendo del ajuste “H/P AMP GAIN”. Baje el volumen o silencie el audio primero si cambia este ajuste mientras escucha audio.

Filter

Esta unidad está equipada con una función de ajuste de la calidad de sonido que permite a los usuarios disfrutar de la calidad de sonido de reproducción deseada. La unidad admite la señal PCM.

Filter 1
(Predeterminado):

Ofrece una respuesta de impulso corto tanto para eco previo como para eco posterior. Gran cantidad de información de audio reproduce con claridad imágenes estéreo profundas y la posición relativa de la fuente de sonido.

Filter 2:

Tanto el eco previo como el eco posterior son ligeramente más largos. Las características de sonido son nítido y potente.



Digital Out

Activa/desactiva la salida de audio digital.

| | |
|--------------------------------|--|
| On (Predeterminado): | Utilice el conector de salida de audio digital. |
| Off: | No utilice el conector de salida de audio digital. |

Timer Play

Esta unidad puede aplicar un temporizador a la reproducción con la ayuda de un dispositivo temporizador.
("Conexión del dispositivo temporizador" (🔗 p. 22))

| | |
|---------------------------------|--|
| Disc: | Establezca el modo de soporte de la reproducción con temporizador en "Disc". |
| USB: | Establezca el modo de soporte de la reproducción con temporizador en "USB". |
| Off (Predeterminado): | No está ajustada la reproducción con temporizador. |

■ Uso de la función de reproducción con temporizador

1. Encienda los componentes conectados. (🔗 p. 22)
2. Cargue un disco o bien conecte un dispositivo de memoria USB.
3. Cambie la función de amplificador a la entrada desde la unidad principal conectada.
4. Ajuste el temporizador audio para los tiempos deseados.
5. Active el temporizador.
 - La alimentación de los componentes conectados al temporizador se desconecta.
 - Al llegar a la hora ajustada, se activa automáticamente la alimentación de los diferentes componentes y comienza la reproducción a partir de la primera pista.



- La reproducción con temporizador no es compatible con la reproducción aleatoria ni la reproducción de programa.



Auto-Standby

Permite ajustar el cambio automático de la unidad al modo de espera cuando la unidad permanece en el modo de parada durante más de 30 minutos.

On
(Predeterminado): Active el modo de espera automático.

Off: Desactive el modo de espera automático.



■ Contenido

Consejos

| | |
|---|----|
| Quiero cambiar el filtro para cambiar la calidad de sonido deseada | 42 |
| Quiero reproducir solamente el contenido de la carpeta especificada | 42 |
| Quiero reproducir de forma aleatoria todas las pistas de un CD-R/CD-RW | 42 |
| Quiero reproducir archivos WAV | 42 |
| Quiero utilizar el mando a distancia de esta unidad para controlar un reproductor de audio en red Marantz | 42 |

Resolución de problemas

| | |
|--|----|
| El equipo no se enciende/El equipo se apaga | 44 |
| No se pueden realizar operaciones con el mando a distancia | 45 |
| En la pantalla de la unidad no aparece nada | 45 |
| No se reproduce sonido | 46 |
| El sonido se interrumpe o se produce ruido | 46 |
| No se reproduce el sonido que deseo | 46 |
| No se reproducen dispositivos de memoria USB | 47 |
| No se pueden reproducir discos | 48 |



Consejos

Quiero cambiar el filtro para cambiar la calidad de sonido deseada

- Cambie las características de filtro. (👉 p. 38)

Quiero reproducir solamente el contenido de la carpeta especificada

- Pulse el botón OPTION para ajustar el modo de reproducción en el modo de reproducción de carpeta. (👉 p. 32)

Quiero reproducir de forma aleatoria todas las pistas de un CD-R/CD-RW

- Antes de la reproducción, pulse el botón OPTION para establecer el modo de reproducción en “All Mode”, luego pulse RANDOM  para la reproducción aleatoria. (👉 p. 32)

Quiero reproducir archivos WAV

- Esta unidad puede reproducir archivos WAV almacenados en un dispositivo de memoria USB. (👉 p. 51)

Quiero utilizar el mando a distancia de esta unidad para controlar un reproductor de audio en red Marantz

- Pulse el botón REMOTE MODE NET de la unidad de mando a distancia para cambiar la unidad de mando a distancia al modo de funcionamiento del reproductor de audio de red. (👉 p. 15)
- Consulte también el manual de instrucciones del reproductor de audio en red.



Resolución de problemas

Si se produce algún problema, siga primero los pasos siguientes:

1. ¿Las conexiones están correctamente hechas?
2. ¿Se está utilizando el equipo de acuerdo con las instrucciones del Manual del usuario?
3. ¿Los otros componentes funcionan correctamente?

Si esta unidad no funciona correctamente, compruebe los síntomas correspondientes en esta sección.

Si los síntomas no coinciden con ninguno de los descritos aquí, consulte con su vendedor, ya que podría deberse a un fallo en esta unidad. En este caso, desconecte la alimentación eléctrica inmediatamente y póngase en contacto con la tienda donde compró esta unidad.



El equipo no se enciende/El equipo se apaga

El equipo no se enciende.

- Compruebe si se ha introducido correctamente el enchufe en la toma de corriente. (👉 p. 23)
- La unidad está en modo de espera. Pulse el botón POWER ⏻ en el mando a distancia. (👉 p. 25)

El equipo se apaga automáticamente.

- El ajuste del modo de espera automático está activado. El modo de espera automático cambia automáticamente la unidad al modo de espera si no se realiza ninguna acción durante más de 30 minutos. Para desactivar el modo de espera automático, establezca la opción “Auto-Standby” del menú en “Off”. (👉 p. 40)

La unidad se apaga y el indicador de alimentación emite un parpadeo largo y tres parpadeos cortos en rojo.

- Debido a un error en la fuente de alimentación interna, el circuito de protección se ha activado. Desenchufe y vuelva a enchufar el cable de alimentación y, a continuación, pulse el botón ⏻ para encender la unidad de nuevo. Si el problema no se resuelve apagando la unidad y encendiéndola de nuevo, desenchufe el cable de alimentación y contacte con nuestro centro de atención al cliente.



No se pueden realizar operaciones con el mando a distancia

No se pueden realizar operaciones con el mando a distancia.

- Las pilas están agotadas. Sustitúyalas por pilas nuevas. (👉 p. 5)
- Utilice el mando a distancia a una distancia máxima de 7 m de la unidad y dentro de un ángulo de 30°. (👉 p. 5)
- Retire los obstáculos existentes entre la unidad y el mando a distancia.
- Inserte las pilas en la dirección correcta, comprobando los signos ⊕ y ⊖. (👉 p. 5)
- El sensor de mando a distancia del equipo está expuesto a luz intensa (luz directa del sol, luz de lámparas fluorescentes del tipo inversor, etc.). Instale el equipo en un lugar donde el sensor de mando a distancia no quede expuesto a luz intensa.
- Al utilizar un dispositivo de vídeo 3D, es posible que el mando a distancia de esta unidad no funcione debido a los efectos de las comunicaciones por infrarrojos entre unidades (como el TV y las gafas para la visualización de 3D). En ese caso, ajuste la dirección de las unidades con la función de comunicaciones 3D y su distancia para asegurarse de que no afectan al funcionamiento del mando a distancia de esta unidad.
- Pulse el botón REMOTE MODE CD para cambiar el modo de funcionamiento del mando a distancia a "CD". (👉 p. 11)
- Si utiliza esta unidad de forma independiente, coloque el interruptor en la posición "INTERNAL". (👉 p. 21)

En la pantalla de la unidad no aparece nada

La pantalla está apagada.

- Pulse el botón DIMMER y cambie el ajuste a cualquier opción que no sea la de desactivado. (👉 p. 26)



No se reproduce sonido

No se produce ningún sonido. O el sonido está distorsionado.

- Compruebe las conexiones de todos los dispositivos. (👉 p. 17)
- Inserte los cables de conexión por completo.
- Compruebe que los conectores de entrada y salida no están conectados a la inversa.
- Compruebe los cables en busca de daños.
- Compruebe las funciones y los botones del amplificador y realice los cambios necesarios.

El sonido se interrumpe o se produce ruido

Durante la reproducción desde el disco CD-R/CD-RW, el sonido se interrumpe ocasionalmente.

- Esto puede deberse a deficiencias en el proceso de la grabación, o puede que el propio disco sea de mala calidad. Utilice un disco correctamente grabado.

Durante la reproducción desde el dispositivo de memoria USB, el sonido se interrumpe ocasionalmente.

- Cuando la velocidad de transferencia del dispositivo de memoria USB es baja, puede que el sonido se interrumpa ocasionalmente.

No se reproduce el sonido que deseo

El volumen de los auriculares es bajo.

- Cambie "H/P AMP GAIN" a "Mid" o "High" si utiliza auriculares de alta impedancia o baja sensibilidad. (👉 p. 38)



No se reproducen dispositivos de memoria USB

No se reconoce el dispositivo de memoria USB.

- Desconecte y reconecte el dispositivo de memoria USB. (👉 p. 20)
- Los dispositivos de memoria USB compatibles con clase de almacenamiento masivo son compatibles.
- Esta unidad no admite una conexión a través de un concentrador USB. Conecte el dispositivo de memoria USB directamente al puerto USB.
- El formato del dispositivo de memoria USB debe ser FAT16 o FAT32.
- No se garantiza el funcionamiento de todos los dispositivos de memoria USB. Algunos dispositivos de memoria USB no se reconocen. Si se utiliza un tipo de unidad de disco duro portátil compatible con la conexión USB que requiere alimentación de un adaptador de CA, utilice el adaptador de CA que se incluye con la unidad.

Los nombres de archivo del dispositivo de memoria USB no se muestran.

- Los archivos de un tipo no admitido por esta unidad no se muestran. (👉 p. 51)
- Esta unidad puede mostrar archivos en un máximo de ocho capas de carpeta. La unidad permite almacenar un máximo de 255 carpetas y 65.025 archivos. Modifique la estructura de carpetas del dispositivo de memoria USB.
- Cuando existen varias particiones en el dispositivo de memoria USB, solamente se muestran los archivos de la primera partición.

Los dispositivos iOS y Android no se reconocen.

- El puerto USB de esta unidad no es compatible con la reproducción de los dispositivos iOS y Android.

No es posible reproducir los archivos de un dispositivo de memoria USB.

- Los archivos se han creado en un formato no compatible con esta unidad. Compruebe los formatos que admite esta unidad. (👉 p. 51)
- Está intentando reproducir un archivo con protección de derechos de autor. No es posible reproducir archivos con protección de copyright en este equipo.
- Podría no ser posible realizar la reproducción si el tamaño del archivo de la carátula del álbum es superior a 2 MB.



No se pueden reproducir discos

Cuando se pulsa el botón de reproducción, la reproducción no se inicia, o no se puede reproducir correctamente una parte concreta del disco.

- El disco está sucio o rayado. Limpie el disco o introduzca un disco diferente. (👉 p. 55)

No se puede reproducir CD-R/CD-RW.

- Los discos no se pueden reproducir a menos que se hayan finalizado. Utilice un disco finalizado. (👉 p. 49)
- Esto puede deberse a deficiencias en el proceso de la grabación, o puede que el propio disco sea de mala calidad. Utilice un disco correctamente grabado.
- Los archivos se han creado en un formato no compatible con esta unidad. Compruebe los formatos que admite esta unidad. (👉 p. 49)

Se muestra “No Disc”.

- Cuando no se ha cargado ningún disco en la unidad, o si se coloca el disco al revés, en la pantalla se muestra “No Disc”. Compruebe que el disco esté cargado con el lado de la etiqueta hacia arriba.

Se muestra “System Error”.

- “System Error” se muestra cuando se produce un error no causado por el disco, el formato, etc. Contacte con nuestro centro de atención al cliente.

Se muestra “Can’t Read Disc”.



- “Can’t Read Disc” se muestra cuando no se puede leer el disco introducido porque no es compatible con esta unidad o está sucio o rayado. Compruebe el disco.

Se muestra “Wrong Format”.

- “Wrong Format” se muestra cuando los archivos se han creado en un formato no compatible con esta unidad. Compruebe los formatos que admite esta unidad. (👉 p. 49)



Reproducción de discos

| Medios de reproducción | |
|------------------------|---|
| CD |  |
| CD-R |  |
| CD-RW |  |

NOTA

- Algunos discos y algunos formatos de grabación no se pueden reproducir.
- Los discos no finalizados no se pueden reproducir.

Archivos

■ Especificaciones de los archivos compatibles

| | Frecuencia de muestreo | Velocidad en bits | Extensión |
|------------|------------------------|-------------------|-----------|
| MP3 | 32/44,1/48 kHz | 48 – 320 kbps | .mp3 |
| WMA | 32/44,1/48 kHz | 48 – 320 kbps | .wma |

■ Número máximo de archivos y carpetas reproducibles

Número máximo de carpetas: 256

Número total de carpetas y archivos : 512



NOTA

- Asegúrese de darle a los archivos la extensión. Los archivos con otro tipo de extensión o sin extensión no se pueden reproducir.
- Las grabaciones domésticas solo se pueden utilizar para disfrute personal y, con arreglo a las leyes de protección de la propiedad intelectual, no se deben usar de ningún otro modo sin permiso del propietario de esos derechos.



- Solamente se pueden reproducir en esta unidad archivos de música que no se encuentren protegidos por derechos de autor.
 - El contenido descargado desde sitios pagados de Internet tiene protección de copyright. Asimismo, los archivos que se codifican en formato WMA al ser copiados desde un CD, etc., a un ordenador, pueden tener protección de copyright dependiendo de la configuración del PC.
- El número de archivos y carpetas que se pueden reproducir difiere en función de condiciones tales como la longitud del nombre del archivo o del nombre de la carpeta o del número de niveles presentes en la jerarquía de carpetas.



Reproducción desde un dispositivo de memoria USB

- Esta unidad es compatible con las normas MP3 ID3-Tag (Ver. 2).
- Esta unidad es compatible con etiquetas META de WMA.
- Si el tamaño de imagen (píxeles) de la carátula de un álbum supera 500 × 500 (WMA/MP3/Apple Lossless/DSD) o 349 × 349 (MPEG-4 AAC), cabe la posibilidad de que la música no se reproduzca correctamente.

■ Especificaciones de los archivos compatibles

| | Frecuencia de muestreo | Velocidad en bits | Extensión |
|------------------|--------------------------------------|-------------------|----------------|
| WMA*1 | 32/44,1/48 kHz | 48 – 320 kbps | .wma |
| MP3 | 32/44,1/48 kHz | 48 – 320 kbps | .mp3 |
| WAV | 32/44,1/48/88,2/ 96/176,4/192 kHz | – | .wav |
| MPEG-4 AAC*1 | 32/44,1/48 kHz | 48 – 320 kbps | .aac/.m4a/.mp4 |
| FLAC | 32/44,1/48/88,2/ 96/176,4/192 kHz | – | .flac |
| Apple Lossless*2 | 32/44,1/48/88,2/96 kHz | – | .m4a |
| AIFF | 32/44,1/48/88,2/ 96/176,4/192 kHz | – | .aif/.aiff |
| DSD | 2,8/5,6 MHz | – | .dsf/.dff |

*1 En esta unidad sólo es posible reproducir archivos que no tienen protección de copyright.

El contenido descargado desde sitios pagados de Internet tiene protección de copyright. Asimismo, los archivos que se codifican en formato WMA al ser copiados desde un CD, etc., a un ordenador, pueden tener protección de copyright dependiendo de la configuración del PC.

*2 El descodificador Apple Lossless Audio Codec (ALAC) se distribuye con la licencia de Apache, versión 2.0 (<http://www.apache.org/licenses/LICENSE-2.0>).



■ Número máximo de archivos y carpetas reproducibles

Los límites en el número de carpetas y archivos que esta unidad puede mostrar son los siguientes.

| Elemento | Medios | Dispositivo de memoria USB |
|---|--------|----------------------------|
| Número de niveles del directorio de carpetas *1 | | 8 niveles |
| Número de carpetas | | 255 |
| Número de archivos *2 | | 65025 |

*1 El número limitado incluye la carpeta raíz.

*2 El número de archivos admitidos puede variar en función de la capacidad del dispositivo de memoria USB y del tamaño de los archivos.

Orden de reproducción de los archivos de música

Cuando existen varias carpetas que contienen archivos de música, el orden de reproducción de las carpetas se define automáticamente cuando esta unidad lee el medio. Los archivos de cada carpeta se reproducen en orden alfabético por el nombre.

CD-R/CD-RW y dispositivo de memoria USB

Para la reproducción de archivos de un CD-R, CD-RW o dispositivo de memoria USB, primero se reproducen los archivos de todas las carpetas de la primera capa; a continuación, los de la segunda capa; luego los de la tercera capa; y así sucesivamente.



- El orden de reproducción que se muestra en un PC puede variar del orden de reproducción real.
- El orden de reproducción de un CD-R/CD-RW puede variar en función del software de grabación utilizado.
- El orden de reproducción puede diferir del orden en que las carpetas o archivos fueron grabados si elimina o agrega una carpeta o archivo en el USB. Esto sucede debido a las especificaciones de grabación y no es un mal funcionamiento.



Acerca de los discos y archivos

Los archivos de música grabados en un CD-R/-RW y un dispositivo de memoria USB se dividen en segmentos grandes (carpetas) y en segmentos pequeños (archivos).

Los archivos son almacenados en carpetas y las carpetas se pueden colocar en jerarquía para su almacenamiento. La unidad puede reconocer hasta 8 jerarquías de carpeta.

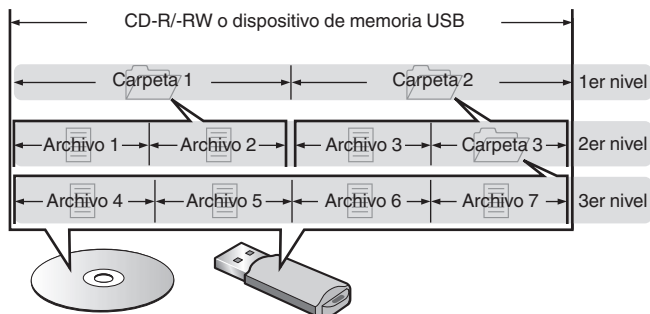

- Al grabar archivos de música en un disco CD-R/CD-RW, hágalo con el formato del software de escritura ajustado a "ISO9660". Los ficheros pueden no reproducirse correctamente si son grabados en otros formatos. Para más detalles, consulte las instrucciones del software de escritura.

Medidas de precaución relativas a la utilización de medios

Carga de los discos

- Ponga el disco en la bandeja, con la etiqueta hacia arriba.
- La bandeja de discos debe estar totalmente abierta antes de poner el disco.
- Ponga los discos en horizontal. Los discos de 12 cm de diámetro se colocan en la guía exterior de la bandeja (Figura 1) y los discos de 8 cm en la guía interior (Figura 2).

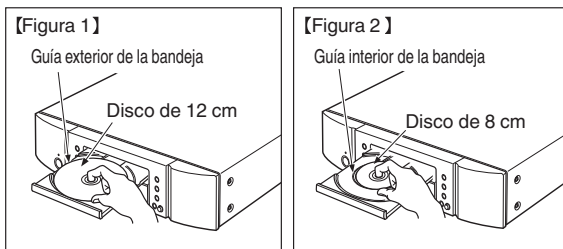

- Ponga los discos de 8 cm en la guía interior de la bandeja, sin adaptadores.

NOTA

- Introduzca un solo disco cada vez. Si pone dos o más discos simultáneamente, podría dañar la unidad y rayar los discos.
- No utilice discos con fisuras, abombados, ni discos pegados con cinta adhesiva, etc.
- No introduzca discos que tengan expuesta la cara adhesiva de pegatinas o celofán, ni discos en los que se aprecien restos de etiquetas despegadas. Si lo hace, los discos podrían quedarse adheridos en el interior del reproductor y ocasionar daños en la unidad.
- No utilice discos que tengan formas especiales, ya que pueden dañar la unidad.



- No empuje la bandeja con la mano para cerrarla si la unidad está apagada. Si lo hace, podría dañar la unidad.
- Si se deja la unidad en una habitación llena de humo de tabaco, etc. durante largos periodos de tiempo, la superficie del lector óptico podría ensuciarse, lo que impediría que recibiera las señales correctamente.

Cómo manipular los medios

- No deje sus huellas, marcas de grasa ni suciedad en los discos.
- Tenga un especial cuidado para no rayar los discos al sacarlos de las fundas.
- No doble ni caliente los discos.
- No agrande el orificio central.
- No escriba en la cara de la etiqueta (impresa) con bolígrafos, lápices, etc., ni le pegue etiquetas nuevas a los discos.
- Se puede formar condensación en los discos si se mueven de repente de un lugar frío (por ejemplo del exterior) a un lugar cálido, pero no trate de secarlos utilizando un secador de pelo, etc.
- No expulse un dispositivo de memoria USB ni apague la unidad mientras se está reproduciendo un dispositivo de memoria USB. Podrían producirse fallos o la pérdida de datos del dispositivo de memoria USB.
- No intente abrir ni modificar un dispositivo de memoria USB.
- El dispositivo de memoria USB y los archivos pueden resultar dañados por la electricidad estática. No toque los contactos de metal de un dispositivo de memoria USB con los dedos.
- No utilice que dispositivos de memoria USB deformados.
- Después del uso, asegúrese de extraer cualquier disco o dispositivo de memoria USB y conservarlo en su estuche para evitar el polvo, rayones o deformaciones.
- No guarde discos en los siguientes sitios:
 1. Lugares expuestos a la luz directa del sol durante mucho tiempo
 2. Lugares con polvo o humedad
 3. Lugares expuestos a altas temperaturas debido a aparatos de calefacción, etc.

Limpieza de discos

- Si hay huellas de dedos o impurezas en los discos, límpielos antes de usarlos.
- Utilice un juego de limpieza de venta en comercios o un paño suave para limpiar la superficie de los discos.



Pase suavemente un paño sobre el disco, del centro del disco hacia afuera.

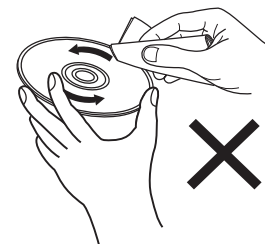

No emplee movimientos circulares.

NOTA

- No utilice pulverizadores para discos, ni productos antiestáticos, bencenos, disolventes ni otros productos abrasivos.

Explicación de términos

AIFF (Audio Interchange File Format)

Este es un formato sin compresión ni pérdidas para el audio digital. Use archivos AIFF para quemar CD de audio de alta calidad desde canciones importadas. Los archivos AIFF usan aproximadamente 10 MB de espacio del disco por minuto.

Apple Lossless Audio Codec

Es un códec para el método de compresión de audio sin pérdida desarrollado por Apple Inc. Este códec se puede reproducir en iTunes, iPod o iPhone. Los datos comprimidos a aproximadamente el 60 – 70 % se pueden descomprimir exactamente a los mismos datos originales.

DSD (Direct-Stream Digital)

Uno de los métodos de grabación de datos de audio es el aspecto de señal utilizado para almacenar señales de audio en un Super Audio CD y es audio digital modulado Δ - Σ .

FLAC (Free Lossless Audio Codec)

FLAC significa en inglés Free lossless Audio Codec (Códec libre de compresión de audio sin pérdida) y es un formato de archivo libre de audio sin pérdida. Sin pérdida quiere decir que el audio se comprime sin ninguna pérdida de calidad.

La licencia FLAC es como se muestra abajo.

Copyright (C) 2000, 2001, 2002, 2003, 2004, 2005, 2006, 2007, 2008, 2009 Josh Coalson

Redistribution and use in source and binary forms, with or without modification, are permitted provided that the following conditions are met:

- Redistributions of source code must retain the above copyright notice, this list of conditions and the following disclaimer.
- Redistributions in binary form must reproduce the above copyright notice, this list of conditions and the following disclaimer in the documentation and/or other materials provided with the distribution.
- Neither the name of the Xiph.org Foundation nor the names of its contributors may be used to endorse or promote products derived from this software without specific prior written permission.

THIS SOFTWARE IS PROVIDED BY THE COPYRIGHT HOLDERS AND CONTRIBUTORS "AS IS" AND ANY EXPRESS OR IMPLIED WARRANTIES, INCLUDING, BUT NOT LIMITED TO, THE IMPLIED WARRANTIES OF MERCHANTABILITY AND FITNESS FOR A PARTICULAR PURPOSE ARE DISCLAIMED. IN NO EVENT SHALL THE FOUNDATION OR CONTRIBUTORS BE LIABLE FOR ANY DIRECT, INDIRECT, INCIDENTAL, SPECIAL, EXEMPLARY, OR CONSEQUENTIAL DAMAGES (INCLUDING, BUT NOT LIMITED TO, PROCUREMENT OF SUBSTITUTE GOODS OR SERVICES; LOSS OF USE, DATA, OR PROFITS; OR BUSINESS INTERRUPTION) HOWEVER CAUSED AND ON ANY THEORY OF LIABILITY, WHETHER IN CONTRACT, STRICT LIABILITY, OR TORT (INCLUDING NEGLIGENCE OR OTHERWISE) ARISING IN ANY WAY OUT OF THE USE OF THIS SOFTWARE, EVEN IF ADVISED OF THE POSSIBILITY OF SUCH DAMAGE.



MP3 (MPEG Audio Layer-3)

Se trata de un formato de audio normalizado de uso internacional que se basa en el estándar de compresión de vídeo “MPEG-1”. Comprime el volumen de datos a aproximadamente la undécima parte del tamaño original, pero manteniendo una calidad de sonido equivalente a la de un CD de música.

MPEG (Moving Picture Experts Group), MPEG-2, MPEG-4

Son los nombres de diferentes formatos de compresión digital que se usan para codificar el vídeo y el audio. Los estándares de vídeo son: “MPEG-1 Video”, “MPEG-2 Video”, “MPEG-4 Visual” y “MPEG-4 AVC”. Los estándares de audio son: “MPEG-1 Audio”, “MPEG-2 Audio” y “MPEG-4 AAC”.

WMA (Windows Media Audio)

Es una tecnología de compresión de audio desarrollada por Microsoft Corporation.

Los datos WMA se pueden codificar mediante Windows Media® Player.

Para codificar los archivos WMA, utilice solamente aplicaciones autorizadas por Microsoft Corporation. Si utiliza una aplicación no autorizada, es probable que el archivo no funcione correctamente.

Frecuencia de muestreo

El muestreo consiste en realizar una lectura de una onda sonora (señal analógica) en intervalos regulares y expresar la altura de la onda en cada lectura, en formato digitalizado (lo que da lugar a una señal digital).

El número de lecturas que se realiza en un segundo se denomina “frecuencia de muestreo”. Cuanto mayor sea el valor, más próximo estará el sonido que se reproduzca del original.

Rango dinámico

Diferencia entre el nivel de sonido sin distorsionar máximo y el nivel de sonido mínimo que es perceptible por encima del ruido emitido por el dispositivo.

Velocidad en bits

Cantidad de datos de audio grabados en un disco que se leen por segundo.

Finalización

Este proceso le permite reproducir DVD/CD grabados en un grabador por medio de otros reproductores.

PCM lineal

Esta señal es una señal PCM sin comprimir (Pulse Code Modulation). A diferencia de la compresión con pérdida de fuentes de audio como MP3, no se deterioran la calidad de audio ni rango dinámico.



Información sobre Marcas Registradas



Adobe, el logotipo de Adobe y Reader son marcas comerciales o marcas comerciales registradas de Adobe Systems Incorporated en Estados Unidos u otros países.



Especificaciones

■ Sección de audio

- Salida analógica

Canales:

Rango de frecuencia de reproducción:

Respuesta de frecuencia de reproducción:

Relación S/N:

Rango dinámico:

Distorsión armónica:

- Nivel de salida

Tipo de señal:

Salida de auriculares:

[PCM]

2 canales

2 Hz – 96 kHz
(Frecuencia de muestreo: 192 kHz)
2 Hz – 20 kHz
(Frecuencia de muestreo: 44,1 kHz)

2 Hz – 50 kHz (–3 dB)
(Frecuencia de muestreo: 192 kHz)
2 Hz – 20 kHz
(Frecuencia de muestreo: 44,1 kHz)

110 dB

110 dB (24 bits)
100 dB (16 bits)

0,0010 % (24 bits)
0,0016 % (16 bits)

RMS estéreo de 2,4 V

28 mW/32 Ω/ohm (máximo variable)

[DSD]

2 canales

2 Hz – 100 kHz

2 Hz – 50 kHz (–3 dB)

110 dB (rango audible)

110 dB (rango audible)

0,0010 %

RMS estéreo de 1,64 V



- Sistema de lectura óptica

| | |
|-------------------------|--------------------|
| Láser: | AlGaAs |
| Longitud de onda: | 780 nm |
| Tipo de señal: | PCM lineal 16 bits |
| Frecuencia de muestreo: | 44,1 kHz |

- Salida digital

| | |
|----------|---------------------|
| Coaxial: | 0,5 Vp-p / 75 Ω/ohm |
| Óptica: | -19 dBm |

- Entrada digital

| | |
|------------------|--|
| USB (delantero): | USB tipo A (USB 2.0 de alta velocidad) |
|------------------|--|

■ General

| | |
|---------------------------------------|----------------------|
| Alimentación eléctrica: | CA 230 V, 50/60 Hz |
| Consumo de energía: | 32 W |
| Consumo de energía en modo de espera: | 0,3 W |
| Temperatura de funcionamiento: | +5 °C - +35 °C |
| Humedad de funcionamiento: | 5 – 90 % (sin rocío) |

Con el propósito de introducir mejoras, las especificaciones y el diseño del equipo están sujetos a cambios sin previo aviso.



■ Dimensiones (Unidad: mm)

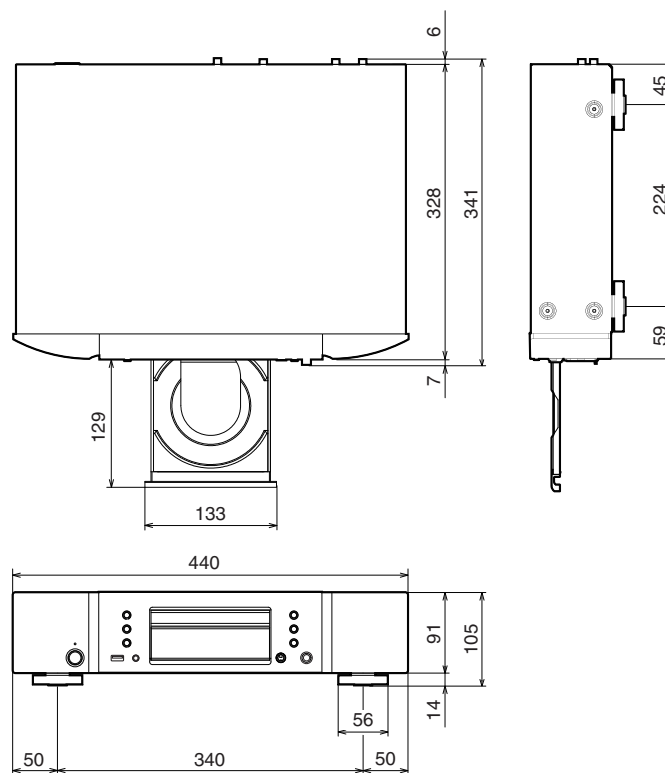

■ **Peso: 6,5 kg**

Índice alfabético

| | |
|----------------------------------|--------|
| A | |
| Amplificador | 18, 19 |
| C | |
| CD | 27 |
| Consejos | 42 |
| Convertidor D/A | 19 |
| D | |
| DATA CD | 30 |
| Dispositivo temporizador | 22 |
| E | |
| Espera automático | 40 |
| L | |
| Luminosidad de la pantalla | 26 |

| | |
|--------------------------------|----|
| M | |
| Mando a distancia | 11 |
| P | |
| Panel delantero | 6 |
| Panel trasero | 10 |
| Pantalla | 9 |
| R | |
| Reproducción de programa | 29 |
| Resolución de problemas | 43 |



www.marantz.com

You can find your nearest authorized distributor or dealer on our website.

marantz is a registered trademark.