



# marantz®

CD Speler  
**CD6006**

U kunt meer dan één pagina van een PDF afdrukken op één vel papier.

## Gebruiksaanwijzing

[Voorpaneel](#)[Display](#)[Achterpaneel](#)[Afstandsbediening](#)[Index](#)

<b>Accessoires</b>	<b>4</b>
De batterijen plaatsen	5
Werkingsbereik van de afstandsbediening	5
<b>Funcities</b>	<b>6</b>
Geluid met hoge kwaliteit	6
Krachtige prestaties	6
<b>Namen en functies van onderdelen</b>	<b>7</b>
Voorpaneel	7
Display	9
Achterpaneel	10
Afstandsbediening	11
<b>Aansluitingen</b>	
<b>Aansluiten op een stereo audioversterker</b>	<b>18</b>
<b>Aansluiten op een apparaat met digitale audio-ingangen</b>	<b>19</b>
<b>Een iPod of USB-geheugenapparaat aansluiten op de USB-poort</b>	<b>20</b>
<b>Apparaten met afstandsbedieningsaansluitingen aansluiten</b>	<b>22</b>
Aansluiting	22
Instellen	22
<b>Het timerapparaat aansluiten</b>	<b>23</b>
<b>Het netsnoer aansluiten</b>	<b>24</b>

## Weergave

<b>Basisbediening</b>	<b>26</b>
De stroom inschakelen	26
De weergavemediamodus selecteren	27
De helderheid van het display schakelen	27
<b>CD's afspelen</b>	<b>28</b>
CD's afspelen	28
A-B herhaald afspelen	30
Tracks opnemen in een specifieke volgorde (programmaweergave)	30
Tracks die u niet wilt horen overslaan (Programmaweergave verwijderen)	31
Tracks iets terugspoelen om opnieuw te luisteren (Snel opnieuw weergeven)	32
Het display schakelen (CD-TEXT)	33
<b>Gegevens-CD's afspelen (MP3-, WMA- en AAC-bestanden)</b>	<b>34</b>
Bestanden afspelen	35
<b>Een iPod afspelen</b>	<b>37</b>
Luisteren naar muziek op een iPod	38
De bedieningsmodus instellen ("On-Display"-modus)	38
<b>Een USB-geheugenapparaat afspelen</b>	<b>40</b>
Bestanden op een USB-geheugenapparaat weergeven	41



## Instellingen

<b>Overzicht van het menu</b>	<b>43</b>
Menu bedienen	44
<b>H/P AMP GAIN</b>	<b>45</b>
<b>Digital Out</b>	<b>45</b>
<b>Timer Play</b>	<b>46</b>
<b>Resume Play</b>	<b>46</b>
<b>Quick Replay</b>	<b>47</b>
<b>Auto Standby</b>	<b>47</b>

## Tips

Tips	49
Probleemoplossing	50

## Appendix



<b>Afspeelbare media</b>	<b>55</b>
Schijven	55
Bestanden	55
USB- geheugenapparaat	56
Weergavevolgorde van MP3/WMA/AAC/WAV-bestanden	58
Over schijven en bestanden	58
<b>Waarschuwingen betreffende het gebruik van media</b>	<b>59</b>
Een schijf plaatsen	59
Over het hanteren van media	60
Schijven reinigen	60
<b>Uitleg termen</b>	<b>61</b>
<b>Informatie handelsmerk</b>	<b>62</b>
<b>Technische gegevens</b>	<b>63</b>
<b>Index</b>	<b>66</b>



Dank u voor het vertrouwen dat u in dit Marantz-product hebt gesteld.  
 Lees deze gebruiksaanwijzing aandachtig door voordat u het product gaat gebruiken.  
 Bewaar deze gebruiksaanwijzing na deze te hebben gelezen zodat u deze later opnieuw kunt raadplegen.

## Accessoires

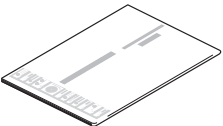
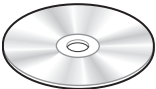
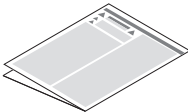
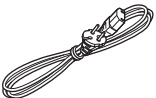
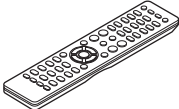
Controleer of bij dit product de volgende onderdelen zijn meegeleverd.

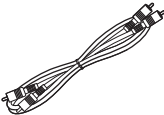
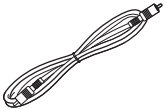
 <p>Beknopte handleiding</p>	 <p>CD-ROM (Gebruiksaanwijzing)</p>	 <p>Veiligheidsinstructies</p>	 <p>Netsnoer</p>
 <p>Afstandsbediening (RC003PMCD)</p>	 <p>R03/AAA-batterijen</p>	 <p>Audiokabel</p>	 <p>Afstandsbedieningskabel</p>



## De batterijen plaatsen

- 1 Verwijder het achterste deksel in de richting van de pijl en verwijder het.



- 2 Plaats twee batterijen op de juiste wijze in het batterijvak zoals aangegeven.

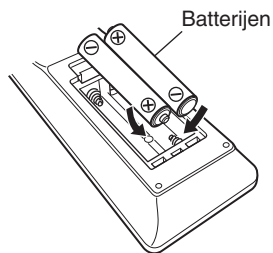

- 3 Plaats het achterste deksel terug.

### OPMERKING

- Voorkom beschadiging van de batterijen of lekkage van batterijvloeistof:
  - Gebruik een nieuwe batterij niet samen met een oude.
  - Gebruik geen twee verschillende soorten batterijen.
- Verwijder de batterijen uit de afstandsbediening als u ze voor lange tijd niet gaat gebruiken.
- In geval van lekkage van batterijvloeistof veegt u de vloeistof in het batterijcompartiment voorzichtig weg en plaatst u nieuwe batterijen.

## Werkingsbereik van de afstandsbediening

Richt de afstandsbediening tijdens het gebruik ervan op de afstandsbedieningssensor van het toestel.

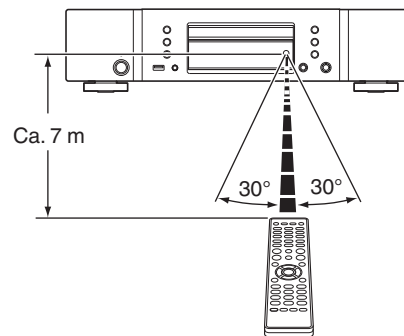

# Functies

## Geluid met hoge kwaliteit

- **Het originele HDAM® SA2-circuit van Marantz gebruiken**  
Het toestel gebruikt een HDAM® SA2-circuit waarvan de kwaliteit is bewezen in super audio-CD-spelers en geavanceerde versterkers, als een bufferversterker met hoge snelheid.  
U kunt genieten van de hoge snelheid en het kwalitatieve geluid zoals wordt geproduceerd door geavanceerde apparatuur.
- **Bevat een geavanceerde Cirrus Logic D/A-converter, CS4398**  
Een D/A-converter is een essentieel element voor de audiokwaliteit van een CD-speler. De CS4398 Cirrus Logic D/A-converter heeft een reputatie van hoge precisie en wordt gebruikt voor andere Marantz Super Audio CD-spelers en is aangepast voor dit toestel.
- **Hoofdtelefooncircuit van hoge kwaliteit**  
Het hoofdtelefooncircuit van hoge kwaliteit bevat een snelle bufferversterker om 's avonds laat of in soortgelijke situaties, geluidsreproductie met hoge kwaliteit te beluisteren via de hoofdtelefoon.

## Krachtige prestaties

- **Ondersteunt MP3-, WMA- en AAC-bestandsweergave** (🔊 blz. 34)  
MP3-, WMA- en AAC-bestanden die zijn opgeslagen op CD-R- of CD-RWschijven kunnen worden afgespeeld op deze CD-speler.
- **Speelt USB-audiobronnen (MP3/WMA/AAC/WAV) en iPod af**  
Dit toestel kan MP3-, WMA-, WAV- en AAC-bestanden afspelen door een USB-apparaat of iPod aan te sluiten op zijn USB-poort.
- **Versterkingsselectiefunctie**  
Dit toestel heeft een functie voor de versterkingsregeling met drie niveaus die kunnen worden geschakeld in overeenstemming met de kenmerken van de aangesloten hoofdtelefoon.
- **Functie snel opnieuw weergeven (alleen audio-cd's)** (🔊 blz. 32)  
Druk gewoon op de knop Q.REPLAY op de afstandsbediening tijdens de weergave. De track spoelt de ingestelde tijd terug (instelbereik: 5-60 seconden) en de weergave wordt hervat vanaf het terugspoelpunt.
- **Ondersteunt CD-TEXT-weergave**  
CD-Text is een uitbreiding op de bestaande audio CD-standaard waarmee tekstinformatie, zoals de naam van de artiest, de albumtitel en titels van nummers, die op een audio-CD moeten worden opgeslagen. CD's met de volgende logo's ondersteunen deze functie.



 CD TEXT

- **Groot display voor 16 tekens/2 lijnen**  
Tekstinformatie verschijnt op het grote display tijdens MP3- of iPod-weergave.

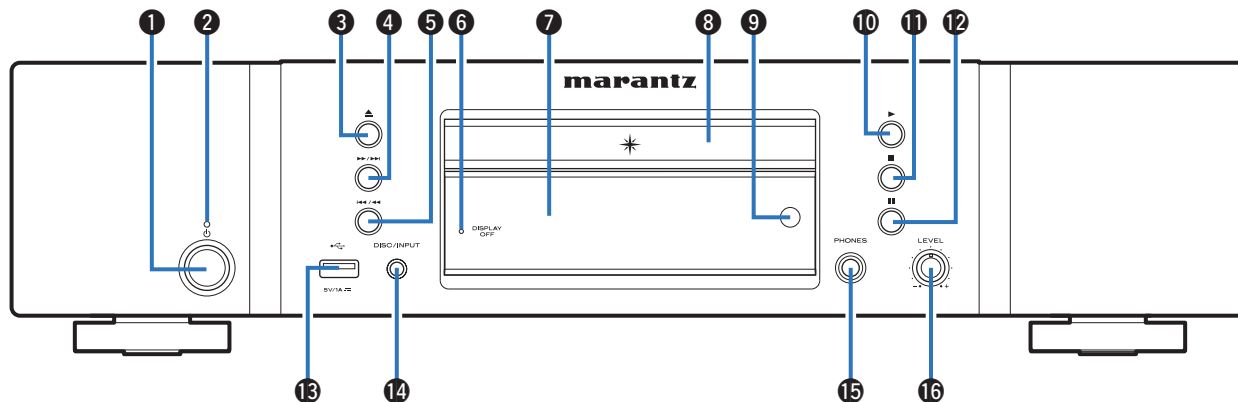

# Namen en functies van onderdelen

## Voorpaneel



### 1 Netspanningstoets (⏻)

Hiermee schakelt u de voeding in/uit (stand-by). (👉 blz. 26)

### 2 Voedingsindicator

Dit licht op als volgt, afhankelijk van de voedingsstatus:

- Voeding aan : Uit
- Stand-by : Rood
- Stand-by iPod opladen: Oranje

### 3 Toets schijflade openen/sluiten (▲)

Opent en sluit de schijflade. (👉 blz. 28)

### 4 Knop Snel vooruitspoelen/ vooruit springen (▶▶▶▶)

Speelt het volgende nummer af. Ingedrukt houden om het nummer snel vooruit te spoelen.

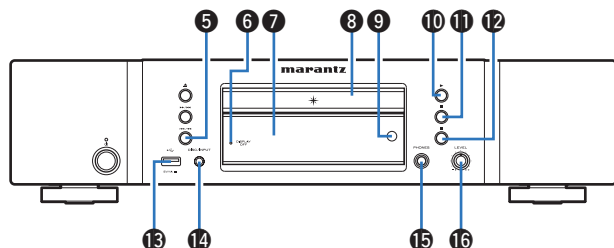

- 5 Knop snel terugspoelen / achteruit springen (⏮/⏪)**  
Keert terug naar het begin van het nummer dat momenteel wordt weergegeven. Ingedrukt houden om het nummer snel terug te spoelen.
- 6 DISPLAY OFF-indicator**  
Licht op wanneer het display uit is. (👉 blz. 27)
- 7 Display**  
Dit toont verschillende informatie. (👉 blz. 9)
- 8 Schijflade**  
Wordt gebruikt voor het plaatsen van een schijf. (👉 blz. 28)
- 9 Afstandsbedieningssensor**  
Dit ontvangt signalen van de afstandsbediening. (👉 blz. 5)

- 10 Afspeeltoets (▶)**  
Het afspelen start.
- 11 Stop-toets (■)**  
Stopt de weergave.
- 12 Pauzetoets (⏸)**  
Onderbreekt het afspelen.
- 13 USB-poort**  
Wordt gebruikt voor het aansluiten van USB-opslagruimten (zoals USB-geheugenapparaten) en de USB-kabel die bij de iPod is geleverd. (👉 blz. 20)
- 14 DISC/INPUT-toets**  
Wordt gebruikt voor het selecteren van de weergavebron. (👉 blz. 27)
- 15 Hoofdtelefoonaansluiting (PHONES)**  
Wordt gebruikt voor het aansluiten van een hoofdtelefoon.
- OPMERKING**
- Zet het volume niet te hoog wanneer u met de hoofdtelefoon luistert, om gehoorverlies te voorkomen.
- 16 Volumeregelknop hoofdtelefoon (LEVEL)**  
Past het volume van de hoofdtelefoon aan.





## Display

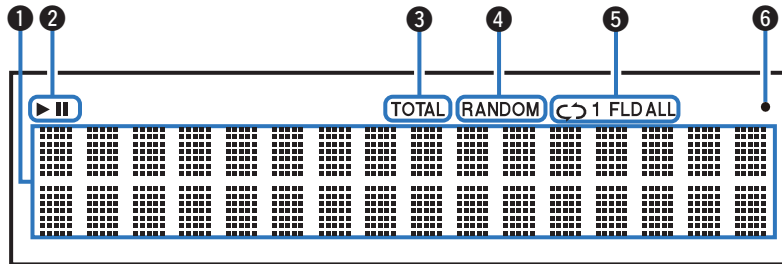

### 1 Informatiedisplay

Toont verschillende gegevens, de verstreken weergavetijd, enz. voor de schijf.

### 2 Indicators voor afspeelmodus

▶ : Licht op tijdens de weergave.

|| : Licht op tijdens het pauzeren.

### 3 TOTAL-indicator

Licht op wanneer het totale aantal tracks en de totale duur van de CD worden weergegeven.

### 4 RANDOM-indicator

Licht op tijdens willekeurig afspelen.

### 5 Indicators voor herhaalmodus

Licht op volgens de instellingen voor de herhaalmodus.

### 6 Indicator signaalontvangst afstandsbediening

Licht op wanneer een signaal is ontvangen van de afstandsbediening.



## Achterpaneel

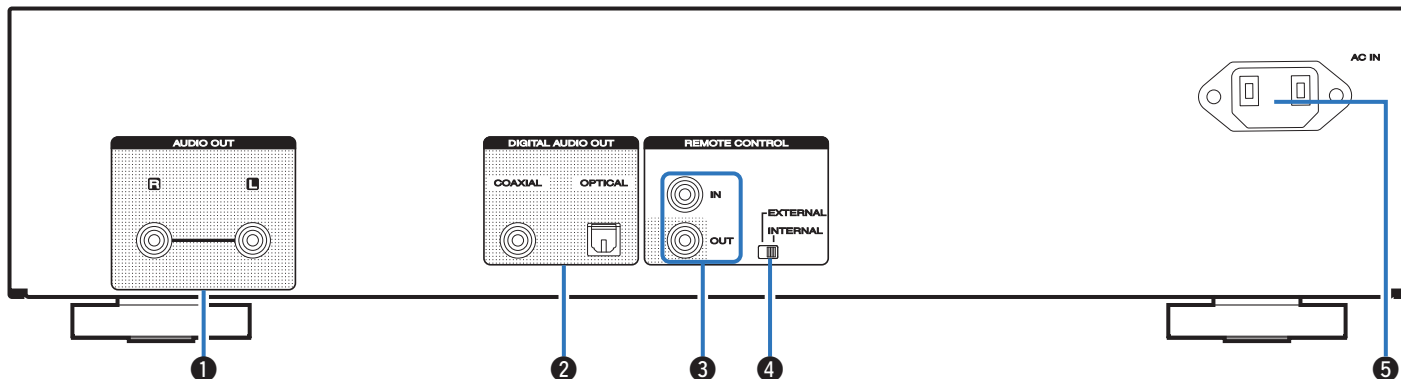

### 1 AUDIO OUT-aansluitingen

Wordt gebruikt voor het aansluiten van apparaten die zijn uitgerust met analoge audio-ingangen of een externe stroomversterker. (👉 blz. 18)

### 2 DIGITAL AUDIO OUT-aansluitingen (COAXIAL/OPTICAL)

Wordt gebruikt voor het aansluiten van een AV-ontvanger of D/A-converter die een digitale ingang heeft. (👉 blz. 19)

### 3 REMOTE CONTROL-aansluitingen

Wordt gebruikt voor het aansluiten op een Marantz-versterker die compatibel is met de afstandsbedieningsfunctie. (👉 blz. 22)

### 4 EXTERNAL/INTERNAL-schakelaar

Draai deze schakelaar naar “EXTERNAL” om het toestel te bedienen door de afstandsbediening te richten naar de versterker die op dit toestel is aangesloten via de afstandsbedieningsaansluiting. (👉 blz. 22)

### 5 AC-netingang (AC IN)

Wordt gebruikt voor het aansluiten van het netsnoer. (👉 blz. 24)



## Afstandsbediening

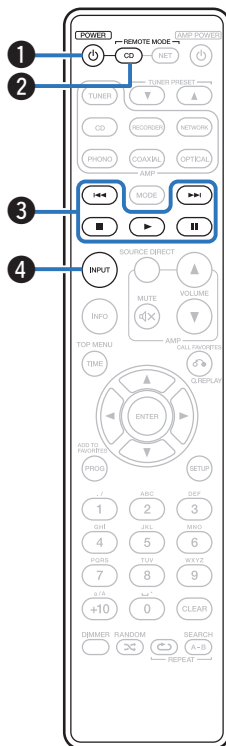

### ■ Dit toestel bedienen

Om de CD-speler te bedienen, drukt u op de toets REMOTE MODE CD om de afstandsbediening te schakelen naar de CD-bedieningsmodus.

- De toets REMOTE MODE CD licht ongeveer twee seconden op.

#### 1 Netspanningstoets (POWER )

Hiermee schakelt u de voeding in/uit (stand-by). ( blz. 26)

#### 2 Selectieknop afstandsbedieningsmodus (REMOTE MODE CD)

Dit schakelt de afstandsbedieningsmodus naar CD.

#### 3 Systeemoetsen

Hiermee kunt u met weergave verwante bewerkingen uitvoeren.

- Overslaantoetsen ( / )
- Stop-toets ()
- Play-toets ()
- Pause-toets ()

#### 4 Selectietoets medimodus (INPUT)

Wordt gebruikt voor het selecteren van de weergavebron. ( blz. 27)



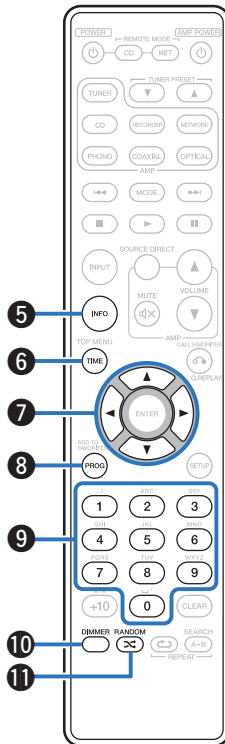

### 5 Informatietoets (INFO)

Hiermee wordt de trackinformatie die wordt weergegeven op het display, schakelen tijdens de weergave.

### 6 TIME-toets

Hiermee wordt het display van de weergavetijd geschakeld.

### 7 Cursortoetsen (Δ▽◀▶)

Hiermee selecteert u items.

### 8 Programmatoets (PROG)

Dit stelt de programmaweergave in. (🔗 blz. 30)

### 9 Cijfertoetsen (0 – 9)

Hiermee voert u letters of cijfers in het toestel in.

### 10 DIMMER-toets

Dit schakelt de helderheid van het scherm. (🔗 blz. 27)

### 11 RANDOM-toets (🎲)

Schakelt willekeurig afspelen in/uit.



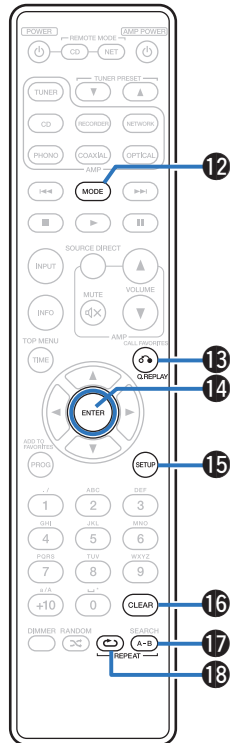

### 12 Schakeltoets weergavemodus (MODE)

Hiermee wordt de weergavemodus geschakeld.

### 13 Q.REPLAY-toets

Tracks iets terugspoelen om opnieuw te luisteren. (☞ blz. 32)

### 14 ENTER-toets

Dit bepaalt de selectie.

### 15 SETUP-toets

Dit toont het instelmenu op het scherm. (☞ blz. 44)

### 16 CLEAR-toets

Hiermee wordt de programmaregistratie gewist. (☞ blz. 31)

### 17 REPEAT A-B-toets

Hiermee wordt A-B herhalen ingesteld. (☞ blz. 30)

### 18 REPEAT-toets (↺)

Schakelt herhaald afspelen in/uit.



- De versterker en tuner kunnen worden bediend met de versterkerbedieningsknoppen, zelfs wanneer de afstandsbedieningsmodus is ingesteld op CD.



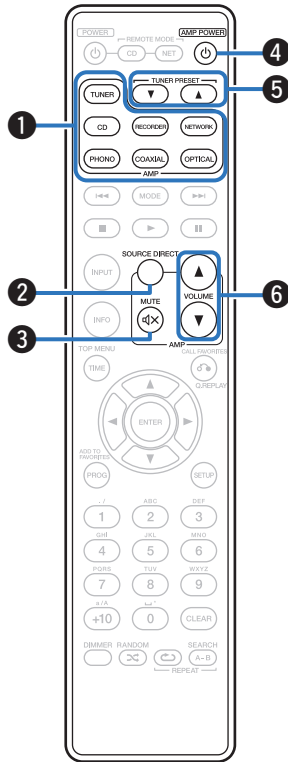

## ■ Bediening versterker en tuner

Er kan een Marantz-versterker en tuner worden gebruikt.

- 1 Ingangsbronkeuze-toetsen
- 2 SOURCE DIRECT-toets
- 3 MUTE-toets (⏻)
- 4 AMP POWER-toets (⏻)
- 5 TUNER PRESET-toetsen (▲▼)
- 6 VOLUME-toetsen (▲▼)



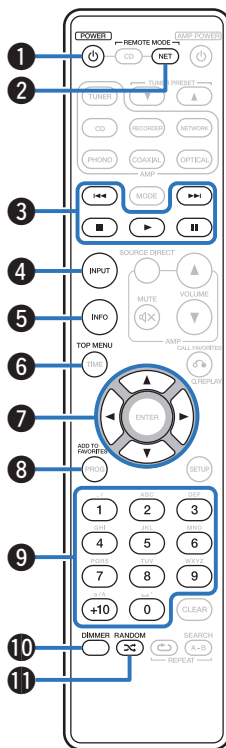

## ■ Bewerkingen netwerkaudiospeler

Om de Marantz netwerkaudiospeler te bedienen, drukt u op de toets REMOTE MODE NET om de afstandsbediening te schakelen naar de bedieningsmodus Netwerk audio speler.

- De toets REMOTE MODE NET licht ongeveer twee seconden op.

### 1 POWER-toets (⏻)

### 2 Selectieknop afstandsbedieningsmodus (REMOTE MODE NET)

### 3 Systeemoetsen

- Overslaantoetsen (⏮ / ⏭)
- Stop-toets (■)
- Play-toets (▶)
- Pause-toets (⏸)

### 4 Selectietoets mediamodus (INPUT)

### 5 Informatietoets (INFO)

### 6 TOP MENU-toets

### 7 Cursortoetsen (⬆⬇⬅➡)

### 8 ADD TO FAVORITES-toets

### 9 Cijfertoetsen (0 – 9, +10)

### 10 DIMMER-toets

### 11 RANDOM-toets (∞)



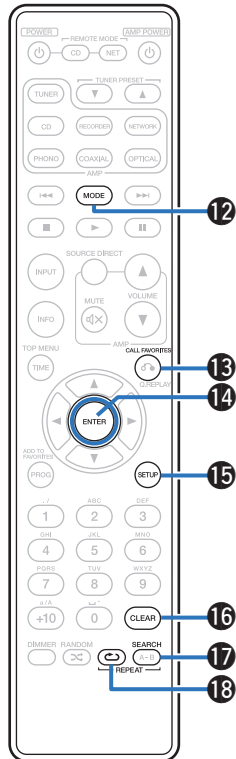

- 12 **MODE-toets**
- 13 **CALL FAVORITES-toets**
- 14 **ENTER-toets**
- 15 **SETUP-toets**
- 16 **CLEAR-toets**
- 17 **SEARCH-toets**
- 18 **REPEAT-toets (↻)**



- De versterker en tuner kunnen worden bediend met de versterkerbedieningsknoppen, zelfs wanneer de afstandsbedieningsmodus is ingesteld op "NET".
- Zie ook de gebruiksaanwijzing van de andere apparaten wanneer u de afstandsbediening gebruikt.





## ■ Inhoud





Aansluiten op een stereo audioversterker	18
Aansluiten op een apparaat met digitale audio-ingangen	19
Een iPod of USB-geheugenapparaat aansluiten op de USB-poort	20
Apparaten met afstandsbedieningsaansluitingen aansluiten	22
Het timerapparaat aansluiten	23
Het netsnoer aansluiten	24

### OPMERKING

- Steek de stekker van het netsnoer pas in het stopcontact nadat alle verbindingen zijn gemaakt.
- Bind netsnoeren en aansluitsnoeren of verschillende aansluitsnoeren niet samen tot een bundel. Dat kan brom of ruis veroorzaken.

## ■ Kabels die voor aansluitingen worden gebruikt

Zorg voor de nodige kabels volgens de apparaten die u wilt aansluiten.

Audiokabel (bijgeleverd)	
Kabel afstandsbediening (bijgeleverd)	
Optische kabel (apart verkrijgbaar)	
Coaxiale digitale kabel (apart verkrijgbaar)	



## Aansluiten op een stereo audioversterker

Gebruik deze verbinding voor audioweergave via een versterker.

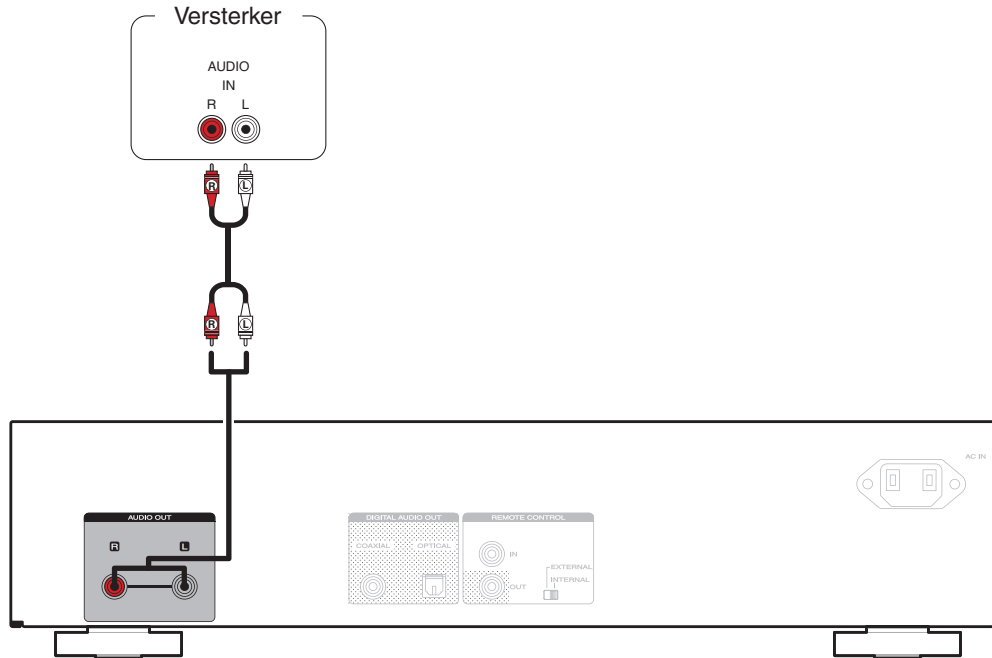

## Aansluiten op een apparaat met digitale audio-ingangen

U kunt genieten van digitale audioweergave door een AV-ontvanger of D/A-converter met een digitale audio-aansluiting aan te sluiten.

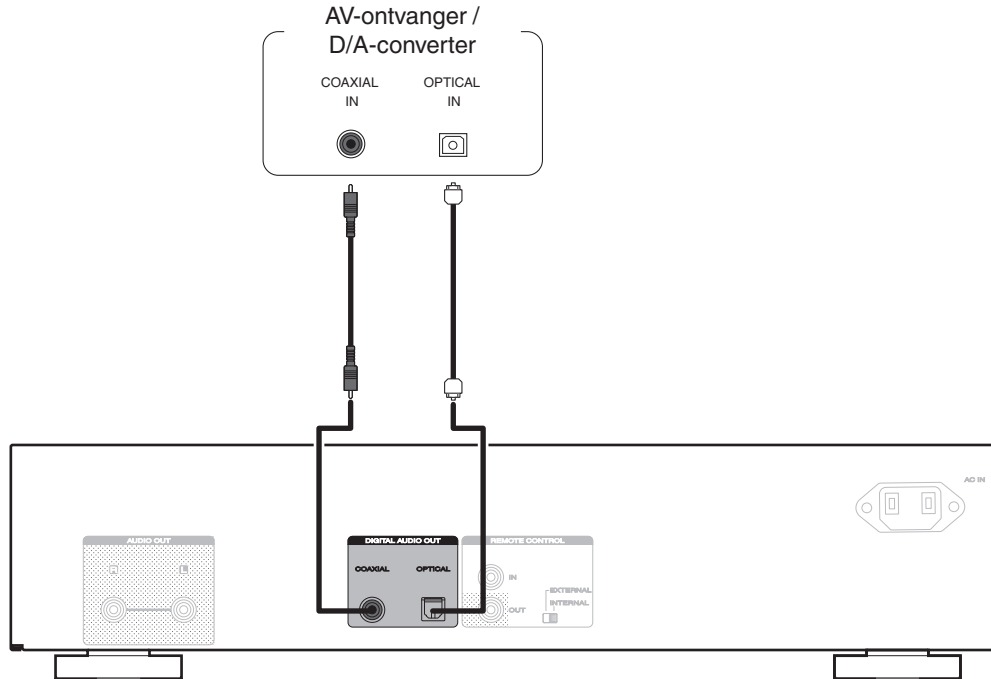

## Een iPod of USB-geheugenapparaat aansluiten op de USB-poort

U kunt genieten van muziek die op een iPod/iPhone of USB-geheugenapparaat is opgeslagen.

- Gebruik de USB-adaptorkabel die is meegeleverd met de iPod/iPhone om een iPod/iPhone op dit toestel aan te sluiten.
- Zie “Een iPod afspelen” (👉 blz. 37) of “Een USB-geheugenapparaat afspelen” (👉 blz. 40) voor de bedieningsrichtlijnen.

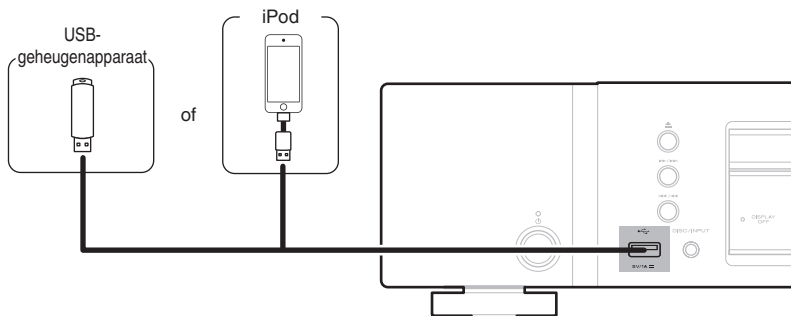

- Marantz kan niet garanderen dat alle USB-geheugenapparaten zullen werken of stroom zullen krijgen. Wanneer u een draagbare USB harde schijf (HDD) gebruikt die met een voedingsadapter is geleverd, moet u de bijgeleverde voedingsadapter van dat apparaat gebruiken.

### OPMERKING

- USB-geheugenapparaten kunnen niet worden aangesloten via een USB-hub.
- U kunt dit toestel niet gebruiken door de USB-poort van het toestel via een USB-kabel met een computer te verbinden.
- Gebruik geen verlengsnoer wanneer u een USB-geheugencomponent aansluit. Dit kan radiostoring met andere componenten veroorzaken.



## ■ Ondersteunde iPod//iPhone-modellen

### • iPod classic



iPod classic  
80GB



iPod classic  
160GB (2007)



iPod classic  
160GB (2009)

### • iPod nano



iPod nano  
3rd generation  
(video)  
4GB 8GB



iPod nano  
4th generation (video)  
8GB 16GB



iPod nano  
5th generation (video camera)  
8GB 16GB



iPod nano  
6th generation  
8GB 16GB



iPod nano  
7th generation  
16GB

### • iPod touch



iPod touch  
1st generation  
8GB 16GB 32GB



iPod touch  
2nd generation  
8GB 16GB 32GB



iPod touch  
3rd generation  
32GB 64GB



iPod touch  
4th generation  
8GB 32GB 64GB



iPod touch  
5th generation  
32GB 64GB

### • iPhone



iPhone  
4GB 8GB 16GB



iPhone 3G  
8GB 16GB



iPhone 3GS  
8GB 16GB 32GB



iPhone 4  
8GB 16GB 32GB



iPhone 4S  
16GB 32GB 64GB



iPhone 5  
16GB 32GB 64GB



## Apparaten met afstandsbedieningsaansluitingen aansluiten

Wanneer u dit toestel gebruikt terwijl het op een Marantz-versterker is aangesloten, ontvangt dit toestel bedrijfssignalen die zijn verzonden van de versterker en werkt het overeenkomstig.

Configureer vervolgens "Aansluitingen" en "Instelling".

### Aansluiting

Gebruik de bijgeleverde afstandsbedieningskabel om de REMOTE CONTROL IN-aansluiting van dit toestel aan te sluiten op de REMOTE CONTROL OUT-aansluiting van de versterker.

### Instellen

Zet de EXTERNAL/INTERNAL-schakelaar op het toestel op "EXTERNAL".

- Deze instelling zal de externe sensorontvangst van dit toestel uitschakelen.
- Om het toestel te bedienen, richt u de afstandsbediening naar de afstandsbedieningssensor van de versterker.



- Om dit toestel onafhankelijk te gebruiken zonder een versterker aan te sluiten, zet u de schakelaar op "INTERNAL".

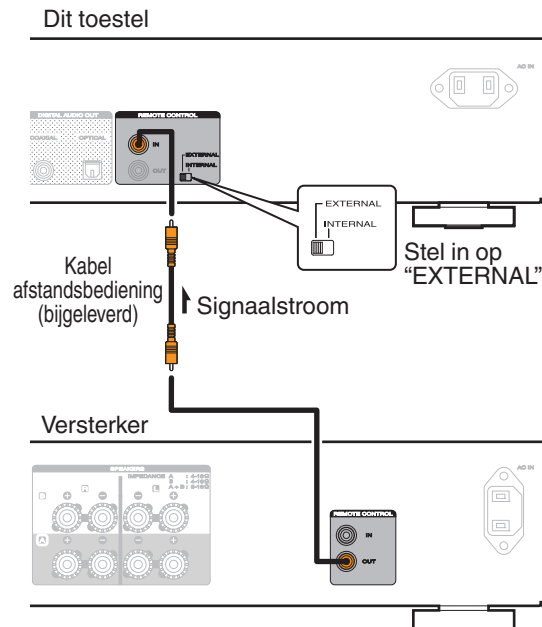

## Het timerapparaat aansluiten

Dit toestel biedt de timer-afspeelfunctie wanneer een versterker en timerapparaat zijn aangesloten op dit toestel.  
("Timer Play" (🔌 blz. 46))

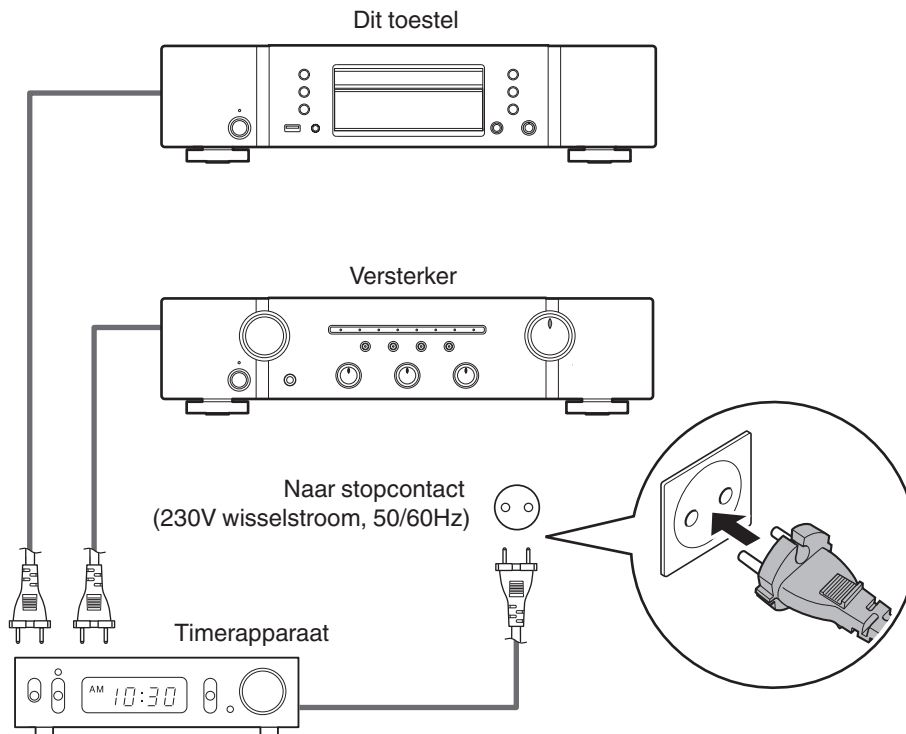

## Het netsnoer aansluiten

Stop de stekker in het stopcontact nadat u alle aansluitingen hebt voltooid.

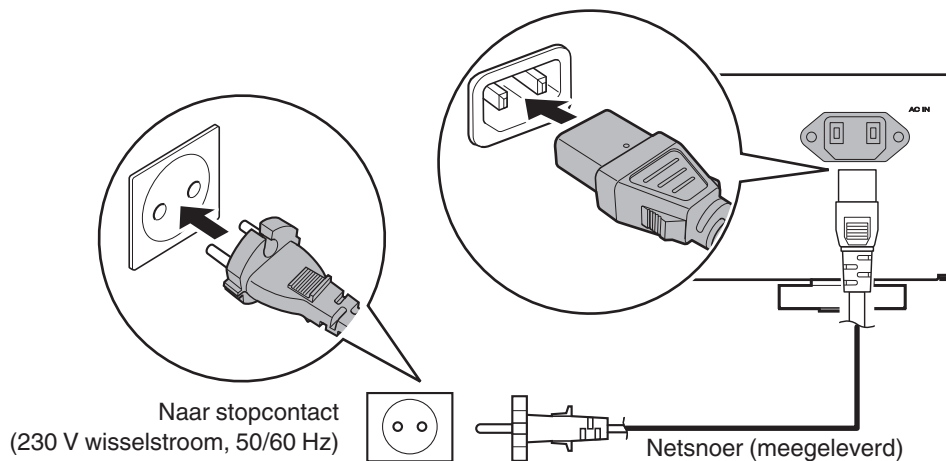



## ■ Inhoud

Basisbediening	26
CD's afspelen	28
Gegevens-CD's afspelen (MP3-, WMA- en AAC-bestanden)	34
Een iPod afspelen	37
Een USB-geheugenapparaat afspelen	40



# Basisbediening

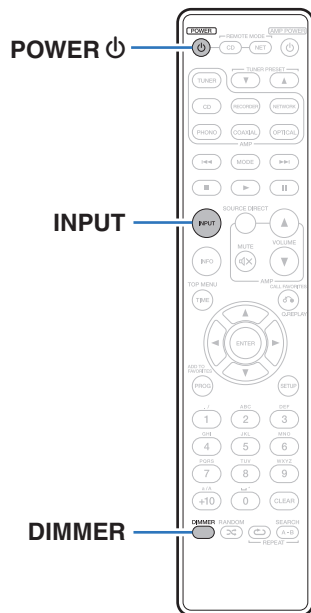

## De stroom inschakelen

### 1 Druk op POWER om het toestel aan te zetten.

De voedingsindicator gaat uit.



- U kunt ook op het hoofdtoestel op  drukken om de voeding in te schakelen.

### ■ Wanneer de stroom is geschakeld naar stand-by

### 1 Druk op POWER .

Het toestel schakelt naar de stand-bymodus en de voedingsindicator licht rood op.

#### OPMERKING

- Er wordt nog steeds stroom geleverd aan een deel van het circuit, zelfs wanneer de voeding in stand-bymodus is. Wanneer u uw huis voor een lange periode verlaat of wanneer u op vakantie gaat, zorg dan dat u het netsnoer uit het stopcontact trekt.



## De weergavemediamodus selecteren

### 1 Druk op INPUT om de weergavemediamodus te selecteren.

<b>Disc</b> (Standaard):	Selecteer om een schijf weer te geven.
<b>USB:</b>	Selecteer deze optie om een iPod en USB-geheugenapparaat af te spelen.



- U kunt ook de weergavemediamodus selecteren door op het toestel op DISC/INPUT te drukken.

## De helderheid van het display schakelen

De helderheid van het display kan worden aangepast op een van vier niveaus.

### 1 Druk op DIMMER.



# CD's afspelen

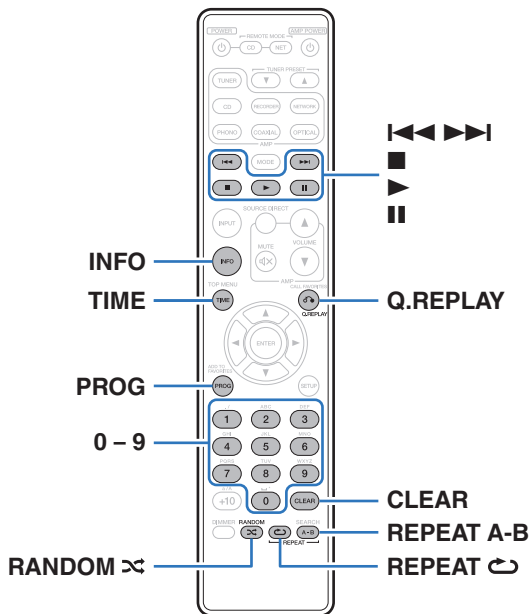

## CD's afspelen

### 1 Plaats een schijf. (zblz. 59)

- Druk op op het toestel om de schijflade te openen/sluiten.









### 2 Druk op .

De -indicator op het display licht op. Afspelen begint.

#### OPMERKING

- Plaats geen vreemde voorwerpen in de schijflade. Dit kan beschadiging tot gevolg hebben.
- De schijflade niet met hand aandrukken wanneer de stroom uitgeschakeld is. Dit kan beschadiging tot gevolg hebben.



Bedieningstoetsen	Functie
	Weergave
	Pauze
	Stop
	Naar vorige/volgende track springen (Ingedrukt houden) snel terugspoelen / snel vooruitspoelen
<b>0 – 9</b>	De track selecteren
<b>RANDOM</b> 	Willekeurige weergave
<b>REPEAT</b> 	Herhaalde weergave <ul style="list-style-type: none"> <li>Schakelen tussen Herhalen van alle tracks en Herhalen van 1 track.</li> </ul>
<b>REPEAT A-B</b>	A-B herhaald afspelen (  blz. 30)
<b>TIME</b>	Tijdweergave schakelen <ul style="list-style-type: none"> <li>Verstreken tijd track, resterende tijd track en totale resterende tijd</li> </ul>
<b>Q.REPLAY</b>	<ul style="list-style-type: none"> <li>Tracks iets terugspoelen om opnieuw te luisteren. ( blz. 32)</li> </ul>

## ■ Een specifieke track afspelen (direct zoeken)

### 1 Gebruik 0 – 9 om de tracks te selecteren.

[Voorbeeld]

Track 4:

Druk op nummer 4 om track 4 te selecteren.

Track 12:

Druk achtereenvolgens op de cijfers 1 en 2 om track 12 te selecteren.



- Het nummer dat u invoert wordt ongeveer 1,5 seconde nadat u op de cijfertoetsen hebt gedrukt, ingesteld. Om een tweecijferig nummer in te voeren, moet u de twee cijfertoetsen onmiddellijk na elkaar indrukken.



## A-B herhaald afspelen

U kunt de sectie die u wilt horen binnen een track selecteren en deze herhaald afspelen.

- 1 Druk tijdens de weergave op REPEAT A-B op het punt waar u het herhaald afspelen wilt starten.**  
“Repeat A-” verschijnt op het display.
- 2 Druk op REPEAT A-B op het punt waar u het herhaald afspelen wilt stoppen.**  
“Repeat A-B” wordt weergegeven op het scherm en de opgegeven sectie (punt A naar punt B) wordt herhaaldelijk afgespeeld.

### ■ A-B herhaald afspelen annuleren

Druk op REPEAT A-B.





- A-B herhalen kan niet worden gebruikt tijdens de willekeurige weergave.

## Tracks opnemen in een specifieke volgorde (programmaweergave)

Er kunnen maximaal 25 tracks worden geprogrammeerd.

- 1 Druk in de stopstand op PROG.**  
“Program” verschijnt op het scherm.
- 2 Gebruik 0 – 9 om de tracks te selecteren.**  
[Voorbeeld]  
Track 4: Druk op nummer 4 om track 4 te selecteren.  
Track 12: Druk achtereenvolgens op de cijfers 1 en 2 om track 12 te selecteren.
  - Het nummer dat u invoert wordt ongeveer 1,5 seconden nadat u op de cijfer-toetsen hebt gedrukt, ingesteld. Om een tweecijferig nummer in te voeren, moet u de twee cijfer-toetsen onmiddellijk na elkaar indrukken.
- 3 Druk op ►.**  
De tracks worden in de geprogrammeerde volgorde afgespeeld.



- Wanneer tijdens de programmaweergave op wordt gedrukt, op RANDOM  worden de geprogrammeerde tracks afgespeeld in willekeurige volgorde.
- Wanneer tijdens de programmaweergave op REPEAT  wordt gedrukt, worden de tracks telkens in de geprogrammeerde volgorde herhaald.

### OPMERKING

- Het programma wordt gewist wanneer de schijflade wordt geopend of wanneer de voeding wordt uitgeschakeld.



## ■ De volgorde van de geprogrammeerde tracks controleren

Druk in de stopstand op ►►I.

Telkens wanneer op ►►I wordt gedrukt, worden de tracks in geprogrammeerde volgorde weergegeven op het display.

## ■ Wissen van de als laatste geprogrammeerde track

Druk in de stopstand op CLEAR.

De laatste geprogrammeerde track wordt elke keer als op de knop wordt gedrukt, gewist.

## ■ Alle geprogrammeerde tracks wissen

Druk in de stopstand op PROG.

## Tracks die u niet wilt horen overslaan (Programmaweergave verwijderen)

U kunt maximum 25 tracks programmeren voor het verwijderen van de programmaweergave.

### 1 Druk tijdens de stopstand op PROG en druk vervolgens op CLEAR.

"Delete Program" verschijnt op het scherm.

### 2 Gebruik 0 – 9 om de tracks die u wilt overslaan, te selecteren.

[Voorbeeld]

Als u de 3e en 12e track wilt overslaan, drukt u op 3 en vervolgens op 1 en 2.

### 3 Druk op ►.

Het afspelen start en de geselecteerde tracks worden overgeslagen.

## ■ Details van het verwijderingsprogramma controleren

Druk in de stopstand op ►►I.

Telkens wanneer op ►►I wordt gedrukt, worden de tracks in volgorde weergegeven op het display.



## ■ De laatst verwijderde programmatrack wissen.

Druk in de stopstand op CLEAR.

De laatste track die in het verwijderingsprogramma is ingesteld, wordt in die volgorde gewist telkens wanneer op CLEAR wordt gedrukt.

## ■ Alle verwijderde programmatracks wissen

Druk in de stopstand op PROG.

## Tracks iets terugspoelen om opnieuw te luisteren (Snel opnieuw weergeven)

Druk gewoon op Q.REPLAY tijdens de weergave om de track de tijd die in het menu is ingesteld, terug te spoelen en opnieuw weer te geven.

(Standaardinstelling: 10 sec)

Voor meer informatie over de instellingen, zie “Quick Replay” (🔍 blz. 47).

### OPMERKING

- Functie snel opnieuw weergeven wordt alleen ingeschakeld tijdens de cd-weergave.
- Snel opnieuw weergeven kan niet worden gebruikt tussen verschillende tracks. Als de totale tijd van de track die wordt weergegeven, korter is dan de tijd van de snelweergave-instelling, of als de weergaveduur korter is dan de tijd van de snelweergave-instelling en op Q.REPLAY wordt gedrukt, wordt de track afgespeeld vanaf het begin.





## Het display schakelen (CD-TEXT)

- U kunt de tekstinformatie die op een schijf is opgeslagen weergeven als CD-TEXT op dit toestel.

Informatie over de huidige track die wordt afgespeeld, wordt weergegeven.

- Er kunnen maximaal 32 tekens worden weergegeven.

### 1 Druk op INFO tijdens weergave.

Schakelen tussen de titel, de naam van de artiest en de naam van het album.



- U kunt instellen welke informatie eerst wordt weergegeven wanneer op INFO wordt gedrukt.
- De volgende tekens kunnen worden getoond:

ABCDEFGHIJKLMNOPQRSTUVWXYZ

abcdefghijklmnopqrstuvwxyz

0123456789

! " # \$ % & ; < > ? @ \ [ ] \_ ` { } ~ ^ ' ( ) \* + , - . / = (spatie)

- Er wordt een punt (".") weergegeven in plaats van elk teken dat niet kan worden weergegeven door de speler.

#### OPMERKING

- Omdat de opgeslagen informatie verschilt afhankelijk van de schijf, wordt mogelijk niet alle informatie weergegeven.



## Gegevens-CD's afspelen (MP3-, WMA- en AAC-bestanden)

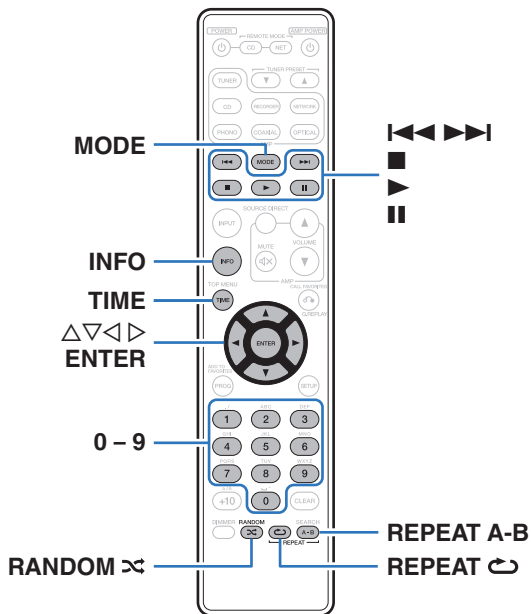

- Dit gedeelte legt uit hoe u MP3-, WMA- en AAC-bestanden kunt afspelen die zijn opgeslagen op een CD-R of CD-RW. Raadpleeg de volgende hoofdstukken voor meer informatie over het afspelen van bestanden die zijn opgeslagen op andere media dan CD-R of CD-RW.
- Er zijn veel muziekdistributiewebsites op internet die het mogelijk maken dat u muziekbestanden in MP3- of WMA-formaat (Windows Media® Audio). De muziekbestanden die u hebt gedownload van dergelijke sites, kunt u opslaan op CD-R- of CD-RW-schijfjes en afspelen op dit toestel.

“Windows Media” en “Windows” zijn handelsmerken of geregistreerde handelsmerken van Microsoft Corporation in de Verenigde Staten en/of andere landen.



## Bestanden afspelen

### 1 Plaats een CD-R- of CD-RW-schijf met muziekbestanden in MP3-, WMA- of AAC-formaat in de schijflade. (🔧 blz. 59)

- Druk op  op het toestel om de schijflade te openen/sluiten.

### 2 Druk op “MODE” om “Folder” of “All” te selecteren.

Over het display

- **Wanneer “Folder” is geselecteerd**

De “FLD”-indicator licht op.

Alle bestanden in de geselecteerde map worden afgespeeld.

- **Wanneer “All” is geselecteerd**

De “FLD”-indicator gaat uit.









Nadat de geselecteerde map en bestanden zijn afgespeeld, worden alle bestanden in alle mappen afgespeeld.

### 3 Gebruik om de af te spelen map te selecteren.

### 4 Gebruik om het af te spelen bestand te selecteren.

### 5 Druk op .

Afspelen begint.

Bedieningstoetsen	Functie
	Weergave
	Pauze
	Stop
	Naar vorige/volgende track springen
	(Ingedrukt houden) snel terugspoelen / snel vooruitspoelen
	Map selecteren
	Bestand selecteren
<b>0 – 9</b>	De track selecteren
<b>MODE</b>	Selecteer het weergavebereik
<b>RANDOM</b> 	Willekeurige weergave
<b>REPEAT</b> 	Herhaalde weergave <ul style="list-style-type: none"> <li>• Schakelen tussen Herhalen van alle tracks en Herhalen van 1 track.</li> </ul>
<b>REPEAT A-B</b>	A-B herhaald afspelen (🔧 blz. 30)
<b>TIME</b>	Tijdweergave schakelen <ul style="list-style-type: none"> <li>• Het display schakelt tussen de verstreken tijd en de totale resterende tijd van de track.</li> </ul>



- De map- en bestandsnummers worden automatisch ingesteld wanneer de schijf wordt geladen.



**OPMERKING**

- Geprogrammeerde weergave is niet mogelijk met MP3/WMA/AAC-schijven.
- Auteursrechtelijk beschermde bestanden kunnen niet worden afgespeeld. (De "Not Support" wordt weergegeven.)  
Afhankelijk van de software die wordt gebruikt voor het branden en andere omstandigheden, zullen sommige bestanden mogelijk niet correct worden afgespeeld of weergegeven.

**■ Af speelbare bestanden (extensie)****( blz. 55)****■ Schakelen tussen mappen of bestanden tijdens de weergave**

- Map  
Gebruik  $\triangle \nabla$  om de map te selecteren en druk op ENTER.
- Bestanden  
Gebruik  $\triangleleft \triangleright$  om het bestand te selecteren en druk daarna op ENTER.  
Gebruik ook  $\blacktriangleleft \blacktriangleright$  om het bestand te selecteren of gebruik 0 – 9 om het bestandsnummer te selecteren.
- De nummers van de bestanden worden automatisch ingesteld wanneer de schijf wordt geladen.

**■ Het display schakelen**

Druk op INFO tijdens weergave.

- Schakelen tussen de bestandsnaam, de titel, de naam van de artiest en de naam van het album.
- De volgende tekens kunnen worden getoond:

**ABCDEFGHIJKLMNOPQRSTUVWXYZ****abcdefghijklmnopqrstuvwxyz****0123456789****!"#\$%&:;<>?@[ ]\_`!{|}~^'()\*+,-./=(spatie)**

- Er wordt een punt (".") weergegeven in plaats van elk teken dat niet kan worden weergegeven door de speler.



## Een iPod afspelen

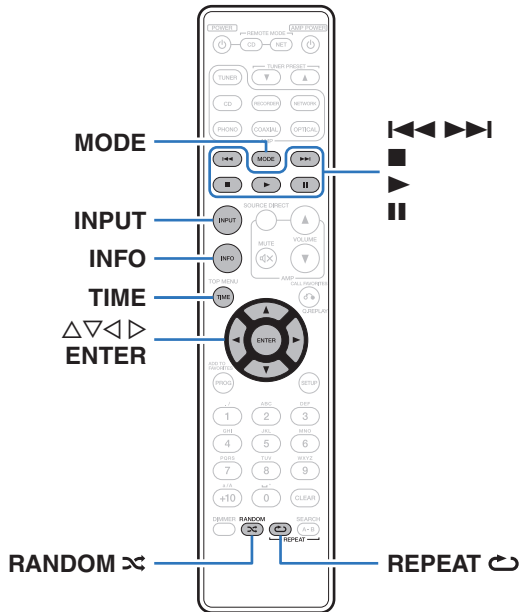

- U kunt de USB-kabel van de iPod gebruiken om de iPod aan te sluiten op de USB-poort van het toestel en muziek beluisteren die op de iPod is opgeslagen.
- Raadpleeg “Ondersteunde iPod//iPhone-modellen” (👉 blz. 21) voor informatie over de iPod-modellen die kunnen worden weergegeven op dit toestel.



## Luisteren naar muziek op een iPod

- 1 Sluit de iPod aan op de USB-poort. (🔌 blz. 20)
- 2 Druk op INPUT om de weergavemediamodus in te stellen op "USB".  
"From iPod" wordt weergegeven op het display van dit toestel.
- 3 De iPod zelf direct bedienen terwijl u het iPod-scherm ziet om muziek af te spelen.



- De iPod-weergavemodi bevatten "From iPod" en "On-Display". "From iPod" is standaard ingesteld. Dit is de plaats waar u de iPod zelf direct bedienen terwijl u naar het iPod-scherm kijkt.

### OPMERKING

- Afhankelijk van het type iPod of de softwareversie werken sommige functies mogelijk niet.
- Marantz aanvaardt geen enkele verantwoordelijkheid voor enige problemen die zich voordoen met data op een iPod bij het gebruik van dit toestel in combinatie met de iPod.

## De bedieningsmodus instellen ("On-Display"-modus)

In deze modus worden verschillende lijsten en schermen tijdens de weergave op de iPod, weergegeven op het toestel.

Dit gedeelte beschrijft de stappen tot het afspelen van tracks op de iPod in "On-Display".







- 1 Druk op MODE.  
"On-Display" wordt weergegeven op het display van dit toestel.
- 2 Gebruik  $\Delta$ / $\nabla$  om het af te spelen bestand te selecteren en druk dan op ENTER.

Het afspelen start.

Bedieningsmodus		From iPod	On-Display
Afspeelbare bestanden	Muziekbestand	✓	✓
	Videobestand	*	
Actieve toetsen	Afstandsbediening (Dit toestel)	✓	✓
	iPod	✓	

\* Alleen het geluid wordt afgespeeld.



Bedieningstoetsen	Functie
	Weergave
	Pauze
	Stop
	Vorige / volgende (Ingedrukt houden) Snel vooruit-/Terugspoelen
<b>RANDOM</b> 	Willekeurig afspelen
<b>REPEAT</b> 	Herhaald afspelen <ul style="list-style-type: none"> <li>Schakelen tussen Herhalen van 1 track en Herhalen van alle tracks.</li> </ul>
<b>MODE</b>	De iPod-bedieningsmodus instellen <ul style="list-style-type: none"> <li>Schakelen tussen de modus "From iPod" en "On-Display".</li> </ul>
	Selecteer het item
<b>TIME</b>	Tijdweergave schakelen <ul style="list-style-type: none"> <li>Het display schakelt tussen Verstreken tijd track en Resterende tijd track.</li> </ul>
<b>INFO</b>	Tekst informatiedisplay (alleen "On-Display"-modus) <ul style="list-style-type: none"> <li>Tekstinformatie die is opgenomen op het medium wordt weergegeven.</li> </ul>

## ■ Het display schakelen

Druk op INFO tijdens weergave.

- Hiermee schakelt u tussen de titelnaam, de artiestnaam en de albumnaam.
- De speler kan de volgende tekens weergeven:

**ABCDEFGHIJKLMNOPQRSTUVWXYZ**

**abcdefghijklmnopqrstuvwxyz**

**0123456789**

**!"#\$%&:;<>?@[ ]\_`!{}~^'()\*+,-./=(spatie)**

- Er wordt een punt (".") weergegeven in plaats van elk teken dat niet kan worden weergegeven door de speler.



## Een USB-geheugenapparaat afspelen

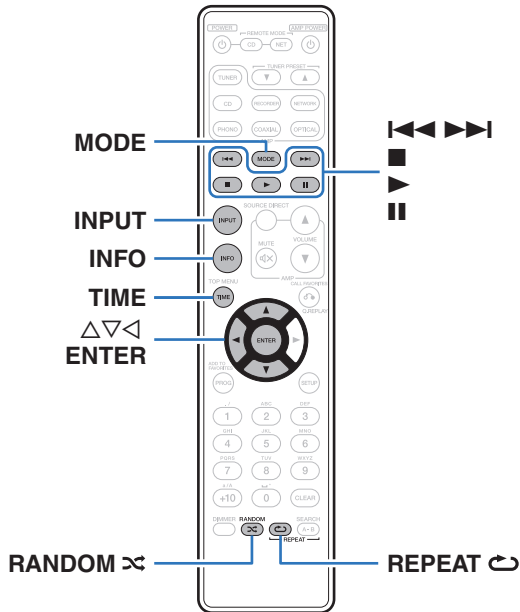

- Muziekbestanden weergeven die op een USB-geheugenapparaat zijn opgeslagen.
- Alleen USB-geheugenapparaten die voldoen aan de normen voor massaopslag kunnen op dit toestel worden aangesloten.
- Dit toestel is compatibel met USB-geheugenapparaten in "FAT16"- of "FAT32"-formaat.
- Dit toestel kan de volgende bestanden afspelen.
  - **WMA**
  - **MP3**
  - **WAV**
  - **AAC**





## Bestanden op een USB-geheugenapparaat weergeven

- 1 Sluit het USB-geheugenapparaat aan op de USB-poort. (zie blz. 20)
- 2 Druk op INPUT om de weergavemediamodus in te stellen op "USB".
- 3 Druk op "MODE" om "Folder" of "All" te selecteren.
  - Over het display
    - Wanneer "Folder" is geselecteerd  
"FLD"-indicator licht op.  
Alle bestanden in de geselecteerde map worden afgespeeld.
    - Wanneer "All" is geselecteerd  
"FLD"-indicator dooft.  
Nadat de geselecteerde map en bestanden zijn afgespeeld, worden alle bestanden in alle mappen afgespeeld.
- 4 Gebruik  $\Delta \nabla$  om de map te selecteren en druk op ENTER.
- 5 Gebruik  $\Delta \nabla$  om het bestand te selecteren en druk daarna op ENTER.  
Het afspelen start.

Bedieningstoetsen	Functie
	Weergave
	Pauze
	Stop
	Vorige / volgende (Ingedrukt houden) Snel vooruit-/Terugspoelen
	Een laag hoger in het mapniveau
	Selecteer het item
ENTER	Het geselecteerde item invoeren / Weergave
REPEAT	Herhaald afspelen • Schakelen tussen Herhalen van alle tracks en één track herhalen.
RANDOM	Willekeurige weergave
MODE	Schakelen naar de mapweergavemodus • Schakelen tussen de modus "Folder" en "All".
TIME	Tijdweergave schakelen • Het display schakelt tussen Verstreken tijd track en Resterende tijd track.
INFO	Tekstinformatiedisplay • Tekstinformatie die is opgenomen op het medium wordt weergegeven.





- Wanneer de functie “Resume Play” (🔍 blz. 46) in het menu is ingeschakeld, start het afspelen automatisch wanneer een USB-geheugenapparaat is aangesloten.
- Wanneer een USB-geheugenapparaat wordt aangesloten op dit toestel, start het afspelen automatisch wanneer wordt geschakeld naar de weergavemediamodus “USB”.

**OPMERKING**

- Voor het afspelen van een ander bestand tijdens weergave van een USB-geheugenapparaat, drukt u op ◀ om het mapniveau te tonen △ en vervolgens op ▽ om het af te spelen bestand te selecteren en daarna drukt u op ENTER.
- Verwijder het USB-geheugenapparaat niet uit het toestel wanneer de communicatie-indicator van het USB-geheugen knippert. Hierdoor kan het USB-geheugenapparaat of de bestanden die op dit apparaat zijn opgeslagen, beschadigd raken.
- Opgelet, Marantz kan niet aansprakelijk worden gesteld voor eventuele problemen met de gegevens op het USB-geheugenapparaat, die ontstaan tijdens het gelijktijdig gebruik van dit toestel en het USB-geheugenapparaat.

**■ Bestanden die kunnen worden afgespeeld**

Zie “USB- geheugenapparaat” (🔍 blz. 56).

**■ Het display schakelen**

Druk op INFO tijdens weergave.

- Hiermee schakelt u tussen de bestandsnaam, de titelnaam, de artiestnaam en de albumnaam.
- Tijdens het afspelen van een WAV-bestand, wordt alleen de bestandsnaam weergegeven.
- De speler kan de volgende tekens weergeven:

**ABCDEFGHIJKLMNOPQRSTUVWXYZ**

**abcdefghijklmnopqrstuvwxyz**

**0123456789**

**!"#\$%&:;<>?@[ ]\_`!{}~^'()\*+,-./=(spatie)**

- Er wordt een punt (“.”) weergegeven in plaats van elk teken dat niet kan worden weergegeven door de speler.



## Overzicht van het menu

Standaard zijn aanbevolen instellingen gedefinieerd voor dit toestel. U kunt dit toestel aanpassen op basis van uw bestaand systeem en uw voorkeursinstellingen.

Items instellen	Beschrijving	Blz.
<b>H/P AMP Gain</b>	Stel de versterking in van de hoofdtelefoonversterker.	<a href="#">45</a>
<b>Digital Out</b>	De digitale audio-uitvoer is in-/uitgeschakeld.	<a href="#">45</a>
<b>Timer Play</b>	Dit toestel kan timerweergave uitvoeren door samen te werken met uw timerapparaat.	<a href="#">46</a>
<b>Resume Play</b>	Wanneer de mediamodus wordt geschakeld, wordt de iPod of het USB-geheugenapparaat losgekoppeld en dan verbonden, of als de voeding wordt uitgeschakeld en daarna opnieuw ingeschakeld tijdens de weergave via de iPod of het USB-geheugenapparaat, onthoudt het toestel het punt waar de weergave is gestopt zodat de weergave kan worden hervat vanaf na dat punt.	<a href="#">46</a>
<b>Quick Replay</b>	U kunt instellen hoeveel seconden een track wordt teruggespoeld wanneer op Q.REPLAY wordt gedrukt.	<a href="#">47</a>
<b>Auto Standby</b>	Hiermee stelt u in of het toestel automatisch naar de stand-bymodus schakelt wanneer het toestel langer dan 30 minuten in de stopstand blijft.	<a href="#">47</a>



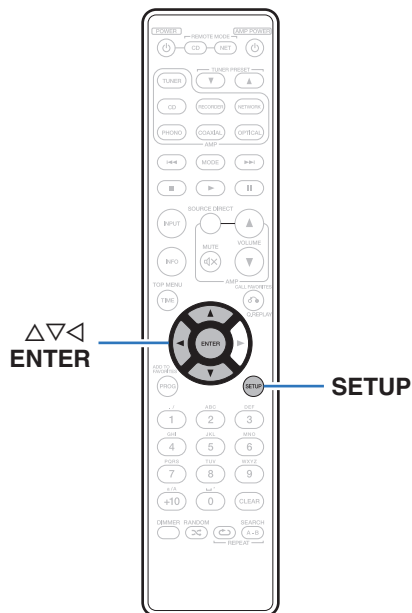

## Menu bedienen

- 1 Druk op SETUP terwijl de weergave is gestopt.**  
Het menu wordt weergegeven op het scherm.
- 2 Gebruikt  $\Delta \nabla$  om het in te stellen of te bedienen menu te selecteren en druk vervolgens op ENTER.**
- 3 Gebruik  $\Delta \nabla$  om te wijzigen naar de gewenste instelling.**
- 4 Druk op ENTER om uw instelling op te geven.**
  - Druk op  $\triangleleft$  om terug te keren naar het vorige item.
  - Om het menu af te sluiten, drukt u op SETUP wanneer het menu is weergegeven.  
Het display keert terug naar de normale weergave.



## H/P AMP GAIN

Stel de versterking in van de hoofdtelefoonversterker. Stel dit in overeenkomstig de impedantie van de aangesloten hoofdtelefoon. Het is aanbevolen dit in te stellen op de zijde “LOW” als de hoofdtelefoon een lage impedantie heeft en op de zijde “HIGH” als deze een hoge impedantie heeft.

**LOW**  
(Standaard): Stel de versterking van de hoofdtelefoonversterker in op “LOW”.

**MIDDLE:** Stel de versterking van de hoofdtelefoonversterker in op “MIDDLE”.

**HIGH:** Stel de versterking van de hoofdtelefoonversterker in op “HIGH”.

### OPMERKING

- Het hoofdtelefoonvolume verschilt afhankelijk van de instelling “H/P AMP GAIN”. Verlaag het volume of demp de audio eerst als u deze instelling wijzigt tijdens het beluisteren van audio.

## Digital Out

De digitale audio-uitvoer is in-/uitgeschakeld.

**On**  
(Standaard): De digitale uitgang gebruiken.

**Off:** De digitale uitgang niet gebruiken.



## Timer Play

Dit toestel kan timerweergave uitvoeren door samen te werken met uw timerapparaat.

("Het timerapparaat aansluiten" (🔌 blz. 23))

<b>On:</b>	Timerweergave is ingesteld. Selecteer de ingangsbron die moet worden gebruikt voor timerweergave.
<b>Off</b> (Standaard):	Timerweergave is niet ingesteld.

### ■ De timerweergavefunctie gebruiken

1. Schakel de andere aangesloten componenten in.
2. Laad een schijf of sluit een iPod of USB-geheugenapparaat aan.
3. Schakel de functie van de versterker naar ontvangst van het aangesloten hoofdtoestel.
4. Stel de audio-timer op de gewenste tijden in.
5. Zet de timer aan.

De spanning van de componenten aangesloten op de timer wordt uitgeschakeld.

Als de ingestelde tijd bereikt is, zal de stroomtoevoer voor de verschillende componenten automatisch inschakelen en start het afspelen vanaf de eerste track.

#### OPMERKING

- De timerweergave ondersteunt geen willekeurige of programmaweergave.

## Resume Play

Wanneer de mediamodus wordt geschakeld, wordt de iPod of het USB-geheugenapparaat losgekoppeld en dan verbonden, of als de voeding wordt uitgeschakeld en daarna opnieuw ingeschakeld tijdens de weergave via de iPod of het USB-geheugenapparaat, onthoudt het toestel het punt waar de weergave is gestopt (informatie hervatten) zodat de weergave kan worden hervat vanaf na dat punt.

<b>On</b> (Standaard):	Het afspelen hervatten is ingesteld.
<b>Off:</b>	Het afspelen hervatten is niet ingesteld.

#### OPMERKING

- Als er een ander USB-geheugenapparaat is aangesloten, wordt het hervatten van informatie van het eerder aangesloten USB-geheugenapparaat gewist.



## Quick Replay

---

U kunt instellen hoeveel seconden een track wordt teruggespoeld wanneer op Q.REPLAY wordt gedrukt.

### 5 – 60 seconds

(Standaard: 10 seconds)

---

## Auto Standby

---

Hiermee stelt u in of het toestel automatisch naar de stand-bymodus schakelt wanneer het toestel langer dan 30 minuten in de stopstand blijft.

**On**  
(Standaard): Modus Auto stand-by inschakelen.

**Off:** Modus Auto stand-by uitschakelen.

---



- Wanneer de iPod wordt opgeladen, gaat dit toestel naar de stand-bymodus nadat het opladen is voltooid.

### OPMERKING

- Als een iPod wordt aangesloten op dit toestel in de "From iPod"-modus, gaat dit toestel niet naar de stand-bymodus, zelfs na ongeveer 30 opeenvolgende minuten in de stopmodus zonder bewerking.



## ■ Inhoud

### Tips

Ik wil CD-TEXT weergeven	49
Ik wil tracks overslaan op een CD	49
Ik wilt herhaald luisteren naar een specifieke sectie	49
Ik wil alleen de opgegeven map afspelen	49
Ik wil het automatisch starten van het afspelen op de iPod of een USB-geheugenapparaat stoppen	49
Ik wil de titel, enz. van het bestand dat momenteel wordt afgespeeld, weergeven op de iPod op het scherm van dit toestel	49
Ik wil WAV-bestanden afspelen	49
Ik wil de afstandsbediening van dit toestel gebruiken om een Marantz-netwerkaudiospeler te bedienen	49

### Probleemoplossing

Voeding wordt niet ingeschakeld/Voeding wordt uitgeschakeld	50
Bewerkingen kunnen niet worden uitgevoerd via de afstandsbediening	51
Er verschijnt niets op het display van dit toestel	51
Er is geen geluid hoorbaar	52
Geluid is onderbroken of er is ruis opgetreden	52
Het gewenste geluid wordt niet weergegeven	52
Kan geen schijven afspelen	53
iPod kan niet worden afgespeeld	53
USB-geheugenapparaten kunnen niet worden afgespeeld	54
Bestandsnamen op de iPod/ het USB-geheugenapparaat worden niet goed weergegeven	54





## Tips

### **Ik wil CD-TEXT weergeven**

- Dit toestel is compatibel met CD-TEXT. Druk op de INFO-toets om de weergegeven informatie te schakelen. (👉 blz. 33)

### **Ik wil tracks overslaan op een CD**

- Selecteer de tracks die u wilt overslaan in de modus Programmaweergave verwijderen. (👉 blz. 31)

### **Ik wil herhaald luisteren naar een specifieke sectie**

- Stel A-B herhaald afspelen in. (👉 blz. 30)

### **Ik wil alleen de opgegeven map afspelen**

- Druk op de MODE-toets om het weergavebereik in te stellen op "Folder". (👉 blz. 41)

### **Ik wil het automatisch starten van het afspelen op de iPod of een USB-geheugenapparaat stoppen**

- Stel "Resume Play" in op "Off" in het menu. (👉 blz. 46)

### **Ik wil de titel, enz. van het bestand dat momenteel wordt afgespeeld, weergeven op de iPod op het scherm van dit toestel**

- Druk op de MODE-toets om de "On-Display"-modus in te stellen. (👉 blz. 38)

### **Ik wil WAV-bestanden afspelen**

- Dit toestel kan WAV-bestanden afspelen die op een USB-geheugenapparaat zijn opgeslagen. (👉 blz. 40)

### **Ik wil de afstandsbediening van dit toestel gebruiken om een Marantz-netwerkaudiospeler te bedienen**

- Druk op de REMOTE MODE NET-toets op de afstandsbediening om deze te schakelen naar de bedieningsmodus van de netwerkaudiospeler. (👉 blz. 15)
- Raadpleeg ook de gebruiksaanwijzing van de netwerkaudiospeler.



## Probleemoplossing

Controleer eerst het volgende als er problemen optreden.

1. **Zijn de aansluitingen juist ?**
2. **Wordt het toestel bediend zoals wordt beschreven in de gebruiksaanwijzing?**
3. **Werken de andere componenten naar behoren ?**

Als dit toestel niet naar behoren werkt, controleer dan de in onderstaande tabel vermelde punten.

Als het probleem blijft bestaan, is er mogelijk een defect. Schakel onmiddellijk de spanning uit en neem contact op met de winkel van aankoop.

### ■ Voeding wordt niet ingeschakeld/Voeding wordt uitgeschakeld

Symptoom	Oorzaak / Oplossing	Blz.
De voeding wordt niet ingeschakeld.	• Controleer of de stekker goed in het stopcontact zit.	<u>24</u>
	• Dit toestel is in de stand-bymodus. Druk op de $\phi$ -toets op het toestel of op de POWER-toets $\phi$ op de afstandsbediening.	<u>26</u>
De voeding wordt automatisch uitgeschakeld.	• De modus Auto stand-by is ingesteld. De modus Auto stand-by schakelt het toestel naar de stand-bymodus wanneer het toestel gedurende ca. 30 minuten niet wordt bediend. Om de modus Auto stand-by uit te schakelen, stelt u "Auto Standby" in het menu in op "Off".	<u>47</u>



## ■ Bewerkingen kunnen niet worden uitgevoerd via de afstandsbediening

Symptoom	Oorzaak / Oplossing	Blz.
Bewerkingen kunnen niet worden uitgevoerd via de afstandsbediening.	• De batterijen zijn op. Plaats nieuwe batterijen.	<u>5</u>
	• Bedien de afstandsbediening binnen een afstand van ongeveer 7 m vanaf dit toestel en in een hoek van 30°.	<u>5</u>
	• Verwijder alle obstakels tussen de dit toestel en de afstandsbediening.	—
	• Plaats de batterijen in de juiste richting en let op de ⊕- en ⊖-aanduidingen.	<u>5</u>
	• Er schijnt een sterk licht op de afstandsbedieningssensor van het toestel (direct zonlicht, spotje, enz.). Zet het toestel op een plaats waar de afstandsbedieningssensor niet blootstaat aan direct zonlicht.	—
	• Wanneer u een 3D-videoapparaat gebruikt, zal de afstandsbediening van dit toestel mogelijk niet werken vanwege effecten van de infrarood communicatie tussen eenheden (zoals tv en kijken met een 3D-bril). Pas in dat geval de richting van de eenheden met de 3D-communicatiefunctie en hun afstand aan om ervoor te zorgen dat ze de werking van de afstandsbediening van dit toestel niet beïnvloeden.	—
	• Druk op de REMOTE MODE CD-toets om de bedieningsmodus van de afstandsbediening te schakelen naar "CD".	<u>11</u>
	• Wanneer u dit toestel onafhankelijk gebruikt, moet u de schakelaar instellen op "INTERNAL".	<u>22</u>

## ■ Er verschijnt niets op het display van dit toestel

Symptoom	Oorzaak / Oplossing	Blz.
Het display is uit.	• Druk op de DIMMER-toets en wijzig de instelling naar iets anders dan Uit.	<u>27</u>



## ■ Er is geen geluid hoorbaar

Symptoom	Oorzaak / Oplossing	Blz.
Er wordt geen geluid weergegeven. Of het geluid is vervormd.	• Controleer de aansluitingen van alle apparaten.	<u>17</u>
	• Sluit de aansluitkabels stevig aan.	—
	• Controleer of de ingangen en uitgangen niet omgekeerd zitten.	—
	• Controleer de kabels op schade.	—
	• Controleer de functie en bediening van de functie van de versterker en pas indien nodig aan.	—
	• Als u aansluit op een apparaat met digitale audio-ingangen, stelt u “Digital Out” in op “On”.	<u>45</u>

## ■ Geluid is onderbroken of er is ruis opgetreden

Symptoom	Oorzaak / Oplossing	Blz.
Tijdens het afspelen van het USB-geheugenapparaat, wordt het geluid af en toe onderbroken.	• Wanneer de overdrachtsnelheid van het USB-geheugenapparaat langzaam is, kan het geluid af en toe worden onderbroken.	—

## ■ Het gewenste geluid wordt niet weergegeven

Symptoom	Oorzaak / Oplossing	Blz.
Hoofdtelefoonvolume is laag.	• Schakel “H/P AMP Gain” naar “MIDDLE” of “HIGH” als u een hoofdtelefoon met een hoge impedantie of een lage gevoeligheid gebruikt.	<u>45</u>



## ■ Kan geen schijven afspelen

Symptoom	Oorzaak / Oplossing	Blz.
Kan niet afspelen wanneer de afspeeltoets wordt ingedrukt of kan een specifiek deel van de schijf niet correct afspelen.	<ul style="list-style-type: none"> <li>De schijf is vuil of heeft krassen. Reinig de schijf of plaats een andere schijf.</li> </ul>	<u>60</u>
Kan geen CD-R/CD-RW afspelen.	<ul style="list-style-type: none"> <li>Schijven kunnen niet worden afgespeeld tenzij ze zijn voltooid. Gebruik een voltooide schijf.</li> </ul>	<u>55</u>
	<ul style="list-style-type: none"> <li>Dit kan worden veroorzaakt door slechte opnameomstandigheden of de schijf zelf is mogelijk van slechte kwaliteit. Gebruik een goed opgenomen schijf.</li> </ul>	—
	<ul style="list-style-type: none"> <li>De DATA CD-weergavefunctie van dit toestel ondersteunt alleen het afspelen van MP3-, WMA- en AAC-bestanden.</li> </ul>	<u>56</u>
“No Disc” wordt weergegeven.	<ul style="list-style-type: none"> <li>“No Disc” wordt weergegeven als de schijf ondersteboven is geladen of als er geen schijf is geladen.</li> </ul>	<u>59</u>
“Unsupported” wordt weergegeven.	<ul style="list-style-type: none"> <li>“Unsupported” wordt weergegeven als een schijf wordt geladen die niet kan worden afgespeeld.</li> </ul>	<u>59</u>

## ■ iPod kan niet worden afgespeeld

Symptoom	Oorzaak / Oplossing	Blz.
iPod kan niet worden aangesloten.	<ul style="list-style-type: none"> <li>Wanneer u een iPod gebruikt door deze aan te sluiten op de USB-poort, worden sommige iPod-varianties niet ondersteund.</li> </ul>	<u>20</u>
	<ul style="list-style-type: none"> <li>Wanneer de iPod is aangesloten met een andere USB-kabel dan de originele kabel, wordt de iPod mogelijk niet herkend. Gebruik een originele USB-kabel.</li> </ul>	—



## ■ USB-geheugenapparaten kunnen niet worden afgespeeld

Symptoom	Oorzaak / Oplossing	Blz.
"No Device" wordt weergegeven.	<ul style="list-style-type: none"> <li>Dit toestel zal het USB-geheugenapparaat mogelijk niet herkennen door een slechte verbinding enz. Controleer of de verbinding goed is uitgevoerd met behulp van acties, zoals het loskoppelen en opnieuw aansluiten van het USB-geheugenapparaat.</li> </ul>	<u>20</u>
	<ul style="list-style-type: none"> <li>USB-geheugenapparaten die compatibel zijn met de massaopslagklasse worden ondersteund.</li> </ul>	—
	<ul style="list-style-type: none"> <li>Dit toestel biedt geen ondersteuning via een USB-hub. Sluit het USB-geheugen op de daarvoor bestemde USB-poort aan.</li> </ul>	—
	<ul style="list-style-type: none"> <li>Het USB-geheugenapparaat moet worden geformatteerd naar FAT16 of FAT32.</li> </ul>	—
	<ul style="list-style-type: none"> <li>Niet alle USB-geheugenapparaten zullen gegarandeerd werken. Sommige USB-geheugenapparaten worden niet herkend. Wanneer u gebruik maakt van een draagbare harde schijf die compatibel is met de USB-aansluiting die voeding vereist van een wisselstroomadapter, gebruikt u de wisselstroomadapter die bij de harde schijf is geleverd.</li> </ul>	—
De bestanden op het USB-geheugenapparaat worden niet weergegeven.	<ul style="list-style-type: none"> <li>Bestanden van een type dat niet wordt ondersteund door dit toestel, worden niet weergegeven.</li> </ul>	<u>57</u>
	<ul style="list-style-type: none"> <li>Dit toestel kan een bestandsstructuur weergeven met een totaal van maximaal 8 niveaus, 700 mappen en 65.535 bestanden. Wijzig, indien nodig, de mapstructuur van het USB-geheugenapparaat.</li> </ul>	—
	<ul style="list-style-type: none"> <li>Wanneer er meerdere partities op het USB-geheugenapparaat bestaan, worden alleen bestanden op de eerste partitie weergegeven.</li> </ul>	—
De bestanden op een USB-geheugenapparaat kunnen niet worden weergegeven.	<ul style="list-style-type: none"> <li>De bestanden worden gemaakt in een formaat dat niet wordt ondersteund door dit toestel. Controleer de formaten die worden ondersteund door dit toestel.</li> </ul>	<u>57</u>
	<ul style="list-style-type: none"> <li>Auteursrechtelijk beschermde bestanden kunnen niet op deze set worden weergegeven.</li> </ul>	—



## ■ Bestandsnamen op de iPod/ het USB-geheugenapparaat worden niet goed weergegeven

Symptoom	Oorzaak / Oplossing	Blz.
De bestandsnamen worden niet goed weergegeven ("..." enz.).	<ul style="list-style-type: none"> <li>Er zijn tekens gebruikt die niet kunnen worden weergegeven. Dit is geen defect. Tekens die dit toestel niet kan weergeven, worden vervangen door "." (punt).</li> </ul>	—



# Afspielbare media

## Schijven

Afspeelbare media	
CD	
CD-R	
CD-RW	

### OPMERKING

- Bepaalde schijven en bepaalde opnameformaten zijn mogelijk niet afspeelbaar.
- Niet-voltooid schijven kunnen niet worden afgespeeld.

## Bestanden

Alleen CD-R's en CD-RW's die worden gebrand in onderstaande indeling kunnen worden afgespeeld.

### ■ Indeling van de CD-brander software

ISO9660 niveau 1, 2

Uitbreidingsformaat (Juliet.Romeo)

- CD's die worden gebrand in een andere indeling zijn mogelijk niet goed afspeelbaar.

### ■ Maximaal aantal afspeelbare bestanden en mappen

Aantal mappen : 255

Aantal bestanden: 255

### ■ Labelgegevens

ID3-TAG (ver.1.x en 2.x)

WMA-TAG

AAC-TAG

(De labelgegevens van de titel, artiest en album worden ondersteund)



## Compatibele formaten

	Samplingfrequentie	Bitsnelheid	Bitlengte	Extensie
<b>WMA *</b>	32/44,1/48 kHz	32 – 192 kbps	–	.wma
<b>MP3</b>	32/44,1/48 kHz	32 – 320 kbps	–	.mp3
<b>AAC *</b>	32/44,1/48 kHz	32 – 320 kbps	–	.m4a

\* Met dit toestel kunnen alleen bestanden zonder auteursrechtbeveiliging worden weergegeven.  
Content die wordt gedownload van betaalsites op internet zijn meestal beschermd met auteursrechtbeveiliging. Daarnaast zijn bestanden die via een computer in het WMA-formaat van een CD worden geript, mogelijk auteursrechtelijk beschermd, al hangt dit af van de instellingen van de computer.



- Wanneer audio van bestanden worden uitgevoerd vanaf de digitale audio-uitgang, wordt de bemonsteringsfrequentie geconverteerd naar 44,1 kHz voor de uitvoer.

### OPMERKING

- Sla muziekbestanden op met de bestandsextensie. Bestanden die een andere of geen extensie hebben, kunnen niet worden afgespeeld.
- Opnamen die door uzelf zijn gemaakt, zijn alleen voor uw privégebruik en mogen in overeenstemming met de wetgeving op auteursrechten op geen enkele andere manier zonder toestemming van de houder van de auteursrechten worden gebruikt.

## USB- geheugenapparaat

### USB-compatibele bestandssystemen

FAT16 of FAT32

- Als het USB-geheugenapparaat in meerdere partities is opgesplitst, kan alleen het bovenste station worden geselecteerd.

### Maximaal aantal afspeelbare bestanden en mappen

Maximaal aantal bestanden : 65.535

Maximaal aantal mappen: 700

### Labelgegevens

ID3-TAG (Ver. 1.x en 2.x)

WMA-TAG

AAC-TAG

(Labelgegevens titel, artiest en album worden ondersteund)





## Compatibele formaten

	Samplingfrequentie	Bitsnelheid	Bitlengte	Extensie
<b>WMA *</b>	32/44,1/48 kHz	32 – 320 kbps	–	.wma
<b>MP3</b>	32/44,1/48 kHz	32 – 320 kbps	–	.mp3
<b>WAV</b>	32/44,1/48 kHz	–	16-bits	.wav
<b>AAC *</b>	32/44,1/48 kHz	32 – 320 kbps	–	.m4a

\* Met dit toestel kunnen alleen bestanden zonder auteursrechtbeveiliging worden weergegeven. Content die wordt gedownload van betaalsites op internet zijn meestal beschermd met auteursrechtbeveiliging. Daarnaast zijn bestanden die via een computer in het WMA-formaat van een CD worden geript, mogelijk auteursrechtelijk beschermd, al hangt dit af van de instellingen van de computer.



- Wanneer audio van bestanden op het USB-geheugenapparaat worden uitgevoerd vanaf de digitale audio-uitgang, wordt de bemonsteringsfrequentie geconverteerd naar 44,1 kHz voor de uitvoer.

### OPMERKING

- Sla muziekbestanden op met de bestandsextensie. Bestanden die een andere of geen extensie hebben, kunnen niet worden afgespeeld.
- Opnamen die door uzelf zijn gemaakt, zijn alleen voor uw privégebruik en mogen in overeenstemming met de wetgeving op auteursrechten op geen enkele andere manier zonder toestemming van de houder van de auteursrechten worden gebruikt.
- Plaats of verwijder een USB-geheugenapparaat in de wachtstand. Wanneer dit gebeurt terwijl het toestel is ingeschakeld, worden bestanden mogelijk niet geladen of beschadigd.
- Dit is niet compatibel met een MP3-speler, digitale camera, USB-apparaat voor een mobiele telefoon, enz.
- Het toestel kan geen USB-apparaat opladen.
- Het toestel ondersteunt geen kaartlezer, USB-verlengsnoer noch USB hub.



## Weergavevolgorde van MP3/WMA/AAC/WAV-bestanden

Als er meerdere mappen zijn met MP3/WMA/AAC/WAV-bestanden, wordt de afspelvolgorde van de mappen automatisch ingesteld wanneer het toestel de media leest. De bestanden in elke map worden afgespeeld in de volgorde waarin de bestanden op de media zijn opgenomen, vanaf de oudste datum en het oudste tijdstip.

### CD-R/CD-RW

Voor het afspelen van bestanden op CD-R of CD-RW, worden bestanden in alle mappen op de eerste laag het eerst afgespeeld, vervolgens op de tweede laag, daarna op de derde laag, en zo verder in deze volgorde.

### USB- geheugenapparaat

Voor de weergave van bestanden die zijn opgenomen op USB-bestanden, worden bestanden in de eerste map op de eerste partitie, afgespeeld. Daarna volgen de mappen op de tweede partitie in de map, dan de volgende op de derde partitie enz. in deze volgorde. Daarna worden overeenkomstig de bestanden op een andere eerste partitie weergegeven.



- De afspelvolgorde die op een pc wordt weergegeven kan afwijken van de werkelijke afspelvolgorde.
- De afspelvolgorde met een CD-R/CD-RW kan afwijken, afhankelijk van de schrijfssoftware.

### OPMERKING

- De weergavevolgorde kan verschillen van de volgorde waarin de mappen of bestanden zijn opgeslagen in het geval u een map of bestand verwijdert van of toevoegt aan USB. Dit doet zich voor door gegevensopnamespecificaties en dit is geen defect.

## Over schijven en bestanden

Bestanden zoals MP3/WMA/AAC/WAV, enz., die zijn opgenomen op een CD-R/-RW en USB-geheugenapparaat, zijn onderverdeeld in grote segmenten (mappen) en kleine segmenten (bestanden). Bestanden worden opgeslagen in mappen en mappen kunnen voor opslag in een hiërarchie worden geplaatst. Het toestel kan maximaal 8 mapniveaus herkennen.

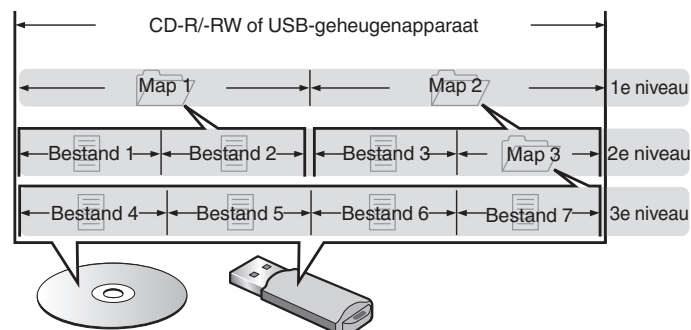

- Wanneer u muziekbestanden enz. op een CD-R/-RW-schijf schrijft, stelt u het formaat voor het schrijven van de software in op "ISO9660". De bestanden worden mogelijk niet goed weergegeven als ze in andere indelingen zijn opgenomen. Raadpleeg de instructies van uw schrijfssoftware voor meer informatie.



## Waarschuwingen betreffende het gebruik van media

### Een schijf plaatsen

- Plaats de schijf met de bedrukte zijde naar boven gericht.
- Zorg ervoor dat de schijflade volledig geopend is wanneer u de schijf laadt.
- Plaats de schijven horizontaal, 12 cm schijven in de buitenste ladegeleiding (Afbeelding 1), 8 cm schijven in de binnenste ladegeleiding (Afbeelding 2).

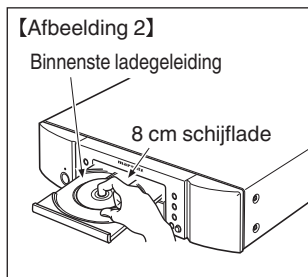
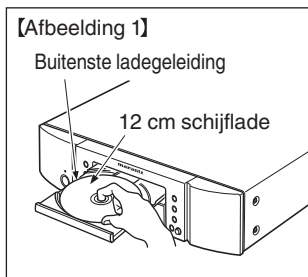

- Plaats 8 cm schijflades in de binnenste ladegeleider zonder een adapter te gebruiken.



- “Unsupported” wordt weergegeven als een schijf wordt geladen die niet kan worden afgespeeld.
- “No Disc” wordt weergegeven als de schijf ondersteboven is geladen of als er geen schijf is geladen.

### OPMERKING

- Leg slechts één schijf tegelijk in de schijflade. Als er twee of meer schijven geplaatst worden, kan de lade beschadigd worden en kunnen er krassen op de schijven ontstaan.
- Plaats geen beschadigde, kromgetrokken of met lijm geplakte schijven in de lade.
- Gebruik geen schijven met loszittend plakband, schijven waarvan het label loslaat of schijven met restanten van plakband of labels die zijn verwijderd. Dergelijke schijven kunnen vast komen te zitten en de speler beschadigen.
- Gebruik geen schijven met bijzondere vormen: deze kunnen de speler beschadigen.



- Duw de schijflade niet handmatig in wanneer de spanning is uitgeschakeld. Dit kan beschadiging tot gevolg hebben.
- Als u het toestel lange tijd laat staan in een kamer met rook van sigaretten enz., kan het oppervlak van de optische pickup vuil worden waardoor de signalen niet meer naar behoren kunnen worden gelezen.



## Over het hanteren van media

- Voorkom dat er vingerafdrukken, vuil of vet op de schijven komen.
- Neem de schijven voorzichtig uit de hoes om krassen te voorkomen.
- Schijven niet buigen of verhitten.
- Het gat in het midden van de schijf niet groter maken.
- Schrijf niet met pen of potlood, enz. op de kant met het (gedrukte) label en plak geen nieuwe labels op de schijven.
- Er kan zich condens vormen op schijven als ze plots van een koude plaats (bijvoorbeeld buitenshuis) naar een warme plaats worden verplaatst. Probeer de schijven echter niet te drogen met een haardroger, enz.
- Werp het USB-geheugenapparaat niet uit of schakel het toestel niet uit terwijl het USB-geheugenapparaat wordt afgespeeld. Dit kan resulteren in storing of verlies van de gegevens op het USB-geheugenapparaat.
- Probeer het USB-geheugenapparaat niet te openen of te wijzigen.
- Het USB-geheugenapparaat en de bestanden kunnen worden beschadigd door statische elektriciteit. Raak de metalen contacten van het USB-geheugenapparaat niet aan met uw vingers.
- Gebruik geen vervormd USB-geheugenapparaat.
- Na gebruik moet u eventuele schijven of het USB-geheugenapparaat verwijderen en opslaan in een geschikte hoes om stof, krassen en vervorming te voorkomen.
- Schijven niet op de volgende plaatsen bewaren:
  1. Op plaatsen waar ze gedurende langere tijd aan direct zonlicht worden blootgesteld
  2. Op vochtige of stoffige plaatsen
  3. Op plaatsen waar ze worden blootgesteld aan de hitte van verwarmingstoestellen, enz.

## Schijven reinigen

- Voordat de schijf wordt gebruikt, moeten vingerafdrukken of vuil worden verwijderd.
- Gebruik een los verkrijgbaar reinigungssetje voor schijven of een zachte doek om de schijf te reinigen.



Veeg altijd voorzichtig vanuit het midden naar de rand van de schijf.

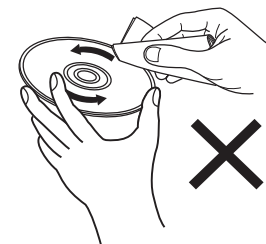

Niet met een draaiende beweging reinigen of afnemen.

### OPMERKING

- Gebruik geen reinigungs-sprays, antistatische vloeistoffen of benzeen, verdunningsmiddelen of andere oplosmiddelen.

## Uitleg termen

### MP3 (MPEG Audio Layer-3)

Dit is een internationaal gestandaardiseerd audiodatacompressiesysteem dat de "MPEG-1"-videocompressiestandaard gebruikt. Het comprimeert het datavolume tot ongeveer een elfde van de originele grootte terwijl het een klankwaliteit behoudt die gelijk is aan die van een muziek-CD.

### WMA (Windows Media Audio)

Dit is een audiocompressietechnologie die werd ontwikkeld door Microsoft Corporation.

WMA-gegevens kunnen worden gecodeerd met Windows Media® Player. Om WMA-bestanden te coderen, kunnen alleen applicaties worden gebruikt die door Microsoft Corporation zijn geautoriseerd. Als u een niet-geautoriseerde applicatie gebruikt, is het mogelijk dat het bestand niet juist werkt.

### Bemonsteringsfrequentie

Bij sampling wordt een geluidsgolf (analoog signaal) op regelmatige intervallen gelezen en wordt de hoogte van elke golf bij elke aflezing uitgedrukt in digitaal formaat (waardoor een digitaal signaal wordt geproduceerd).

Het aantal aflezingen dat binnen één seconde wordt gedaan, wordt "Bemonsteringsfrequentie" genoemd. Hoe groter de waarde, hoe dichter de gereproduceerde klank bij het origineel ligt.

### Dynamisch bereik

Het verschil tussen het maximale onvervormde geluidsniveau en het minimale geluidsniveau dat waarneembaar is boven de ruis dat door het apparaat wordt uitgezonden.

### Bitsnelheid

Dit is de hoeveelheid audiogegevens die is opgenomen op een schijf en in één seconde wordt gelezen.

### Finaliseren

Dit is de bewerking waardoor CD's die zijn opgenomen met een recorder of station, op andere toestellen kunnen worden afgespeeld.

### Lineaire PCM

Dit signaal is een ongecomprimeerd PCM-sigitaal (Pulse Code Modulation). In tegenstelling tot audiobronnen met compressie met verlies, zoals MP3, nemen de audiokwaliteit en het dynamische bereik niet af.



## Informatie handelsmerk



"Made for iPod" and "Made for iPhone" mean that an electronic accessory has been designed to connect specifically to iPod, or iPhone, respectively, and has been certified by the developer to meet Apple performance standards.

Apple is not responsible for the operation of this device or its compliance with safety and regulatory standards. Please note that the use of this accessory with iPod, or iPhone, may affect wireless performance. iPhone, iPod, iPod classic, iPod nano, iPod shuffle, and iPod touch are trademarks of Apple Inc., registered in the U.S. and other countries.

- Individuele gebruikers mogen met de iPhone, iPod, iPod classic, iPod nano, iPod shuffle en iPod touch voor privé-gebruik materiaal waar geen copyright op rust en materiaal dat volgens de wet mag worden gekopieerd en afgespeeld, afspelen en kopiëren. Inbreuk op copyright is verboden bij de wet.



Adobe, het Adobe-logo en Reader zijn handelsmerken of gedeponeerde handelsmerken van Adobe Systems Incorporated in de Verenigde Staten en/of andere landen.



# Technische gegevens

## ■ Audiovermogen

### • Analoge uitgang

Kanalen:	2-kanaals
Afspielbaar frequentiebereik:	2 Hz – 20 kHz
Frequentierespons voor weergave:	2 Hz – 20 kHz ( $\pm 0,5$ dB)
Signaal-ruis:	110 dB
Dynamisch bereik:	100 dB
Harmonische vervorming:	0,002 % (1 kHz)
Wow & flutter:	Kristal nauwkeurigheid

### • Uitvoerniveau

Signaaltype:	2,2 V RMS stereo
Hoofdtelefoonuitgang:	28 mW/32 $\Omega$ /ohm (variabel maximum)

### • Digitale uitgang

Coaxiaal:	0,5 V <sub>p-p</sub> / 75 $\Omega$ /ohm
Optisch:	-19 dBm

### • Optisch afleessysteem

Laser:	AlGaAs
Golflengte:	780 nm
Signaaltype:	16-bit Lineaire PCM
Bemonsteringsfrequentie:	44,1 kHz



## ■ Algemeen

<b>Voeding:</b>	230 V wisselstroom, 50/60 Hz
<b>Stroomverbruik:</b>	32 W
<b>Stroomverbruik in stand-bymodus:</b>	0,3 W of minder
<b>Bedrijfstemperaturen:</b>	+5 °C - +35 °C
<b>Bedrijfsvochtigheid:</b>	5 – 90 % (zonder condens)

Met het oog op verbeteringen kunnen de specificaties en het ontwerp van de versterker zonder verwittiging worden veranderd.





## ■ Afmetingen (eenheid: mm)

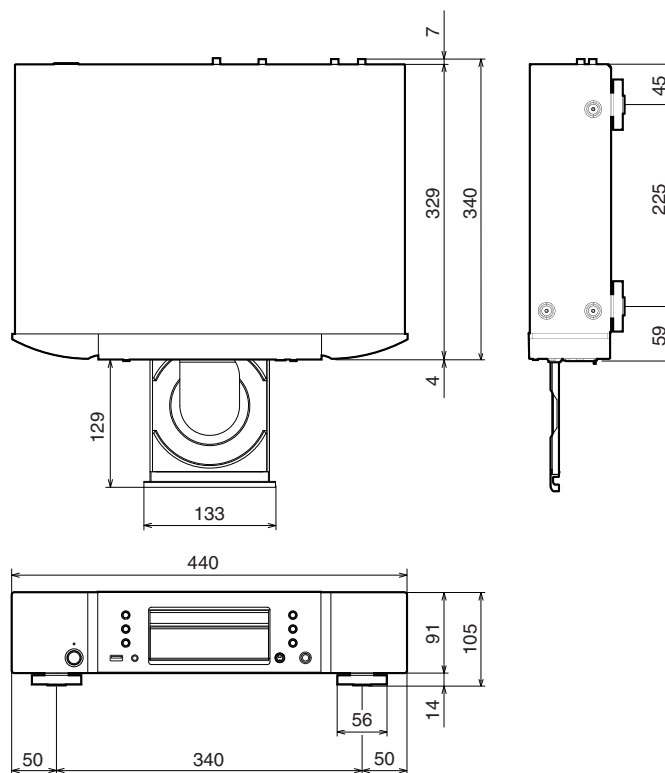

## ■ Gewicht: 6,5 kg

# Index

<b>A</b>		<b>D</b>		<b>P</b>	
A-B herhaald afspelen .....	30	D/A-converter .....	19	Probleemoplossing .....	50
Achterpaneel .....	10	Display .....	9	Programmaweergave .....	30
Afstandsbediening .....	11	Displayhelderheid .....	27	Programmaweergave verwijderen .....	31
Afstandsbediening-aansluiting .....	22	<b>G</b>		<b>T</b>	
Auto stand-by .....	47	Gegevens-CD .....	34	Timerapparaat .....	23
AV-ontvanger .....	19	<b>H</b>		Tips .....	49
<b>C</b>		<b>I</b>		<b>U</b>	
CD .....	28, 28	iPod .....	20, 37	USB- geheugenapparaat .....	20, 40
CD-TEXT .....	33	iPod bladermodus .....	38	<b>V</b>	
<b>O</b>		<b>O</b>		Versterker .....	18
Overzicht van het menu .....		Overzicht van het menu .....		Voorpaneel .....	7
		43		<b>W</b>	
				Willekeurige weergave .....	29, 35, 39, 41





**[www.marantz.com](http://www.marantz.com)**

You can find your nearest authorized distributor or dealer on our website.

**marantz**<sup>®</sup> is a registered trademark.

3520 10469 00AM

Copyright © 2016 D&M Holdings Inc. All Rights Reserved.