



# marantz®

## AV Pre Tuner **AV8802A**

Vous pouvez imprimer plus d'une page d'un PDF sur une seule feuille de papier.

### Manuel de l'Utilisateur

[Panneau avant](#)[Affichage](#)[Panneau  
arrière](#)[Télécommande](#)[Index](#)

<b>Mettre à jour</b>	<b>8</b>
<b>Mise à niveau</b>	<b>9</b>
<b>Accessories</b>	<b>10</b>
Insertion des piles	11
Portée de la télécommande	11
<b>Caractéristiques</b>	<b>12</b>
Audio haute qualité	12
Haute performance	15
Fonctionnement aisé	18
<b>Nomenclature et fonctions</b>	<b>19</b>
Panneau avant	19
Affichage	24
Panneau arrière	28
Télécommande	31

## Connexions

<b>Connexion d'un amplificateur de puissance</b>	<b>36</b>
Installation des enceintes	36
Connexion d'un amplificateur de puissance	46
Configuration de l'enceinte et paramétrages de l' "Affectation des Amplis"	50
<b>Connexion d'un téléviseur</b>	<b>63</b>
Connexion 1 : Téléviseur équipé d'une borne HDMI et compatible avec la fonction ARC (Audio Return Channel)	64
Connexion 2 : Téléviseur équipé d'une borne HDMI et incompatible avec la fonction ARC (Audio Return Channel)	65
Connexion 3 : Téléviseur non équipé d'une borne HDMI	66

<b>Connexion d'un dispositif de lecture</b>	<b>67</b>
Connexion d'un décodeur (Tuner satellite/TV par câble)	69
Connexion d'un lecteur DVD ou le lecteur Blu-ray Disc	70
Connexion d'un caméscope vidéo ou d'un console de jeux	71
Connexion d'une platine	72
Connexion d'un périphérique équipé d'une borne de sortie multi-canaux	73
<b>Connexion d'un iPod ou d'un dispositif mémoire USB sur le port USB</b>	<b>74</b>
<b>Connexion d'un récepteur HD Radio</b>	<b>77</b>
<b>Connexion à un réseau domestique (LAN)</b>	<b>79</b>
LAN filaire	79
LAN sans fil	80
<b>Connexion d'un dispositif de commande externe</b>	<b>81</b>
Prises REMOTE CONTROL	81
Prises DC OUT	83
<b>Connexion du cordon d'alimentation</b>	<b>84</b>



## Lecture

<b>Utilisation basique</b>	<b>86</b>
Mise sous tension	86
Sélection de la source d'entrée	86
Réglage du volume	87
Coupure temporaire du son (Sourdine)	87
Lecture avec les lecteurs DVD/Blu-ray Disc	87
<b>Lecture du contenu d'un iPod</b>	<b>88</b>
Écoute de musique avec un iPod	89
Réglages Mode navig. iPod	90
Configuration du port USB à utiliser (Sélectionner USB)	91
Lecture répétée	92
Lecture aléatoire	92
<b>Lecture du contenu d'un dispositif mémoire USB</b>	<b>93</b>
Lecture des fichiers d'un dispositif mémoire USB	94
<b>Écouter de la musique sur un périphérique Bluetooth</b>	<b>96</b>
Appariement avec un périphérique Bluetooth	97
Lecture d'un périphérique Bluetooth	98
Appariement avec le Mode de couplage	100

<b>Écouter des stations HD Radio™</b>	<b>101</b>
Écouter une émission HD Radio	103
Réglage par saisie de la fréquence (Accord direct)	105
Modification du mode de syntonisation (Mode Réglage)	105
Sélection d'un programme audio	106
Réglage des stations et préréglage automatique des stations (Mém. prérégl. Auto)	106
Préréglage de la station radio actuelle (Mém. Préréglages)	107
Écoute des stations préréglées	107
Saisie d'un nom pour la station émettrice préréglée (Nom préréglé)	108
Saut des stations radio préréglées (Passer préréglage)	109
Annulation du saut préréglé	110
Vérification des informations de réception HD Radio	111
<b>Écoute de Radio Internet</b>	<b>112</b>
Écoute de Radio Internet	113
Lecture de la dernière station Radio Internet lue	114
Utilisation de vTuner pour ajouter des stations Radio Internet comme favoris	115
<b>Lecture de fichiers stockés sur un ordinateur et un stockage NAS</b>	<b>116</b>
Application des paramètres de partage des fichiers multimédia	117
Lecture de fichiers stockés sur un ordinateur et un stockage NAS	118



<b>Visionner des photos sur le site Flickr</b>	<b>120</b>
Visionner des photos partagées par certains utilisateurs	121
Visionner toutes les photos sur Flickr	123
<b>Écoute de Pandora®</b>	<b>124</b>
Écoute de Pandora®	125
Création d'une station	127
Écoute d'une station existante	128
Écoute aléatoire des stations radio créées	128
Retour d'information et gestion des stations	129
Déconnexion	130
<b>Écoute des radio Internet SiriusXM</b>	<b>131</b>
Écoute des radio Internet SiriusXM	132
Déconnexion	133
<b>Fonction AirPlay</b>	<b>134</b>
Lecture de titres de votre iPhone, iPod touch ou iPad	135
Lecture de la musique iTunes avec cet appareil	135
Sélection d'enceintes (matériels) multiples	136
Réalisation des opérations de lecture sur iTunes avec la télécommande de cet appareil	136
<b>Fonction Spotify Connect</b>	<b>137</b>
Lecture de la musique Spotify avec cet appareil	137

<b>Fonctions pratiques</b>	<b>138</b>
Lecture répétée	139
Lecture aléatoire	139
Enregistrement dans les favoris	140
Lecture du contenu ajouté au bouton "Enreg. favoris"	140
Suppression de contenu ajouté aux favoris	141
Recherche de contenu à l'aide de mots-clés (Recherche textuelle)	141
Lecture simultanée de musique et d'une image favorite (Diaporama)	142
Réglage de l'intervalle du diaporama	143
Réglage de l'audibilité des dialogues et voix (Amélior. Dialogues)	143
Ajuster le volume de chaque canal pour le faire correspondre à la source d'entrée (Réglage niv. Canal)	144
Réglage du tonalité (Tonalité)	145
Affichage de la vidéo voulue lors de la lecture audio (Sélect. Vidéo)	146
Réglage de la qualité d'image pour votre environnement de visualisation (Mode photo)	147
Lecture de la même musique dans toutes les zones (Toutes zones stéréo)	148





<b>Sélection d'un mode d'écoute</b>	<b>149</b>
Sélection d'un mode d'écoute	150
Lecture directe	151
Lecture Pure Direct	151
Lecture surround auto	152
<b>Fonction de contrôle HDMI</b>	<b>166</b>
Procédure de réglage	166
<b>Fonction de minuterie sommeil</b>	<b>167</b>
Utilisation de la minuterie sommeil	168
<b>Fonction de sélection intelligente</b>	<b>169</b>
Solliciter le paramétrage	170
Modification des réglages	171
<b>Fonction de contrôle Internet</b>	<b>172</b>
Contrôle de l'appareil à partir d'un contrôle Web	172
<b>Fonction de verrouillage du panneau</b>	<b>174</b>
Désactivation de toutes les opérations de touche	174
Désactivation de toutes les opérations de touche sauf VOLUME	174
Annulation de la fonction de verrouillage du panneau	175
<b>Fonction de verrouillage à distance</b>	<b>176</b>
Désactivation de la fonction de capteur de la télécommande	176
Activation de la fonction du capteur à distance	176
<b>Allumage/Extinction de l'éclairage</b>	<b>177</b>
<b>Lecture dans la ZONE2/ZONE3 (pièce séparée)</b>	<b>178</b>
Connexion de ZONE	178
Lecture dans ZONE2/ZONE3	181

## Réglages

<b>Plan du menu de l'interface graphique</b>	<b>183</b>
Fonctionnement du menu	186
<b>Saisie de caractères</b>	<b>187</b>
Utilisation de l'écran-clavier	188
<b>Audio</b>	<b>189</b>
Réglage niv Subw	189
Synchronisation basses	189
Paramètres surr.	190
M-DAX	196
Délai audio	197
Volume	197
Audyssey	198
EQ Graphic	202
<b>Vidéo</b>	<b>204</b>
Réglages image	204
Config. HDMI	206
Réglages sorties	211
Sortie vidéo analogique	215
Affichage à l'écran	216
Format TV	217



<b>Entrées</b>	<b>218</b>	<b>Réseau</b>	<b>257</b>
Affectation des entrées	218	Informations	257
Renommer les sources	220	Connexion	257
Masquer les sources	220	Config. Wi-Fi	258
Niveau des sources	220	Réglages	260
Sélect. Entrées	221	Contrôle IP	261
<b>Enceintes</b>	<b>222</b>	Nom convivial	262
<b>Conf. Audyssey®</b>	<b>222</b>	Diagnostic	262
Procédure pour les réglages des enceintes (Conf. Audyssey®)	224	Mode Maintenance	263
Message d'erreur	230	<b>Général</b>	<b>264</b>
Retour aux réglages "Conf. Audyssey®"	232	Langue	264
<b>Config. manuelle</b>	<b>233</b>	Config. de ZONE2 / Config. de ZONE3	264
Affectation des Amplis	233	Renommer zone	266
Config. enceintes	245	Noms sélect. choix	266
Distances	250	Sortie Trigger 1 / Sortie Trigger 2	267
Niveaux	251	Veille auto	267
Crossover	252	Afficheur façade	268
Graves	253	Informations	268
Enceintes avant	254	Données d'utilisation	270
Lecture stéréo	254	Micrologiciel	271
		Verrou de config.	273



<b>Commande d'appareils externes avec la télécommande</b>	<b>274</b>
Enregistrement des codes préréglés	275
Commande des dispositifs	278
Vérifiez le code préréglé enregistrés	281
Initialisation des codes préréglés enregistrés	281
<b>Utilisation de la fonction d'apprentissage</b>	<b>282</b>
Sauvegarder les codes de télécommande d'autres appareils	283
Suppression des codes de télécommande sauvegardés	284
<b>Réglage du rétro-éclairage</b>	<b>285</b>
Désactivation du rétro-éclairage	285
Mise sous tension du rétro-éclairage	285
<b>Spécification de la zone utilisée avec la télécommande</b>	<b>286</b>

## Conseils

Conseils	288
Dépistage des pannes	290
<b>Réinitialisation des réglages d'usine</b>	<b>308</b>

## Annexe

<b>À propos de HDMI</b>	<b>309</b>
<b>Fonction de conversion vidéo</b>	<b>312</b>
<b>Lecture de dispositifs mémoire USB</b>	<b>314</b>
<b>Lecture d'un périphérique Bluetooth</b>	<b>315</b>
<b>Lire un fichier sauvegardé sur un ordinateur ou sur un NAS</b>	<b>316</b>
<b>Lecture de radio Internet</b>	<b>317</b>
<b>Fonction mémoire personnelle plus</b>	<b>317</b>
<b>Fonction dernière mémoire</b>	<b>317</b>
<b>Modes audio et canaux de sortie</b>	<b>318</b>
<b>Modes audio et paramètres surround</b>	<b>321</b>
<b>Types de signaux d'entrée et modes audio correspondants</b>	<b>326</b>
<b>Explication des termes</b>	<b>330</b>
<b>Renseignements relatifs aux marques commerciales</b>	<b>343</b>
<b>Spécifications</b>	<b>346</b>
<b>Index</b>	<b>351</b>
<b>Liste des codes préréglés</b>	<b>354</b>
<b>Licence</b>	<b>365</b>



# Mettre à jour

## Mettre à jour (DTS:X)

DTS:X offre une expérience audio immersive dans un Home Cinema en optimisant la lecture grâce à l'utilisation d'un signal audio basé sur les objets, indépendamment de la configuration des enceintes. Vous pouvez également profiter d'une expérience audio immersive pour du contenu ancien en utilisant la fonction de suréchantillonnage DTS Neural:X.

DTS Neo:X n'est plus pris en charge une fois que vous avez effectué la mise à jour vers DTS:X.

## DTS:X

### Caractéristiques

Audio haute qualité 13

### Connexion des enceintes

Configuration de l'enceinte et paramètres de l' "Affectation des Amplis" 51

### Sélection d'un mode son

Description des types de mode son - Mode son DTS 155

Mode son qui peut être sélectionné pour chaque signal d'entrée 164

### Audio

Commande dialogue 192

DTS Neural:X 192

### Général

Micrologiciel 269

### Annexe

Modes son et sortie de canal 319

Mode son et paramètres surround 323

Types de signaux d'entrée et modes son correspondants 328

Explication des termes 335

Renseignements relatifs aux marques commerciales 344



# Mise à niveau

## Mise à niveau (Auro-3D)

Le texte comportant ce symbole apparaît après la mise à niveau de Auro-3D.

Pour optimiser les performances d'Auro-3D, installez une enceinte avant haute et une enceinte surround haute en plus de l'enceinte standard 5.1 canaux. L'Assistant de config. va vous aider à effectuer ce réglage.

Vous pouvez utiliser les enceintes arrière hautes à partir d'une configuration d'enceintes Dolby Atmos au lieu d'enceintes surround hautes pour la lecture Auro-3D.

L'pré-tuner AV peut également lire le format Auro-3D à l'aide d'enceintes avant hautes et standard 5.1 canaux. Si vous installez des enceintes hautes plutôt que des enceintes surround hautes et arrière hautes, vous pouvez définir la configuration des enceintes dans le menu de configuration.

## Auro-3D

### Caractéristiques

Audio haute qualité 14

### Connexion des enceintes

Installation des enceintes 38, 41

Configuration comprenant les enceintes hautes et les enceintes supérieures 45

Configuration de l'enceinte et paramétrages de l' "Affectation des Amplis" 51

Système Auro-3D 9.1/10.1 canaux 62

### Sélection d'un mode son

Description des types de mode son - Mode son Auro-3D 156

Mode son qui peut être sélectionné pour chaque signal d'entrée 164

### Audio

Preset Auro-Matic 3D 193

Intensité Auro-Matic 3D 193

### Entrées

Mode de décod. 221

### Config. manuelle

Affectation des Amplis 234, 234, 236, 244

Config. enceintes 249

### Annexe

Modes son et sortie de canal 320

Mode son et paramètres surround 321

Types de signaux d'entrée et modes son correspondants 328

Explication des termes 331







Renseignements relatifs aux marques commerciales 345

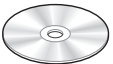
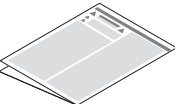
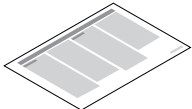
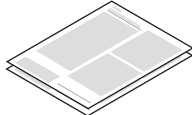
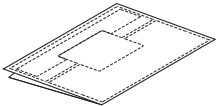

Nous vous remercions d'avoir acquis cet appareil Marantz.  
 Afin d'assurer son bon fonctionnement, veuillez lire attentivement ce manuel de l'utilisateur avant d'utiliser l'appareil.  
 Après avoir lu le manuel, veuillez le conserver pour toute référence future.

## Accessories

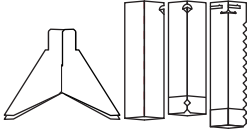
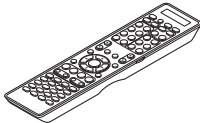
Assurez-vous que les articles suivants sont fournis avec l'appareil.

 <p>Guide de démarrage rapide</p>	 <p>CD-ROM (Manuel de l'Utilisateur)</p>	 <p>Consignes de sécurité</p>	 <p>Remarque sur la radio</p>	 <p>Garantie (Pour USA/Pour CANADA)</p>
 <p>Étiquette du câble</p>	 <p>Cordon d'alimentation</p>	 <p>Antenne intérieure FM</p>	 <p>Antenne à boucle AM</p>	 <p>Microphone d'étalonnage du son (ACM1HB)</p>
 <p>Support de microphone d'étalonnage du son</p>	 <p>Télécommande (RC027SR)</p>	 <p>Piles R03/AAA</p>	 <p>Antennes externes pour une connexion Bluetooth/Sans fil</p>	



## Insertion des piles

- 1 Déplacez le couvercle arrière dans la direction de la flèche et retirez-le.

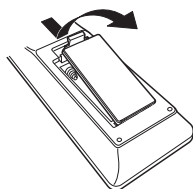

- 2 Insérez correctement deux piles dans le compartiment à pile comme indiqué.

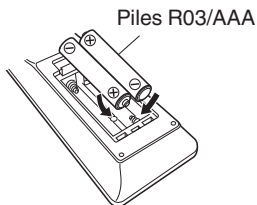

- 3 Remettez le couvercle en place.

### REMARQUE

- Pour éviter un endommagement de la télécommande ou une fuite du liquide des piles:
  - Ne pas mélanger piles neuves et anciennes.
  - Ne pas utiliser deux types de piles différents.
- Ôtez les piles de la télécommande si vous ne l'utilisez pas pendant longtemps.
- En cas de fuite du liquide de pile, essayez soigneusement l'intérieur du compartiment avant d'insérer de nouvelles piles.

## Portée de la télécommande

Pointez la télécommande vers le capteur de télécommande de l'unité.

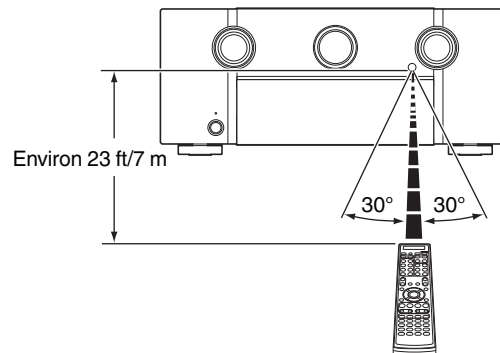

# Caractéristiques

## Audio haute qualité

- **Dolby Atmos** (🔧 p. 332)

Cet appareil est équipé d'un décodeur qui prend en charge Dolby Atmos, un tout nouveau format audio. La localisation ou l'acheminement du son est précisément reproduit par l'ajout d'enceintes au plafond, vous permettant d'expérimenter un incroyable champ acoustique sonore naturel et réaliste.

- **Amplificateur à contre-réaction de courant**

Cet appareil utilise un circuit d'amplificateur à contre-réaction de courant haute vitesse pour son préamplificateur de manière à ce que les signaux émis par un lecteur Blu-ray Disc et autre équipement prenant en charge les formats audio haute définition puissent être amplifiés en haute fidélité. L'amplificateur à contre-réaction de courant haute vitesse peut également reproduire un espace sonore naturel.

- **Audyssey DSX®** (🔧 p. 201)

Cet appareil est équipé d'un processeur Audyssey DSX®. En connectant les enceintes avant-hautes à cet appareil et en lisant Audyssey DSX®, vous pouvez bénéficier d'une scène sonore avant plus puissante verticalement. En connectant deux enceintes larges avant, vous profitez d'une scène sonore plus étendue et plus large.

- **Audyssey LFC™ (Low Frequency Containment)** (🔧 p. 200)

Audyssey LFC™ résout le problème des sons basses fréquences qui dérangent les personnes dans les pièces ou les appartements voisins. Audyssey LFC™ surveille le contenu audio de manière dynamique et supprime les basses fréquences qui traversent les murs, les sols et les plafonds. Il applique ensuite un traitement psychoacoustique afin de restaurer la perception des basses pour les auditeurs présents dans la pièce. Il en résulte un son d'excellente qualité qui ne dérange plus les voisins.

- **Subwoofers discrets et Audyssey Sub EQ HT™** (🔧 p. 223)

L'appareil inclut une capacité de sortie de deux subwoofers et peut ajuster le niveau et le décalage pour chaque subwoofer individuellement.

Audyssey Sub EQ HT™ facilite l'intégration en compensant d'abord toute différence de niveau et de décalage entre les deux subwoofers puis en appliquant Audyssey MultiEQ® XT32 aux deux subwoofers simultanément pour des détails et une réponse de basses profondes améliorés.

- **DTS Neo:X** (🔧 p. 335)

Cette technologie permet de lire un contenu audio source à 2 canaux ou un contenu audio source multi-canaux 7.1/5.1 via des enceintes 11.1 canaux maximum, en obtenant une scène sonore encore plus large.





**Mettre à jour (DTS:X)****• DTS:X**

Cet appareil prend en charge DTS:X via une mise à jour du micrologiciel. Grâce à la technologie audio immersive du DTS:X, basée sur les objets et qui supprime les limites des canaux, l'expérience du Home Cinema atteint de nouveaux sommets.

La flexibilité des objets permet d'élargir ou rétrécir le son et de le déplacer dans la pièce avec une précision incomparable pour une expérience audio immersive plus riche.



DTS Neo:X n'est plus disponible une fois que vous avez effectué la mise à jour vers DTS:X



## Mise à niveau (Auro-3D)

### • Auro-3D

Cet appareil est équipé d'un décodeur Auro-3D.

Dans Auro-3D, les enceintes Avant Haut (FHL+FHR), Hauteur Surround (SHL+SHR) et Surround Plafond (TS/optionnel) sont ajoutées à un système 5.1 canaux traditionnel afin d'obtenir un champ sonore naturel et réaliste audible depuis toutes les directions.

Après la mise à niveau Auro-3D, si vous placez correctement les enceintes pour Auro-3D, vous pouvez bénéficier de la lecture Auro-3D.

■ Lecture Auro-3D

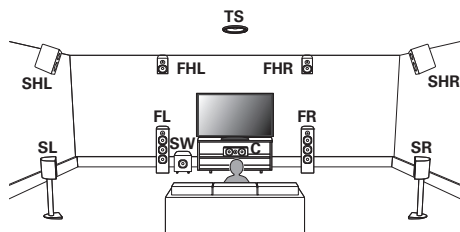

■ Lecture Dolby Atmos

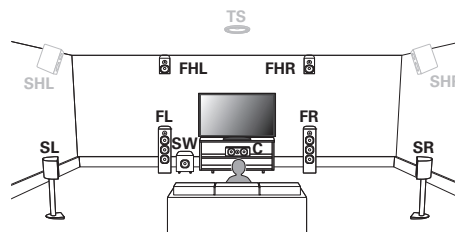

Auro-3D ne prend pas en charge les enceintes avant plafond, centre plafond, arrière plafond, arrière hautes et Dolby Atmos Enabled.

Si vous utilisez ces enceintes et voulez profiter d'Auro-3D, vous devez les remplacer par des enceintes avant hautes et surround haut et Hauteur Surround comme celles décrites ci-dessus.

Il est cependant possible de prendre en charge Auro-3D et Dolby Atmos en ajoutant des enceintes avant hautes et arrière hautes\* à une configuration 5.1.

\* Pour une expérience Auro-3D optimale, des enceintes surround hautes sont vivement recommandées.



## Haute performance

- **Entrée/sortie 4K 60Hz prise en charge**

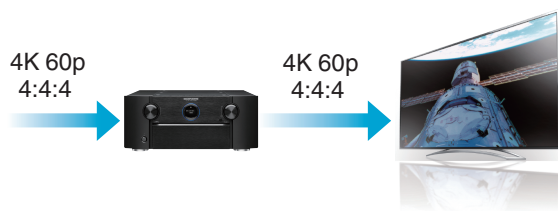

Lorsque 4K Ultra HD (High Definition) est utilisé, une vitesse d'entrée/sortie de 60 images par seconde (60p) est obtenue pour les signaux vidéo. Lorsque vous êtes connecté à l'entrée d'un signal vidéo d'une TV compatible 4K Ultra HD et 60p, vous pouvez profiter du sens du réalisme disponible uniquement à partir d'images en haute définition, même en visualisant une vidéo en mouvement rapide. Cet appareil prend également en charge le traitement d'image pour les vidéos 4 K 60p, 4:4:4 et 24 bits. Par le traitement de la vidéo à la résolution d'origine, cet appareil permet de profiter d'une parfaite qualité d'image en haute définition.

- **Conversion ascendante des signaux vidéo analogiques (résolution SD) vers HD (720p/1080p) et 4K grâce au processeur vidéo numérique (🔧 p. 213)**

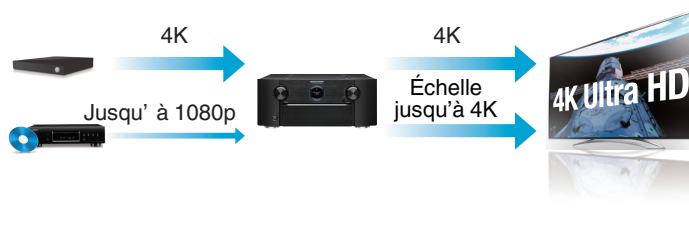

Cet appareil est équipé d'une fonction de vidéo ascendante 4 K qui permet à la vidéo analogique ou vidéo SD (Standard Definition) d'être émise en résolution HDMI à 4K (3840 × 2160 pixels). Cette fonction permet à l'appareil d'être connecté à une TV à l'aide d'un simple câble HDMI, et de produire des images en haute définition pour n'importe quelle source vidéo.

- **HDCP 2.2**  
Cet appareil est compatible avec la norme de protection des droits d'auteur HDCP 2.2.
- **Équipé de la sortie HDMI ZONE2 (🔧 p. 178)**  
La sortie multipièces ZONE2 comprend une sortie HDMI qui vous permet de profiter d'une autre source A/V dans cette pièce, avec un autre programme en cours de lecture dans la pièce principale.



- Les connexions HDMI permettent la connexion à divers appareils AV numériques (8 entrées, 3 sortie)



Pour la connexion à un large éventail de sources numériques, cet appareil offre 8 entrées HDMI, y compris 1 sur le panneau avant vous permettant de rapidement et facilement connecter un caméscope, une console de jeux vidéo ou tout autre appareil équipé HDMI. Il y a deux sorties HDMI pour la pièce principale et une troisième sortie HDMI pour une autre pièce.

- Ce dispositif est équipé d'une fonction AirPlay® en plus des fonctions réseau telle que la radio internet, etc. (☞ p. 134)



Vous pouvez profiter d'un large éventail de contenus, notamment écouter la radio sur Internet, lire des fichiers audio enregistrés sur votre ordinateur et afficher sur un téléviseur des photos stockées sur votre ordinateur.

Cet appareil prend également en charge Apple AirPlay qui vous permet de diffuser en flux votre bibliothèque musicale depuis un iPhone®, iPad®, iPod touch® ou iTunes®.

- **Lecture de fichiers DSD et FLAC par USB et par réseau**

Cet appareil prend en charge la lecture des formats audio de haute résolution tels que les fichiers DSD (2,8 MHz) et FLAC 192 kHz. Il offre une haute qualité de lecture des fichiers en haute résolution.



- Une connexion sans fil avec des périphériques Bluetooth peut être effectuée facilement (☞ p. 96)



Vous pouvez apprécier de la musique simplement en vous connectant sans fil avec votre smartphone, tablette, ordinateur, etc.

- **Compatible avec le “Marantz Remote App”\* pour effectuer des opérations de base de l’unité avec des appareils iPad, iPhone ou Android™ (Google, Amazon Kindle Fire)**

“Marantz Remote App” est un logiciel d’application qui vous permet d’effectuer des opérations de base avec un iPad, iPhone, Android smartphone ou une tablette Android, telles que la mise en marche ou l’arrêt de l’appareil, le contrôle du volume et la commutation de la source.

\* Téléchargez le “Marantz Remote App” approprié pour vos appareils iOS ou Android. Cet appareil doit être connecté au même réseau LAN ou Wi-Fi (réseau local sans fil) auquel l’iPhone ou l’iPod touch est connecté.

- **Audio multi-pièces (☞ p. 148)**

[MAIN ZONE]



[ZONE2] / [ZONE3]

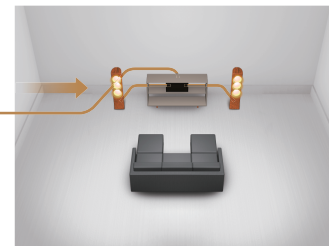

Vous pouvez sélectionner et lire les entrées correspondantes dans la MAIN ZONE et la ZONE2, ZONE3.

De plus, lorsque la fonction Toutes zones stéréo est utilisée, la musique en cours de lecture dans MAIN ZONE peut être appréciée dans toutes les zones en même temps. Cette fonction est utile si vous voulez laisser la musique de fond (BGM) dans toute la maison.

- **Conception à économie d’énergie**

Cet appareil est équipé d’une fonction de veille automatique qui éteint automatiquement l’alimentation lorsque l’appareil n’est pas utilisé. Cela permet de réduire la consommation électrique inutile.



## Fonctionnement aisé

- **“Assistant de config.”, fournissant des instructions de configuration faciles à suivre**

Sélectionnez tout d'abord la langue lorsque vous y êtes invité. Ensuite, suivez simplement les instructions qui s'affichent sur l'écran de votre téléviseur pour configurer les enceintes, le réseau, etc.

- **Interface graphique simple d'emploi**

Cet appareil est doté d'une interface utilisateur graphique pour améliorer sa fonctionnalité.



# Nomenclature et fonctions

## Panneau avant

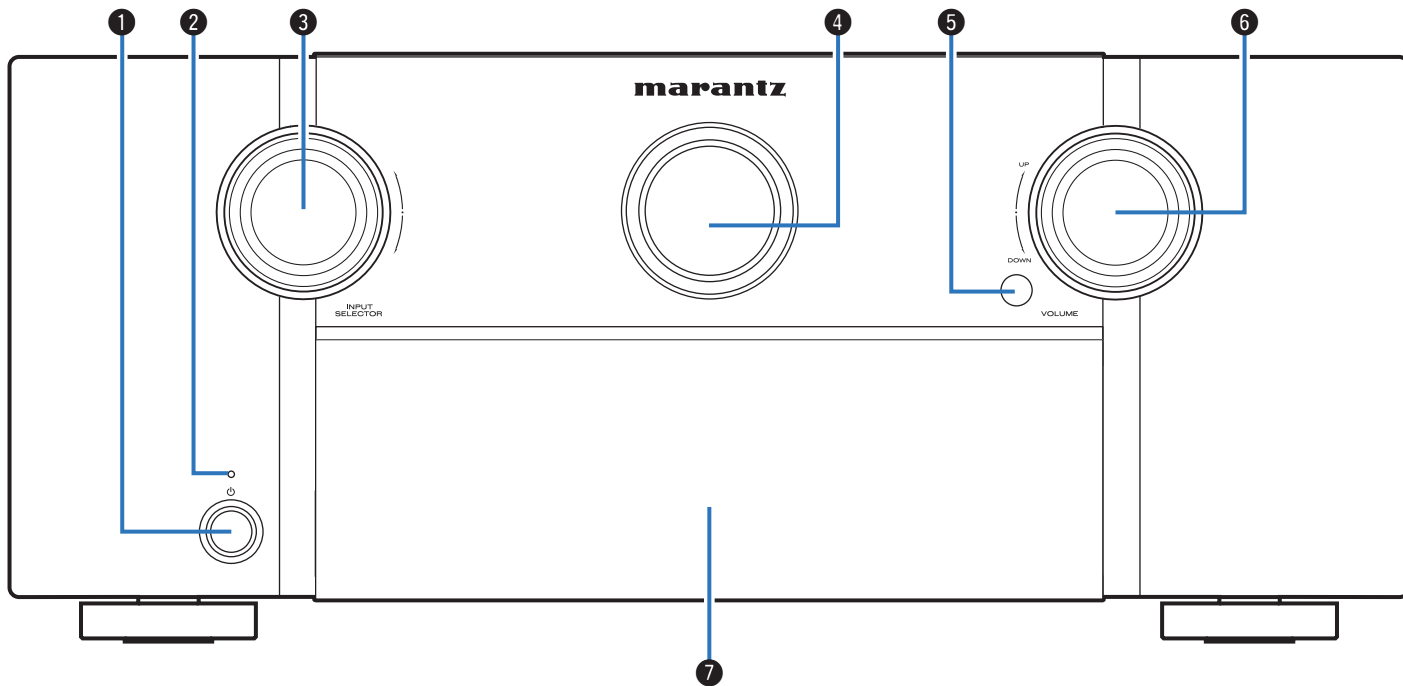

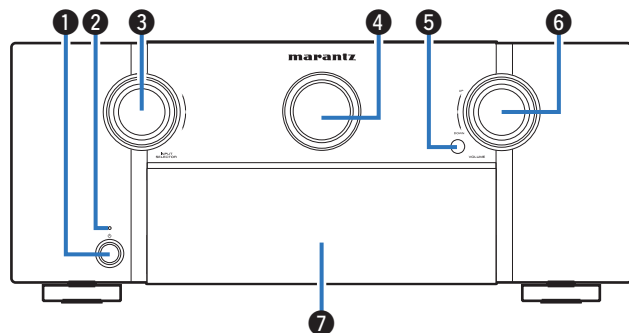

**1 Touche d'alimentation (⏻)**

Permet de mettre l'alimentation de MAIN ZONE (la pièce où se trouve cet appareil) en marche/arrêt (veille). (☞ p. 86)

**2 Témoin d'alimentation**

Il s'allume comme suit en fonction du statut d'alimentation :

- Arrêt : Mise sous tension
- Rouge : Veille normale
- Orange :
  - Lorsque "HDMI Pass Through" est réglé sur "Marche" (☞ p. 208)
  - Lorsque "HDMI Contrôle" est réglé sur "Marche" (☞ p. 209)
  - Lorsque "Contrôle IP" est réglé sur "Toujours actif" (☞ p. 261)

**3 Molette INPUT SELECTOR**

Elles permettent de sélectionner la source d'entrée. (☞ p. 86)

**4 Affichage principal**

Cet écran affiche divers types d'informations. (☞ p. 24)

**5 Capteur de télécommande**

Il reçoit les signaux provenant de la télécommande. (☞ p. 11)

**6 Molette VOLUME**

Elles permettent d'ajuster le niveau du volume. (☞ p. 87)

**7 Porte**

Lorsque vous utilisez les touches et/ou les bornes derrière la porte, appuyez sur le bas de la porte pour l'ouvrir. Faites attention à ne pas coincer vos doigts lorsque vous refermez la porte.

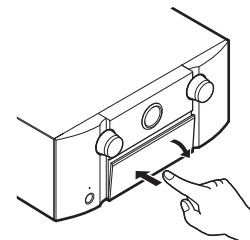



## Lorsque la porte est ouverte

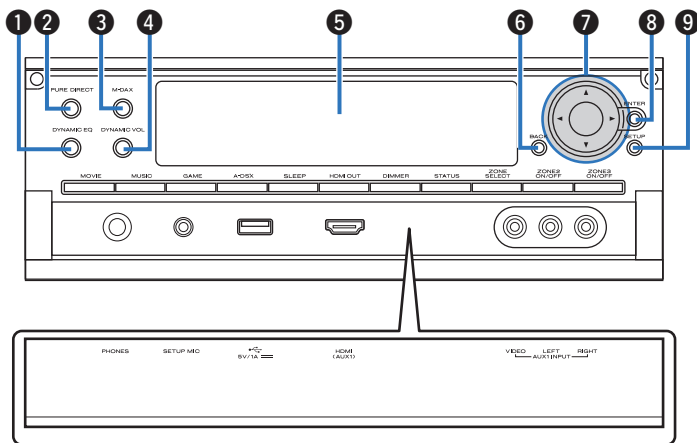

### 1 Touche DYNAMIC EQ

Cette touche permet de changer les réglages Dynamic EQ. (☞ p. 199)

### 2 Touche/témoin PURE DIRECT

Ceci permet de basculer le mode audio entre Direct, Pure Direct et Auto. (☞ p. 151 - 152)  
Ce témoin s'allume lorsque le mode Pure Direct est sélectionné comme mode audio.

### 3 Touche/témoin M-DAX

Cela permet le mode M-DAX. (☞ p. 196)  
Ce témoin s'allume lorsque le mode M-DAX est sélectionné.

### 4 Touche Dynamic Volume (DYNAMIC VOL)

Cette touche permet de changer les réglages Dynamic Volume. (☞ p. 200)

### 5 Affichage secondaire

Cet écran affiche divers types d'informations. (☞ p. 26)

### 6 Touche BACK

Elle permet de revenir à l'écran précédent. (☞ p. 186)

### 7 Touches curseurs (Δ▽◀▶)

Elles permettent de sélectionner des éléments. (☞ p. 186)

### 8 Touche ENTER

Elle permet de déterminer la sélection. (☞ p. 186)

### 9 Touche SETUP

Elle permet d'afficher le menu sur l'écran du téléviseur. (☞ p. 186)



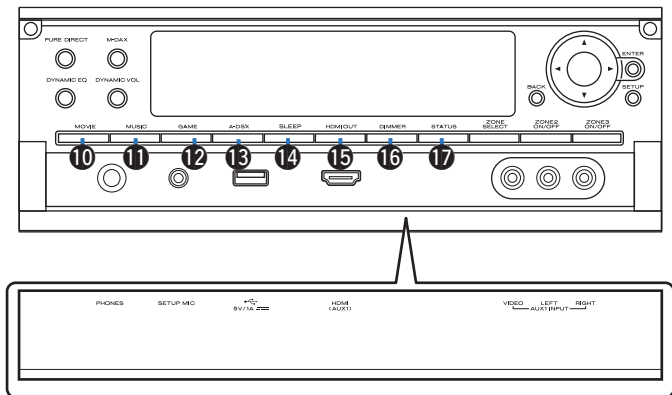

**10 Touche MOVIE**

Elle permet de changer le mode audio sur "Movie". (☞ p. 150)

**11 Touche MUSIC**

Elle permet de changer le mode audio sur "Music". (☞ p. 150)

**12 Touche GAME**

Elle permet de changer le mode audio sur "Game". (☞ p. 150)

**13 Touche Audyssey DSX® (A-DSX)**

Cette touche permet de changer les réglages Audyssey DSX® settings. (☞ p. 201)

**14 Touche SLEEP**

Elle permet de régler la minuterie sommeil. (☞ p. 167)

**15 Touche HDMI OUT**

Cette touche permet de régler la sortie du moniteur HDMI. (☞ p. 207)

**16 Touche DIMMER**

Chaque fois que vous appuyez sur cette touche, la luminosité de l'affichage change. (☞ p. 268)

**17 Touche STATUS**

Chaque fois que vous appuyez sur cette touche, les informations relatives au statut affiché sur l'écran changent. (☞ p. 90)



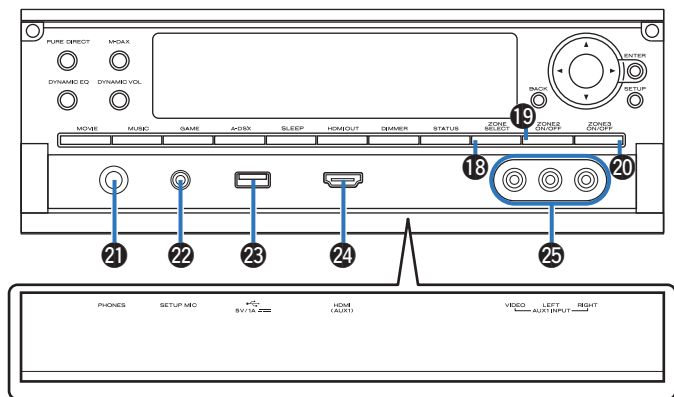

**18 Touche ZONE SELECT**

Ces touches permettent de changer la zone (MAIN ZONE, ZONE2, ZONE3) pilotée par la télécommande. (☞ p. 181, 186)

**19 Touche ZONE2 ON/OFF**

Elle permet de mettre sous/hors tension l'alimentation de ZONE2. (☞ p. 181)

**20 Touche ZONE3 ON/OFF**

Permet de mettre sous/hors tension l'alimentation de ZONE3. (☞ p. 181)

**21 Prise de casque audio (PHONES)**

Ceci sert à connecter un casque audio.

Si un casque est branché sur cette prise, le signal audio n'est plus transmis par les enceintes connectées ni par les bornes PRE OUT.

**REMARQUE**

Afin d'éviter toute perte auditive, ne pas augmenter excessivement le niveau du volume lors de l'utilisation du casque.

**22 Prise SETUP MIC**

Ceci sert à connecter le microphone d'étalonnage de son fourni. (☞ p. 225)

**23 Port USB**

Ceci sert à connecter des dispositifs de stockage USB (tels que des dispositifs mémoire USB) et le câble USB fourni avec l'iPod. (☞ p. 74)

**24 Borne AUX1 HDMI**

Ceci sert à connecter des appareils de sortie compatibles HDMI avec des appareils tels que des caméscopes et des consoles de jeux. (☞ p. 71)

**25 Borne AUX1 INPUT**

Utilisée pour connecter des dispositifs de sortie analogique, tels que des caméscopes et des consoles de jeux. (☞ p. 71)



## Affichage

### ■ Affichage principal

Le nom de la source d'entrée, le mode audio, les valeurs des réglages et d'autres informations sont affichés ici.

#### □ Affichage standard

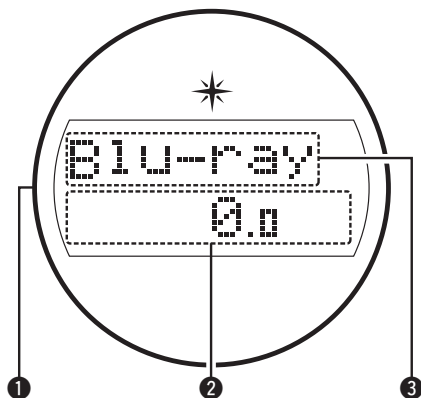

#### ① Éclairage

Lorsque l'alimentation de cet appareil est sous tension, la zone environnante est allumée en bleu. Les réglages peuvent être modifiés pour que la lumière ne s'allume pas. (☞ p. 177)

#### ② Témoin de volume

#### ③ Témoin de la source d'entrée

Indicateur de source d'entrée.

Si le nom de la source d'entrée a été modifiée à l'aide de la fonction "Renommer les sources" (☞ p. 220) dans le menu, le nom de la source d'entrée après modification s'affiche.

#### □ Affichage tuner

Ceux-ci s'allument en fonction des conditions de réception lorsque la source d'entrée est réglée sur "HD Radio".

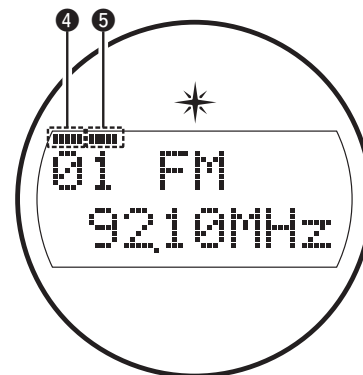

④ S'allume lorsque l'émission est correctement syntonisée.

⑤ En mode FM, ce témoin s'allume lors de la réception d'émissions en stéréo.



## ❑ Témoin de minuterie

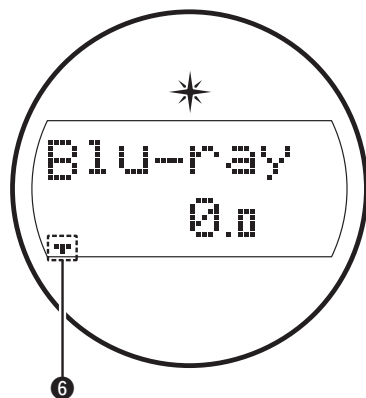

- 6 Ces témoins s'allument lorsque la minuterie sommeil a été sélectionnée. (☞ p. 167)

## ❑ Affichage de mise sous tension de ZONE2/ZONE3

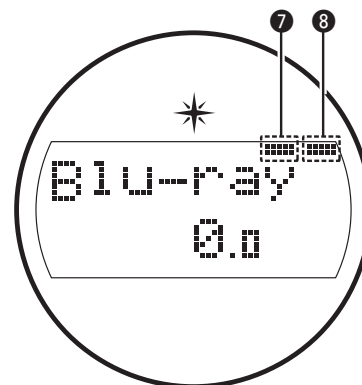

- 7 Ce témoin s'allume lorsque la ZONE2 (pièce séparée) est sous tension. (☞ p. 181)
- 8 Ce témoin s'allume lorsque la ZONE3 (pièce séparée) est sous tension. (☞ p. 181)



## ■ Affichage secondaire

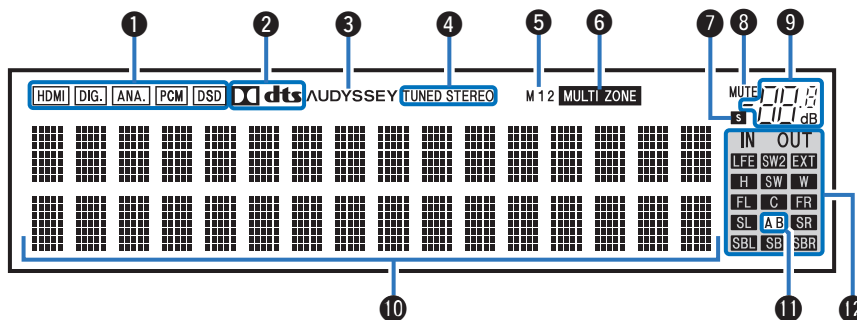

### ❶ Témoins de signal d'entrée

Le témoin respectif s'allumera en fonction du signal d'entrée.  
(☞ p. 221)

### ❷ Témoins du décodeur

Ces témoins s'allument lorsque des signaux Dolby ou DTS sont émis ou lorsque le décodeur Dolby ou DTS est sous tension.

### ❸ Témoin Audyssey®

Ce témoin s'allume lorsque "MultEQ® XT32", "Dynamic EQ", "Dynamic Volume", "Audyssey DSX®" ou "Audyssey LFC™" est réglé.  
(☞ p. 198 - 201)

### ❹ Témoins de mode de réception du tuner

Ceux-ci s'allument en fonction des conditions de réception lorsque la source d'entrée est réglée sur "HD Radio".

**TUNED** : S'allume lorsque l'émission est correctement synntonisée.

**STEREO** : S'allume lors de la réception d'émissions de radio FM.

### ❺ Témoins de sortie moniteur

Ce témoin s'éclaire quand un moniteur HDMI est connecté. Lorsque l'appareil est réglé sur "Auto(Dual)", les témoins s'allument en fonction de l'état de la connexion.

### ❻ Témoin MULTI ZONE

Ce témoin s'allume lorsque la ZONE2 ou ZONE3 (pièce séparée) est sous tension. (☞ p. 181)



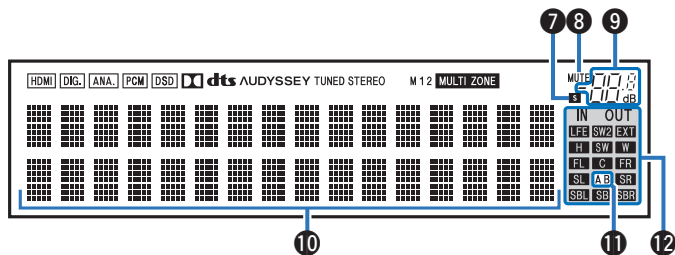

**7 Témoin de minuterie**

Ces témoins s'allument lorsque la minuterie sommeil a été sélectionnée. (☞ p. 168)

**8 Témoin MUTE**

Ce témoin clignote lorsque le son est coupé. (☞ p. 87, 182)

**9 Témoin de volume**

**10 Affichage des informations**

Le nom de la source d'entrée, le mode audio, les valeurs des réglages et d'autres informations sont affichés ici.

**11 Témoin d'enceinte avant**

Ces témoins s'allument en fonction du réglage des enceintes avant A et B.

**12 Témoins de canal de signal d'entrée/sortie**

Le canal du signal entrée/sortie s'affiche en fonction du paramètre défini pour "Témoins des canaux". (☞ p. 268)

- Quand "Témoins des canaux" est sur "Sortie" (Défaut)  
Ils s'allument lorsqu'un signal audio est émis par les haut-parleurs.
- Quand "Témoins des canaux" est sur "Entrées"  
Ces lumières correspondent aux canaux qui comprennent les signaux d'entrée.

Lors de la lecture de sources HD Audio., le témoin **EXT** s'allume lorsqu'un signal d'un canal d'extension (un canal autre qu'avant, centre, surround, surround arrière, avant-haut, larges avant ou LFE) est une entrée.



# Panneau arrière

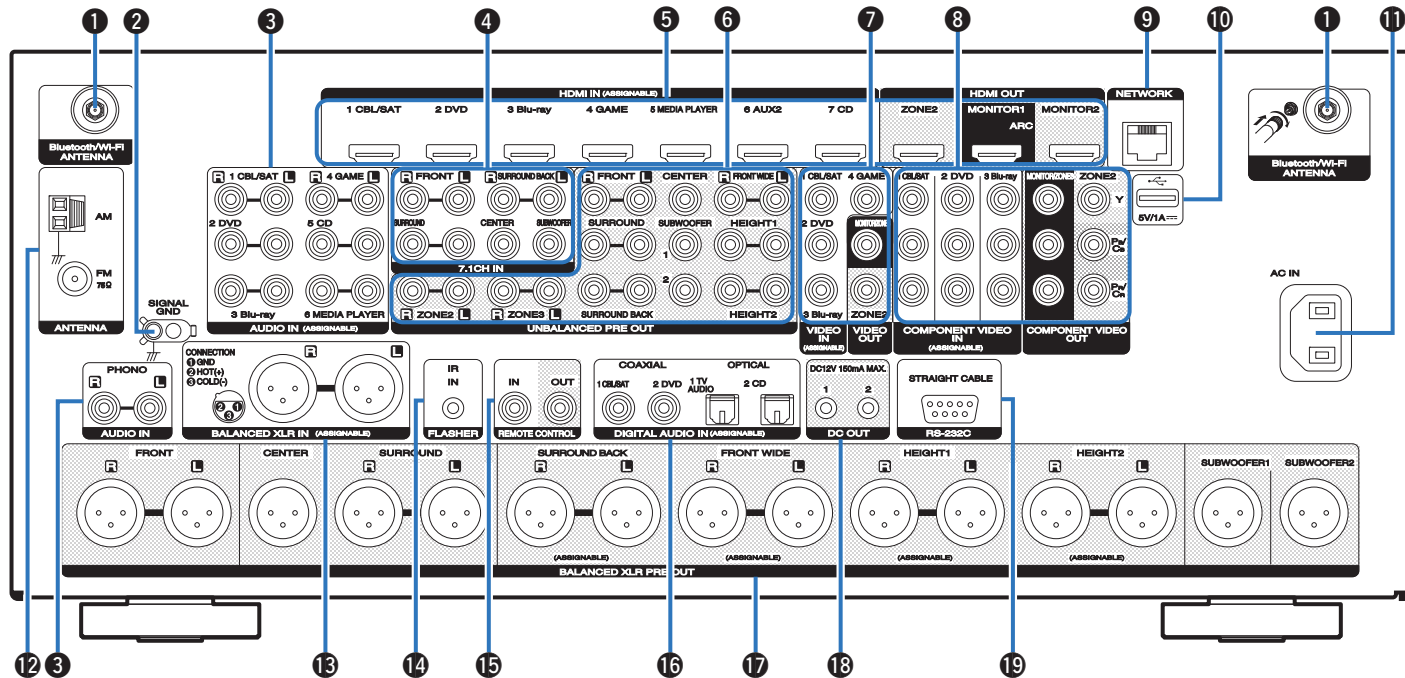



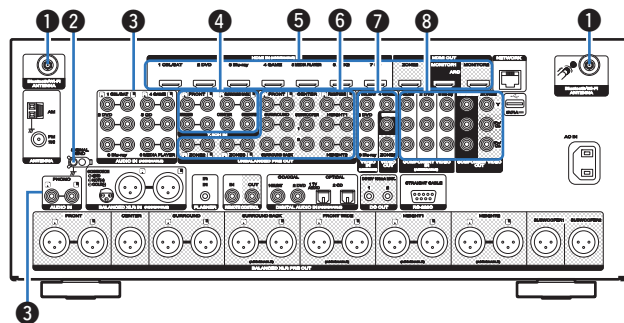

**1 Connecteurs Bluetooth/d'antenne LAN**

Utilisé pour connecter les antennes externes incluses pour une connexion Bluetooth/sans fil lors de la connexion à un réseau local sans fil, ou lors de la connexion à un appareil portable via Bluetooth. (☞ p. 80)

- ① Placez les antennes externes pour une connexion Bluetooth/sans fil de façon uniforme sur la borne à vis de l'arrière.
- ② Tournez dans le sens des aiguilles d'une montre jusqu'à ce que les antennes soient bien connectées.
- ③ Faites tourner l'antenne vers le haut pour une meilleure réception.

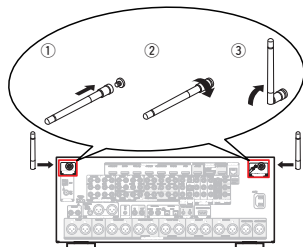

**2 Borne SIGNAL GND**

Sert à connecter un câble de mise à la terre à la platine. (☞ p. 72)

**3 Bornes audio analogiques (AUDIO)**

Utilisées pour connecter des dispositifs équipés de bornes audio analogique. (☞ p. 69)

**4 Bornes d'entrée 7.1 canaux (7.1CH IN)**

Utilisées pour la connexion à un dispositif équipé de bornes de sortie audio multi-canaux. (☞ p. 73)

**5 Bornes HDMI**

Utilisées pour connecter des dispositifs équipés de bornes HDMI. (☞ p. 64)

**6 Connecteurs UNBALANCED RCA PRE OUT**

Permettent de connecter un amplificateur de puissance à l'aide des bornes d'entrées UNBALANCED RCA. (☞ p. 48)

**7 Bornes vidéo (VIDEO)**

Utilisées pour connecter des dispositifs équipés de bornes vidéo. (☞ p. 66)

**8 Bornes vidéo composantes (COMPONENT VIDEO)**

Utilisées pour connecter des dispositifs équipés de bornes vidéo composantes. (☞ p. 66)



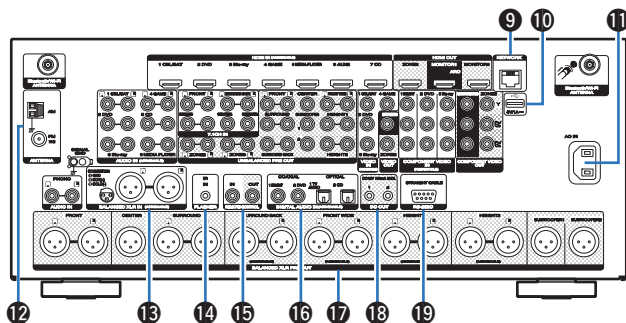

**9 Borne NETWORK**

Sert à connecter un câble LAN lors de la connexion à un réseau LAN câblé. (☞ p. 79)

**10 Port USB**

Ceci sert à connecter des dispositifs de stockage USB (tels que des dispositifs mémoire USB) et le câble USB fourni avec l'iPod. (☞ p. 74)

**11 Prise CA (AC IN)**

Utilisée pour brancher le cordon d'alimentation. (☞ p. 84)

**12 Bornes d'antenne FM/AM (ANTENNA)**

Utilisées pour connecter des antennes FM et antennes à boucle AM. (☞ p. 77)

**13 Bornes BALANCED XLR IN**

Permet de connecter des périphériques dotés de bornes de sortie BALANCED XLR. (☞ p. 68)

**14 Prise FLASHER IN**

Sert lors de l'utilisation d'un BOÎTIER de commande ou d'autres dispositifs de commande similaires pour contrôler cet appareil.

**15 Prises REMOTE CONTROL**

Utilisées pour connecter des récepteurs/transmetteurs infrarouges capables de commander cet appareil et les appareils externes depuis une autre pièce. (☞ p. 81)

**16 Bornes audio numériques (DIGITAL AUDIO)**

Utilisées pour connecter des dispositifs équipés de bornes audio numérique. (☞ p. 47)

**17 Bornes XLR OUT équilibré**

Permet de connecter un amplificateur de puissance à l'aide des bornes d'entrées BALANCED XLR. (☞ p. 46)

**18 Prise DC OUT**

Utilisées pour connecter des dispositifs équipés de la fonction trigger. (☞ p. 83)

**19 Borne RS-232C**

Permet de connecter des dispositifs de commande domotique équipés de bornes RS-232C. Consultez le manuel de l'Utilisateur du contrôleur domestique externe pour plus d'informations sur le contrôle en série de cet appareil.

Veillez exécuter la procédure ci-dessous auparavant.

- ① Mettez en marche cet appareil.
- ② Eteignez cet appareil à partir du contrôleur externe.
- ③ Vérifiez que l'appareil est en mode veille.

**REMARQUE**

Ne touchez pas les broches internes des connecteurs sur le panneau arrière. Une éventuelle décharge électrique pourrait endommager de façon permanente votre appareil.



# Télécommande

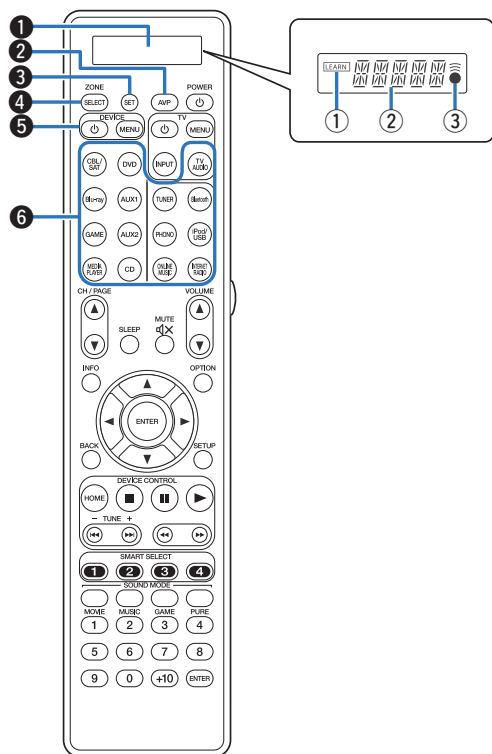

## 1 Affichage

### 1 Témoin LEARN

Ce témoin s'allume lors du réglage de la fonction d'apprentissage pour la télécommande. (☞ p. 282)

### 2 Affichage des informations

- "AVP" s'affiche lors de l'utilisation de cet appareil.
- Le nom de la source d'entrée s'affiche lors de l'utilisation d'un appareil externe.
- "TV" s'affiche lors de l'utilisation d'un téléviseur.

### 3 Témoin

Ce témoin s'allume lorsque des signaux sont envoyés de la télécommande.

## 2 Touche de fonctionnement AVP

Lorsque des codes de pré-réglage sont enregistrés sur la télécommande, appuyez sur cette touche, puis utilisez le menu sur l'appareil.

## 3 Touche SET

Cette touche est utilisée pour divers réglages sur la télécommande. (☞ p. 274, 282, 285, 286)

## 4 Touche ZONE SELECT

Ces touches permettent de changer la zone (MAIN ZONE, ZONE2, ZONE3) pilotée par la télécommande. (☞ p. 181, 186)

## 5 Touches de commande du dispositif (DEVICE / DEVICE MENU)

Ces touches permettent de mettre sous/hors tension l'alimentation de dispositifs externes et d'appeler des menus. Vous devez enregistrer des codes pré-réglés pour pouvoir utiliser ces touches. (☞ p. 275)

## 6 Touches sélection de source d'entrée

Elles permettent de sélectionner la source d'entrée. (☞ p. 86, 181)



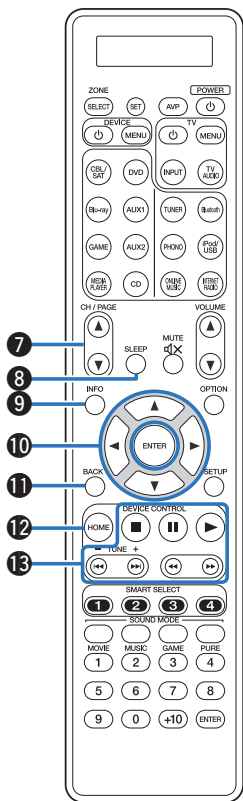

**7 Touche SLEEP**

Elle permet de régler la minuterie sommeil. (☞ p. 167)

**8 Touches de recherche de canal/page (CH/PAGE ▲▼)**

Ceux-ci sélectionnent les stations de radio enregistrées aux pré-réglages ou aux pages du commutateur. (☞ p. 90, 107)

**9 Touche Information (INFO)**

Elle permet d'afficher les informations de statut sur l'écran du téléviseur. (☞ p. 269)

**10 Touches curseurs (▲▼◀▶)**

Elles permettent de sélectionner des éléments. (☞ p. 186)

**11 Touche BACK**

Elle permet de revenir à l'écran précédent. (☞ p. 186)

**12 Touche HOME**

Elle vous renvoie à l'écran d'accueil (écran supérieur) lorsque la source d'entrée est Online Music ou iPod/USB. (☞ p. 90)

**13 Touches du système**

Elles permettent d'effectuer des opérations associées à la lecture. (☞ p. 90)

- Touche de saut (⏮, ⏭)
- Touche Lecteur (▶)
- Touche de recherche (◀◀, ▶▶)
- Touche Pause (⏸)
- Touche Arrêt (■)

**Touches d'accord montant/descendant (TUNE +, -)**

Ceux-ci sélectionnent soit les émissions FM soit les émissions AM. (☞ p. 103)



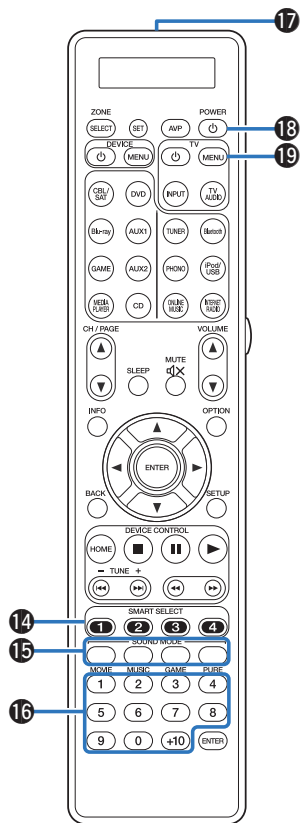

**14 Touches SMART SELECT (1 – 4)**

Ceux-ci appellent le paramétrage enregistré pour chaque touche, comme la source d'entrée, le niveau du volume et le paramétrage du mode son. (☞ p. 169)

**15 Touches SOUND MODE**

Elles permettent de sélectionner le mode audio. (☞ p. 149)

- Touche MOVIE
- Touche MUSIC
- Touche GAME
- Touche PURE

**16 Touches numériques**

Ces touches permettent de saisir des chiffres dans l'appareil. (☞ p. 103)

**17 Émetteur infrarouge de télécommande**

Il transmet les signaux provenant de la télécommande. (☞ p. 11)

**18 Touche POWER (⏻)**

Elle permet de mettre sous/hors tension l'alimentation. (☞ p. 86, 181)

**19 Touches de commande du téléviseur (TV ⏻ / TV MENU / TV INPUT)**

Elles permettent de mettre sous/hors tension l'alimentation du téléviseur, de changer l'entrée du téléviseur et d'appeler des menus. Vous devez enregistrer des codes pré-réglés pour pouvoir utiliser ces touches. (☞ p. 278)



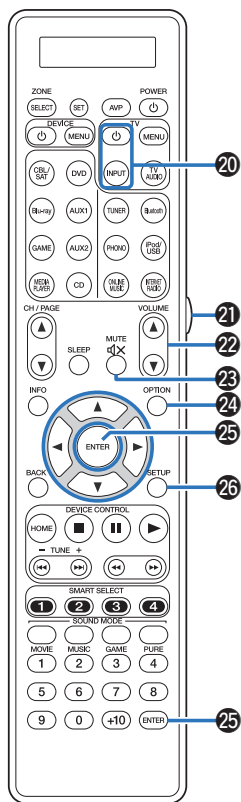

**20 Touches de fonctionnement du téléviseur (TV  $\odot$  / TV INPUT)**

Elles permettent de mettre sous/hors tension l'alimentation du téléviseur, de changer l'entrée du téléviseur et d'appeler des menus. Vous devez enregistrer des codes pré-réglés pour pouvoir utiliser ces touches. (☞ p. 278)

**21 Touche lumineuse**

Cette touche allume le rétro-éclairage pendant environ 2 secondes. (☞ p. 285)

**22 Touches VOLUME ( $\blacktriangle$ / $\blacktriangledown$ )**

Elles permettent d'ajuster le niveau du volume. (☞ p. 87, 182)

**23 Touche MUTE ( $\text{X}$ )**

Cette touche met en sourdine la sortie audio. (☞ p. 87, 182)

**24 Touche OPTION**

Elle permet d'afficher le menu d'options sur l'écran du téléviseur. (☞ p. 138)

**25 Touche ENTER**

Elle permet de déterminer la sélection. (☞ p. 186)

**26 Touche SETUP**

Elle permet d'afficher le menu sur l'écran du téléviseur. (☞ p. 186)



## ■ Contenu









Connexion d'un amplificateur de puissance	36
Connexion d'un téléviseur	63
Connexion d'un dispositif de lecture	67
Connexion d'un iPod ou d'un dispositif mémoire USB sur le port USB	74
Connexion d'un récepteur HD Radio	77
Connexion à un réseau domestique (LAN)	79
Connexion d'un dispositif de commande externe	81
Connexion du cordon d'alimentation	84

### REMARQUE

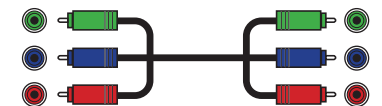
- Ne pas brancher le cordon d'alimentation avant d'avoir terminé toutes les connexions. Toutefois, lorsque "Assistant de config." est en cours d'exécution, suivez les instructions de l'écran "Assistant de config." (page 9 du "Guide de démarrage rapide" séparé) pour réaliser des connexions. (Lorsque "Assistant de config." est ouvert, les bornes d'entrée/sortie ne sont pas alimentées.)
- Ne pas mêler les cordons d'alimentation avec les câbles de connexion. Vous risquez de générer un bourdonnement ou du bruit.

## ■ Câbles utilisés pour les connexions

Fournit les câbles nécessaires en fonction des dispositifs que vous souhaitez connecter.

Câble d'enceinte	
Câble subwoofer	
Câble HDMI	
Câble vidéo composante	
Câble vidéo	
Câble numérique coaxial	
Câble optique	
Câble audio	
Câble XLR	
Câble LAN	



# Connexion d'un amplificateur de puissance

Cette section décrit comment installer les enceintes et les connecter à cet appareil.

## Installation des enceintes

Déterminez le système d'enceintes selon le nombre d'enceintes utilisées et installez chaque enceinte et subwoofer dans la pièce. L'installation des enceintes est expliquée à l'aide de cet exemple d'une installation typique.

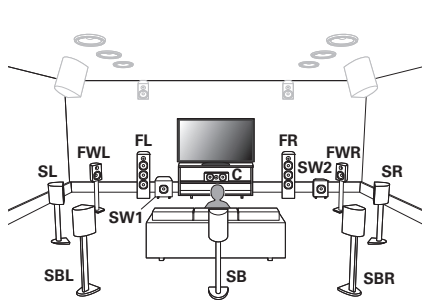

<b>FL/FR</b> (Enceinte avant gauche/droite) :	Placez les enceintes droite et gauche FRONT à une distance égale de la position d'écoute principale. Il doit y avoir la même distance entre chaque enceinte et votre téléviseur.
<b>C</b> (Enceinte centrale) :	Placez l'enceinte CENTER à l'avant et au centre de la TV, entre les enceintes avant gauche et droite.
<b>SL/SR</b> (Enceinte surround gauche/droite) :	Placez les enceintes droite et gauche SURROUND à une distance égale des côtés gauche et droite de la position d'écoute principale. Si vous ne disposez pas d'enceintes Surround arrière, déplacez légèrement les enceintes surround derrière votre position d'écoute.
<b>SBL/SBR</b> (Enceintes surround arrière gauche/droite):	Placez les enceintes droite et gauche SURROUND BACK à une distance égale de la position d'écoute principale et directement derrière la position d'écoute principale. Lorsque vous utilisez une seule enceinte surround arrière (SB), placez-la directement derrière la position d'écoute.
<b>FWL/FWR</b> (Enceintes larges avant gauche/droite) :	Placez les enceintes droite et gauche FRONT WIDE éloignées des enceintes droite et gauche pour qu'il y ait une distance égale entre toutes les enceintes avant.
<b>SW 1/2</b> (Subwoofer) :	Placez le SUBWOOFER à votre endroit préféré près des enceintes avant. Si vous avez deux caissons de basses, les placer de manière asymétrique à l'avant de votre pièce.





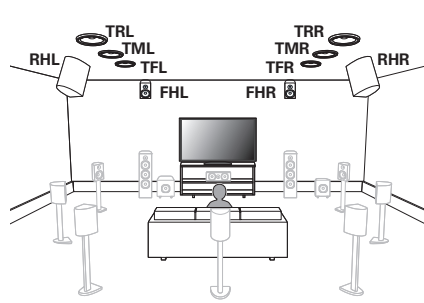

**FHL/FHR** (Enceinte hauteur avant gauche/droite) :

Placez les enceintes hauteur avant gauche et droite directement au-dessus des enceintes avant. Installez-les aussi près que possible du plafond et réglez-les en position d'écoute principale.

**TFL/TFR** (Enceinte supérieur avant gauche/droite) :

Montez les enceintes supérieures avant gauche et droite sur le plafond légèrement devant votre position d'écoute principale et alignez-les avec les enceintes avant gauche et droite.

**TML/TMR** (Enceinte supérieure centre gauche/droite) :

Montez les enceintes supérieure centre gauche et droite directement au-dessus de la position principale d'écoute et alignez-les avec les enceintes avant gauche et droite.

**TRL/TRL** (Enceinte supérieur arrière gauche/droite) :

Montez les enceintes supérieures arrière gauche et droite sur le plafond légèrement en arrière de votre position d'écoute principale et alignez-les avec les enceintes avant gauche et droite.

**RHL/RHR** (Enceinte hauteur arrière gauche/droite) :

Placez les enceintes de hauteur arrière gauche et droite directement derrière la position d'écoute principale. Installer l'ensemble aussi près que possible du plafond et aligner avec les enceintes avant gauche et droite.



Mise à niveau (Auro-3D)

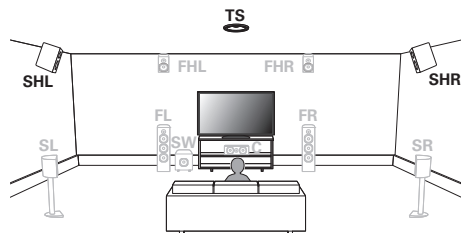

**SHL/SHR** (surround haut gauche/droite) :

Placez les enceintes SURROUND HAUT gauche et droite directement au-dessus des enceintes surround.

**SS** (Supérieure surround) :

Placez l'enceinte SUPÉRIEURE SURROUND directement au-dessus de la position d'écoute principale et dans l'alignement de l'enceinte du canal central.



Pour bénéficier d'une expérience Auro-3D optimale, il est recommandé d'utiliser des enceintes surround hautes ; toutefois, vous pouvez remplacer les enceintes surround hautes par des enceintes arrière hautes.



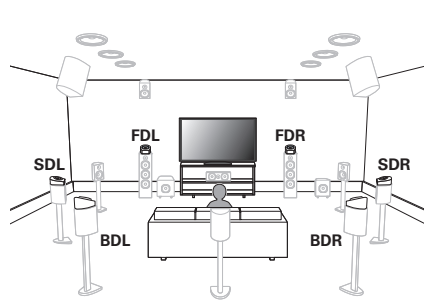

### À propos des enceintes Dolby Atmos Enabled

Les enceintes Dolby Atmos Enabled répercutent le son sur le plafond pour permettre au son de sortir au-dessus de votre tête en utilisant un haut-parleur dirigé vers le haut qui est placé sur le sol.

Vous pouvez profiter du son Dolby Atmos 3D même dans un environnement où les enceintes ne peuvent pas être installées au plafond.

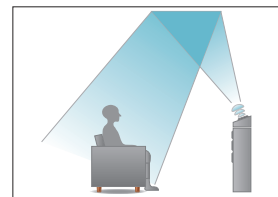

<p><b>FDL/FDR</b> (Enceinte Dolby avant gauche/droite) :</p>	<p>Placez l'enceinte Dolby Atmos Enabled avant sur la borne de l'enceinte avant. Pour une enceinte Dolby Atmos Enabled intégré avec une enceinte avant, placez l'enceinte Dolby Atmos Enabled au lieu de l'enceinte frontale.</p>
<p><b>SDL/SDR</b> (Enceinte Dolby Surround gauche/droite) :</p>	<p>Placez l'enceinte Dolby Atmos Enabled surround sur l'enceinte d'ambiance. Pour une enceinte Dolby Atmos Enabled intégré avec une enceinte d'ambiance, placez l'enceinte Dolby Atmos Enabled à la place de l'enceinte d'ambiance.</p>
<p><b>BDL/BDR</b> (Enceinte Dolby arrière gauche/droite) :</p>	<p>Placez l'enceinte Dolby Atmos Enabled arrière sur l'enceinte arrière d'ambiance. Pour une enceinte Dolby Atmos Enabled intégrée avec une enceinte d'ambiance arrière, placez l'enceinte Dolby Atmos Enabled au lieu de l'enceinte d'ambiance arrière.</p>





- Cet appareil est compatible avec les normes Audyssey DSX<sup>®</sup>, Dolby Atmos, DTS Neo:X et DTS:X qui offrent une sensation surround bien plus large et plus profonde. (☞ p. 330, 331, 335)  
Lorsque vous utilisez Audyssey DSX<sup>®</sup>, installez des enceintes avant larges ou hautes.
- Dolby Atmos n'est pas pris en charge dans une configuration d'enceintes 5.1 canaux ou inférieure.

**Mettre à jour (DTS:X)**

- DTS:X peut être sélectionné indépendamment de la configuration des enceintes.
- DTS Neo:X n'est plus pris en charge une fois que vous avez effectué la mise à jour vers DTS:X.
- L'illustration ci-dessous indique à quelle hauteur maximale chaque enceinte doit être installée. Vous n'êtes pas obligé de les installer exactement à cette hauteur.

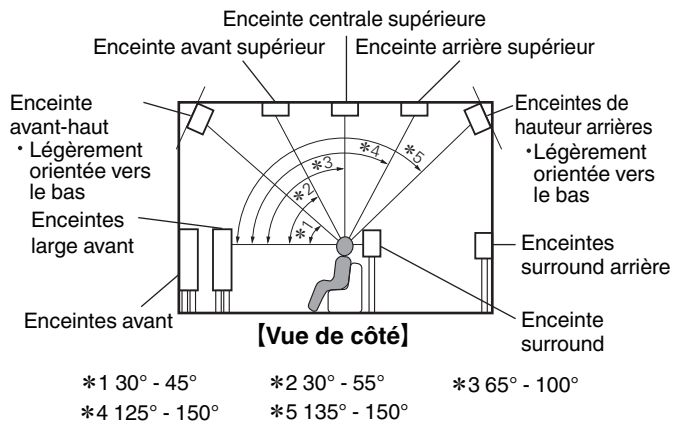

**Plan des enceintes hautes**

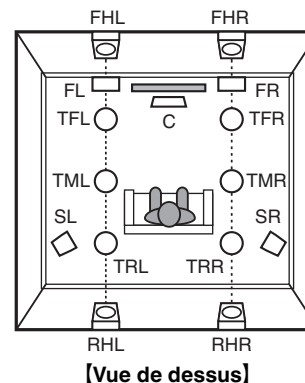

Mise à niveau (Auro-3D)

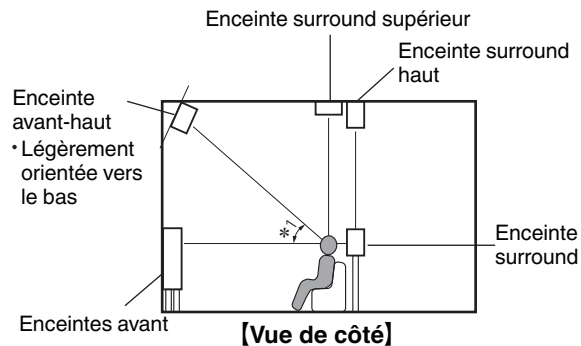

\*  $130^\circ - 45^\circ$



Pour bénéficier d'une expérience Auro-3D optimale, il est recommandé d'utiliser des enceintes surround hautes ; toutefois, vous pouvez remplacer les enceintes surround hautes par des enceintes arrière hautes.

Plan des enceintes hautes

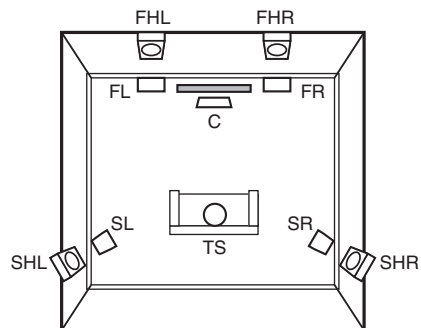

■ En cas d'installation d'enceintes 7.1 canaux à l'aide d'enceintes surround arrière

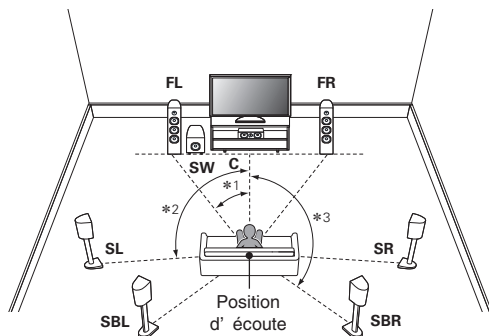

\*1: 22° - 30° \*2: 90° - 110° \*3: 135° - 150°



Lorsque vous utilisez une seule enceinte surround arrière, placez-la directement derrière la position d'écoute.

■ En cas d'installation d'enceintes 9.1 canaux à l'aide d'enceintes larges avant

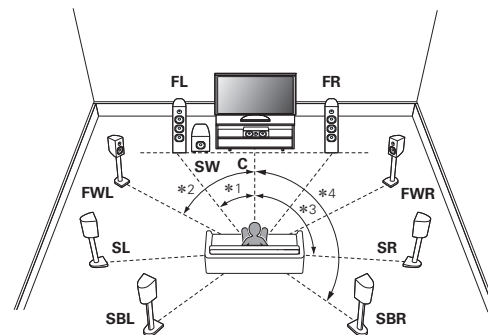

\*1: 22° - 30° \*2: 55° - 60° \*3: 90° - 110° \*4: 135° - 150°



■ Lorsque des enceintes 5.1 canaux sont installées

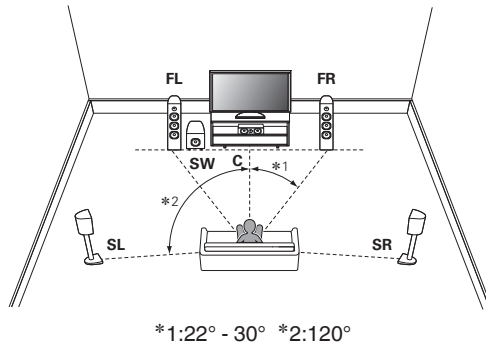

## ■ Plan comprenant les enceintes hautes et les enceintes supérieures

### □ Exemple de plan des enceintes

Combinaison de plan 5.1 canaux et d'enceintes avant hautes/arrière hautes.

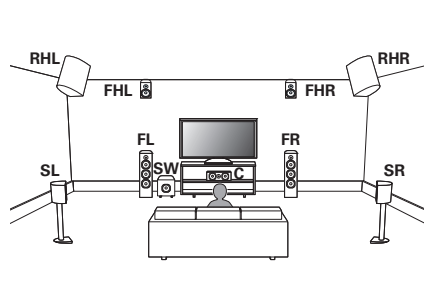

### □ Exemple de plan d'enceintes supérieures

Combinaison de plan 5.1 canaux et d'enceintes avant hautes/supérieures arrière.

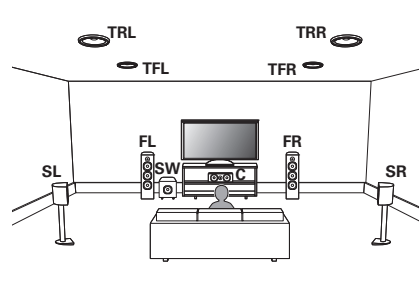



### ❑ Exemple de plan d'enceintes Dolby Atmos Enabled

Combinaison de plan 5.1 canaux et d'enceintes Dolby avant/ Dolby surround.

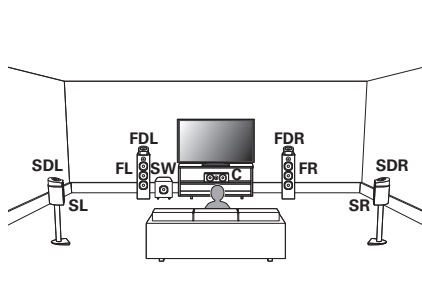

### Mise à niveau (Auro-3D)

### ❑ Exemple de configuration Auro-3D

Combinaison d'enceintes 5.1 canaux et Avant haut/Hauteur surround/ Surround plafond.

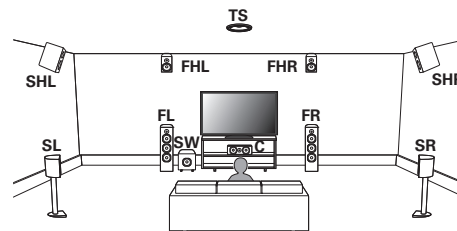

Pour bénéficier d'une expérience Auro-3D optimale, il est recommandé d'utiliser des enceintes surround hautes ; toutefois, vous pouvez remplacer les enceintes surround hautes par les enceintes arrière hautes d'une configuration d'enceintes Dolby Atmos.



## Connexion d'un amplificateur de puissance

- Connectez un amplificateur de puissance (vendu séparément) au connecteur PRE OUT de cet appareil.
- Cet appareil a un connecteur UNBALANCED RCA PRE OUT et un connecteur BALANCED XLR PRE OUT. Pour votre amplificateur de puissance, connectez au bon connecteur. Si votre amplificateur de puissance possède deux connecteurs, connectez-le à un des deux connecteurs.
- Connectez les enceintes à l'amplificateur de puissance.
- Pour plus de détails sur la connexion des enceintes, voir le Guide de l'utilisateur de l'amplificateur de puissance.
- Cette section explique comment faire une connexion de canal 11.1 en utilisant une enceinte d'ambiance.

Pour savoir comment connecter les autres enceintes, reportez-vous à page [50](#).

[Disposition du connecteur PIN AV8802 BALANCED XLR PRE OUT]



- ① GND (Masse)
- ② HOT (+)
- ③ COLD (-)

La disposition PIN de cet appareil utilise la méthode européenne.

Dans la méthode USA, ② est COLD, et ③ est HOT.

Lors de la connexion d'un dispositif qui utilise la disposition PIN de type USA, remplacez les fiches ② et ③ sur un côté du câble symétrique.

### REMARQUE

- Ne court-circuitez pas les HOT et GND ou COLD et GND pour utilisation.
  - Déconnectez la fiche d'alimentation de l'appareil de la prise murale avant de connecter les enceintes.
- De plus, mettez l'amplificateur de puissance et le caisson de basse hors tension.



■ Exemple de connexions pour l'amplificateur de puissance Marantz MM8077

□ Connexion du connecteur UNBALANCED RCA PRE OUT

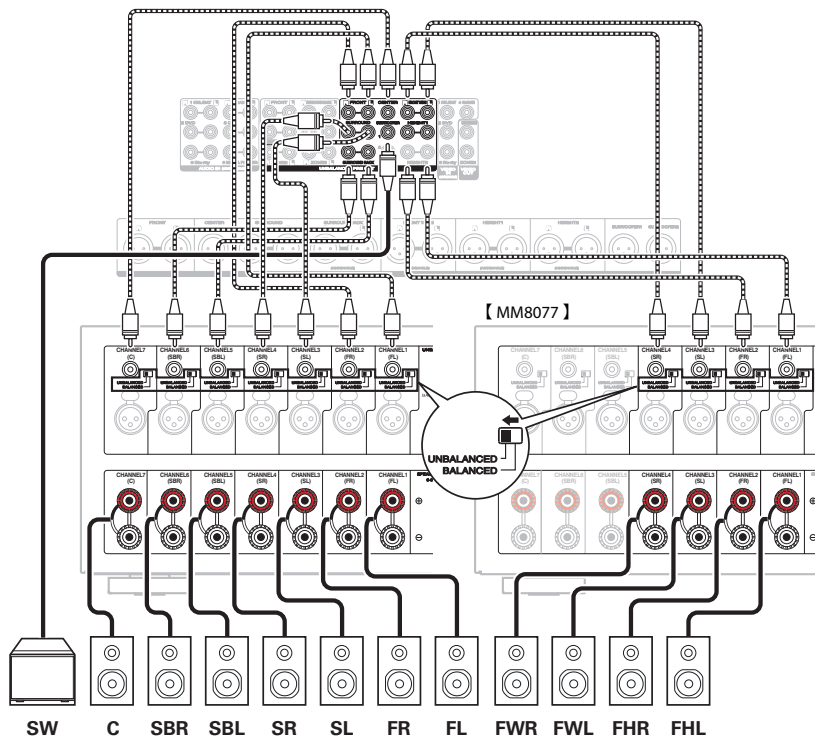

❑ Connexion du connecteur **BALANCED XLR PRE OUT**

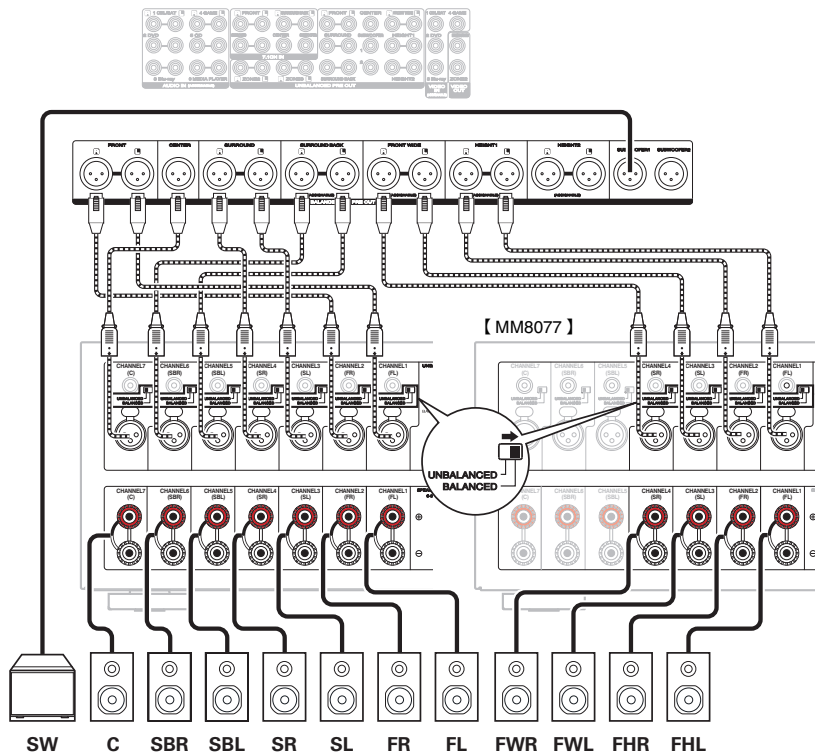

■ **À propos des étiquettes du câble (fournis)  
pour l'identification du canal**

Canal	Couleur
FRONT L	Blanc
FRONT R	Rouge
CENTER	Vert
SURROUND L	Bleu clair
SURROUND R	Bleu
SURROUND BACK L	Beige
SURROUND BACK R	Marron
FRONT WIDE L	Jaune clair
FRONT WIDE R	Jaune
FRONT HEIGHT L	Jaune clair
FRONT HEIGHT R	Jaune
TOP FRONT L	Jaune clair
TOP FRONT R	Jaune
TOP MIDDLE L	Jaune clair
TOP MIDDLE R	Jaune
TOP REAR L	Jaune clair
TOP REAR R	Jaune
REAR HEIGHT L	Jaune clair
REAR HEIGHT R	Jaune
FRONT DOLBY L	Jaune clair
FRONT DOLBY R	Jaune
SURROUND DOLBY L	Jaune clair
SURROUND DOLBY R	Jaune
BACK DOLBY L	Jaune clair
BACK DOLBY R	Jaune
SUBWOOFER	Noir

Reportez-vous au tableau et attachez l'étiquette à chaque câble d'enceinte.

Ainsi, il est plus facile de connecter les enceintes à l'amplificateur de puissance.

**[ Comment fixer les étiquettes de câble ]**

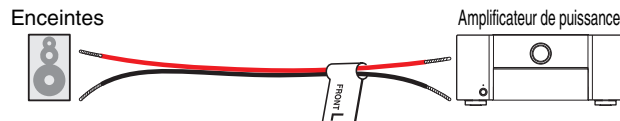

## Configuration de l'enceinte et paramétrages de l' "Affectation des Amplis"

Cette configuration de système permet de lire les canaux 11. Vous pouvez créer des systèmes de haut-parleurs comme par exemple une connexion bi-amplifiée en changeant les réglages "Affectation des Amplis".

Effectuez le paramétrage "Affectation des Amplis" en fonction du nombre de pièces et de la configuration des enceintes qui seront installées.

(☞ p. 233)

Lire une enceinte dans MAIN ZONE	"Affectation des Amplis" réglages	Page de connexion
Lecture sur 5.1 canaux	11.1p (Défaut)	<a href="#">53</a>
Lecture 7.1 canaux (surround arrière)	11.1p (Défaut)	<a href="#">54</a>
Lecture sur 9.1 canaux	11.1p (Défaut)	<a href="#">55</a>
Lecture sur 11.1 canaux	11.1p (Défaut)	<a href="#">57</a>
Lecture en canal 9.1 (connexion bi-amplifiée des enceintes avant)	Canal 9.1 (Bi-Amp)	<a href="#">58</a>
Lecture en canal 9.1 + enceintes avant de la deuxième unité	Canal 9.1 + B avant	<a href="#">59</a>
La lecture Dolby Atmos	Dolby Atmos	<a href="#">60</a>



**Mettre à jour (DTS:X)**

Vous pouvez en profiter indépendamment de la configuration des enceintes.

**Mise à niveau (Auro-3D)**

Lire une enceinte dans chaque zone			"Affectation des Amplis" réglages	Page de connexion
MAIN ZONE	ZONE2	ZONE3		
Auro-3D	Non utilisé	Non utilisé	Auro-3D	<u>62</u>

Le mode son qui peut être sélectionné varie en fonction de la configuration de l'enceinte. Veuillez vous reporter à "Relation entre les modes sonores et la sortie du canal" (👉 p. 318) pour les modes sonores qui sont pris en charge.

Les pages suivantes disposent d'exemples basiques de connexion.





En plus des connexions décrites dans (☞ p.53 - 61), cet appareil permet diverses connexions d'enceintes avec le "Affectation des Amplis" réglage. Reportez-vous également à l'écran de menu dans "Vue config. Bornes" sur l'écran de réglage "Affectation des Amplis", qui indique comment effectuer des connexions dans votre environnement.

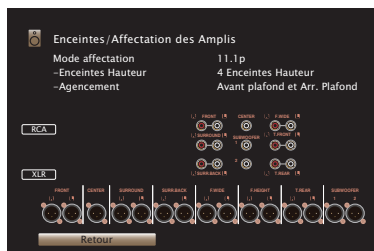



## ■ Configuration standard et connexion

Jusqu'à 11.2 canaux peuvent être connectés en utilisant soit les connecteurs UNBALANCED RCA, soit les connecteurs BALANCED XLR.

Lors de l'utilisation des connecteurs UNBALANCED RCA pour la connexion, réglez le commutateur de changement d'entrée sur "UNBALANCED" sur MM8077.

Lors de l'utilisation des connecteurs BALANCED XLR pour la connexion, réglez commutateur de changement d'entrée sur "BALANCED" sur MM8077.

Cet exemple explique comment établir une connexion en utilisant les connecteurs UNBALANCED RCA.

### □ Lecture sur 5.1 canaux

Ceci est utilisé comme un système surround de canal 5.1 de base.

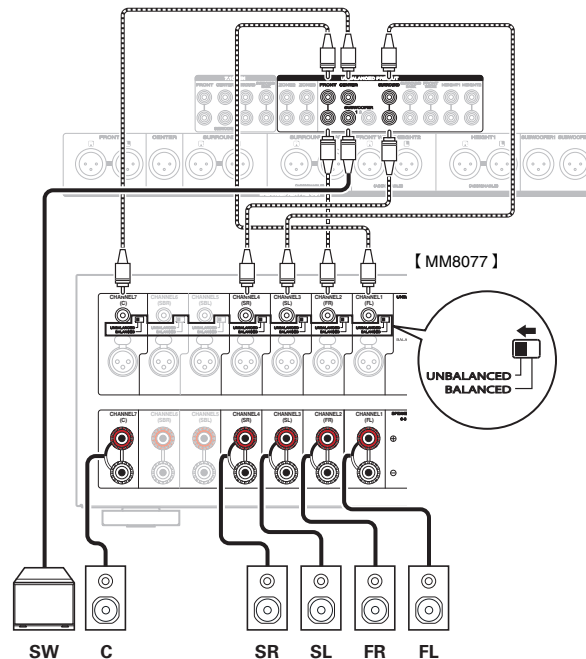
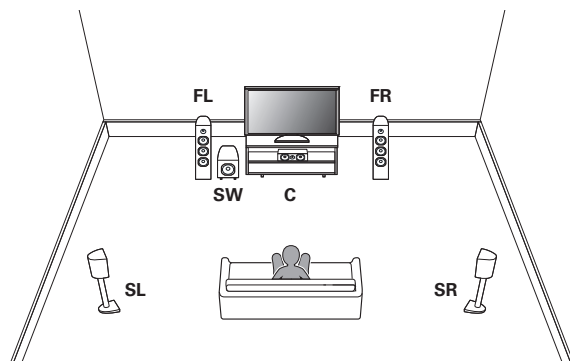

## ❑ Lecture 7.1 canaux (surround arrière)

Ce système surround de canal 7.1 est identique à un système de canal 5.1 basique mais avec des enceintes surround arrière.

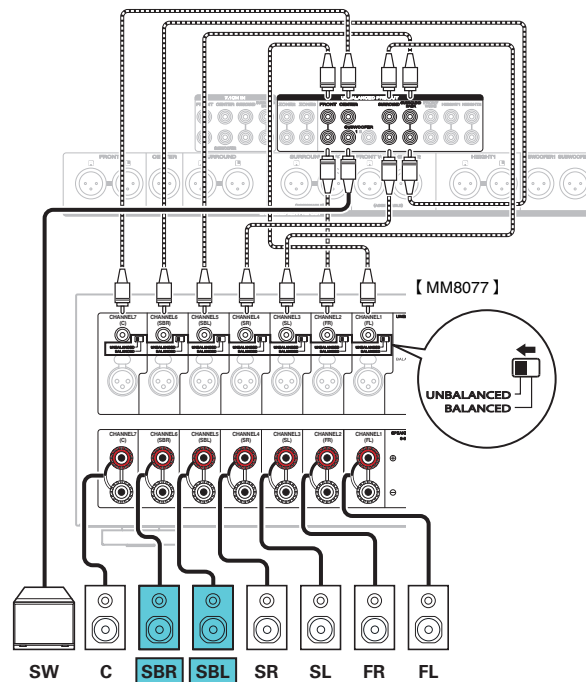
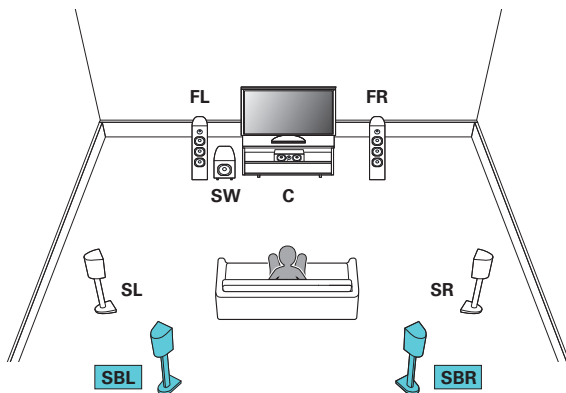

Lorsque vous utilisez une seule enceinte surround arrière, connectez-la à la borne SURROUND BACK L.



## □ Lecture en canaux 9.1 (avant supérieur)

Ce système, qui est basé sur un système 5.1 canaux, lit jusqu'à 9.1-canaux en même temps.

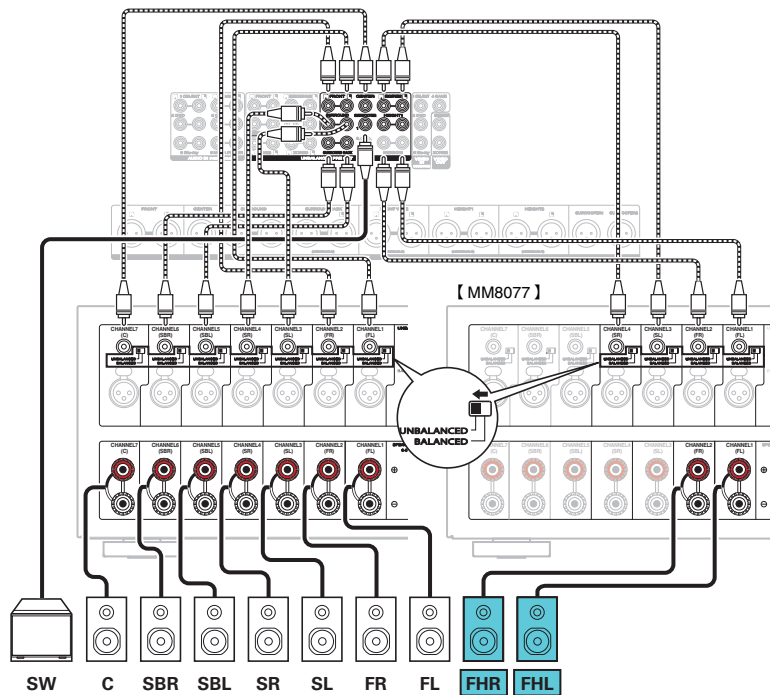
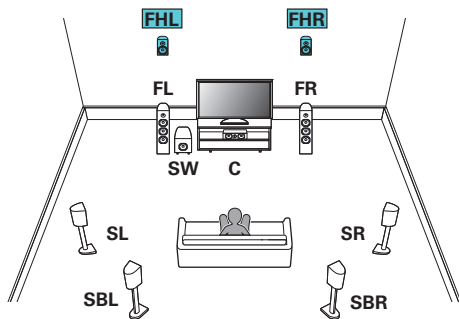

❑ Lecture en canal 9.1 (avant large)

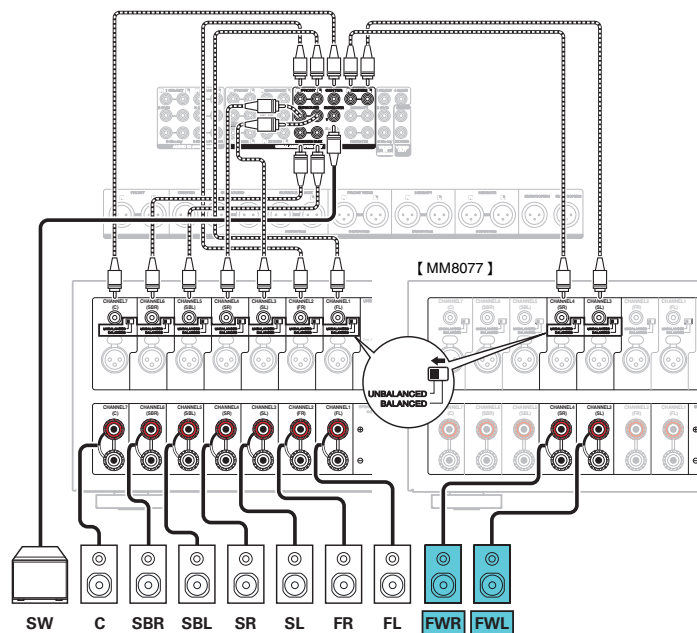
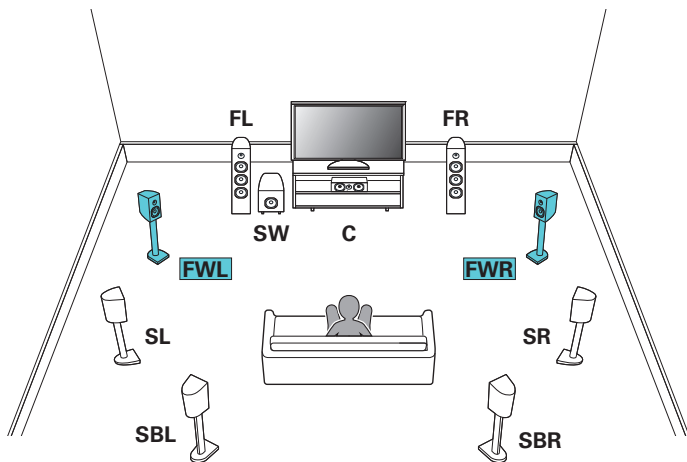

## ■ Connexions avancées

### □ Lecture sur 11.1 canaux

Ce système, qui est basé sur un système 5.1 canaux, lit jusqu'à 11.1-canaux en même temps.

Vous pouvez connecter des haut-parleurs jusqu'à 13 canaux pour la MAIN ZONE. Lorsque vous connectez les enceintes pour 12 canaux ou plus, la sortie des enceintes change automatiquement en fonction du signal d'entrée et du mode audio.

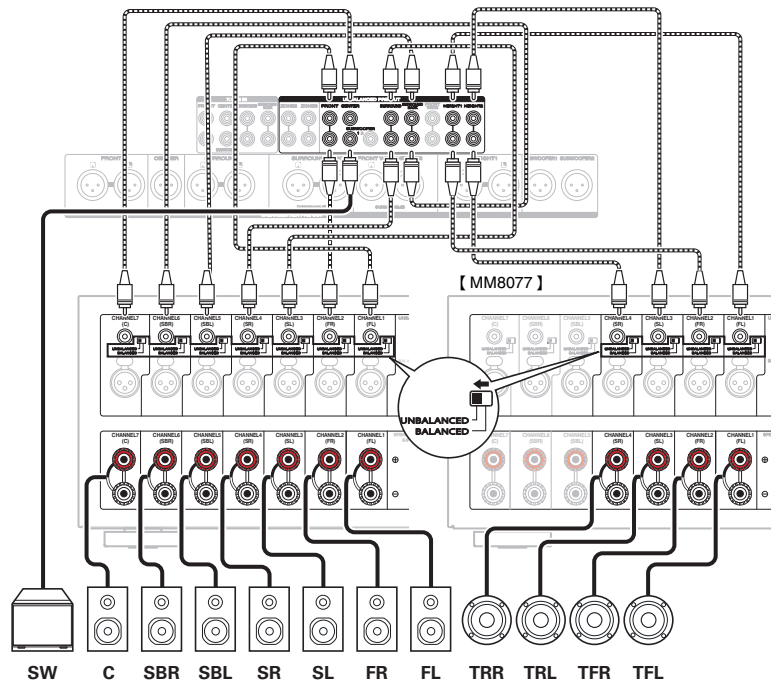
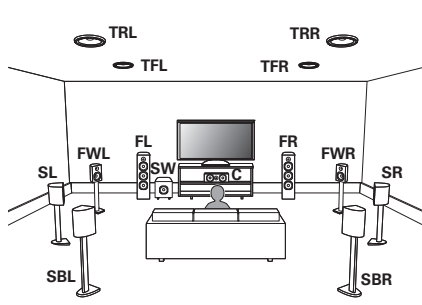

## ❑ Lecture en canal 9.1 (connexion bi-amplifiée des enceintes avant)

Ce système lit les canaux en 9.1. Vous pouvez utiliser la connexion bi-amp pour les enceintes avant. La connexion bi-amp est une méthode pour connecter des amplificateurs séparés à la borne du haut-parleur et à la borne du haut-parleur de graves d'une enceinte qui prend en charge la bi-amplification. Cette connexion permet à l'EMF (puissance retournée sans être sortie) du woofer de s'écouler dans le tweeter sans affecter la qualité sonore, produisant une qualité sonore supérieure.

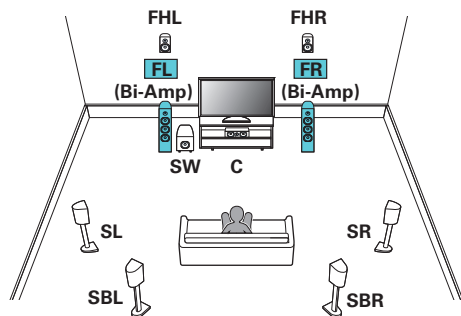

### REMARQUE

Lors de la réalisation de connexions en mode double amplificateur, veuillez à retirer la tôle ou le câble de court-circuit des bornes des haut-parleurs des aigus et des graves.

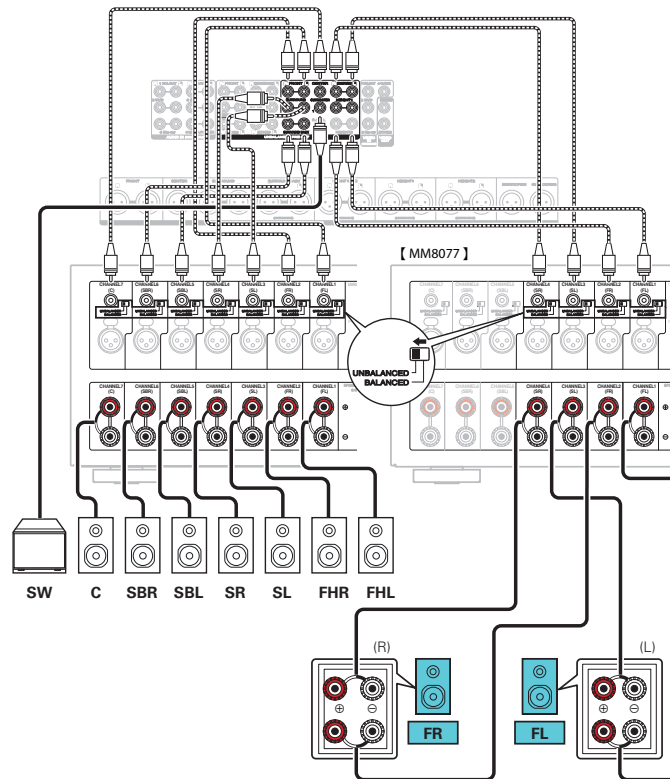

## ❑ Lecture en canal 9.1 + enceintes avant de la deuxième unité

Ce système permet la commutation de la lecture entre les enceintes avant A et B, comme vous le souhaitez.

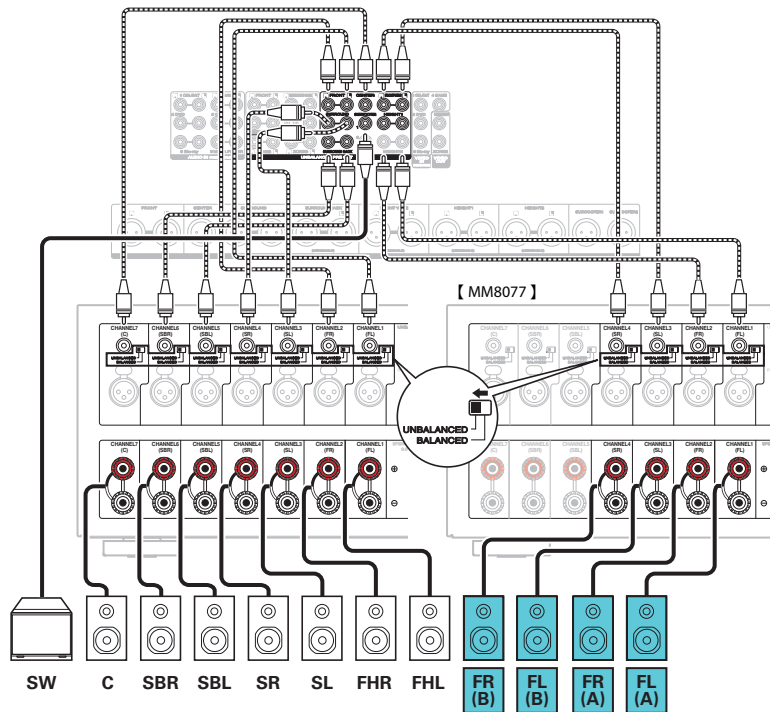
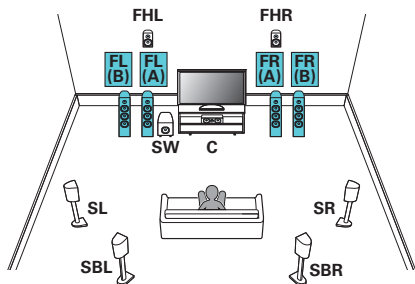

## ■ Dolby Atmos

Cette configuration des enceintes est optimisée pour la lecture Dolby Atmos.

## □ Système de canaux 11.1

Cette configuration de système permet de lire les canaux 11.1.

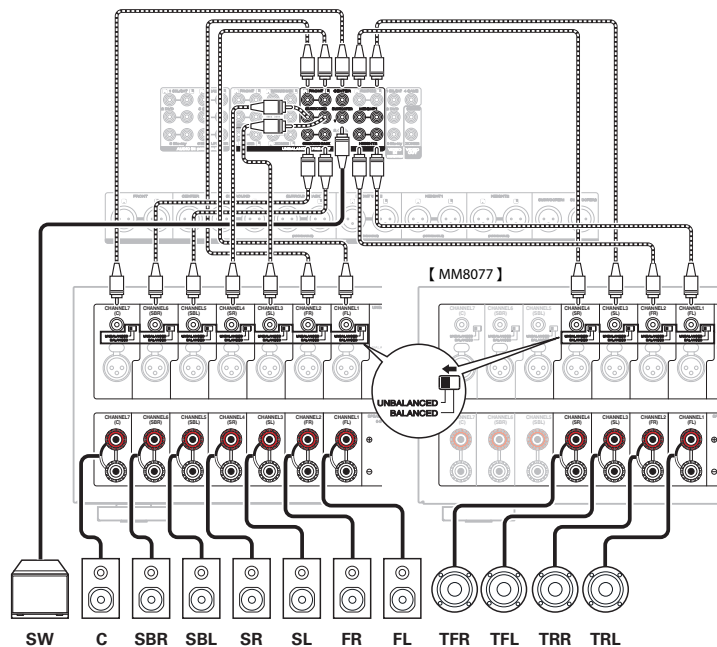
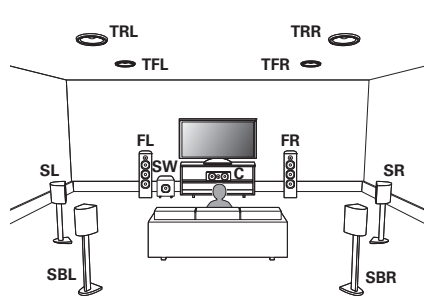



## □ Système de canaux 9.1

Cette configuration de système permet de lire les canaux 9.1.

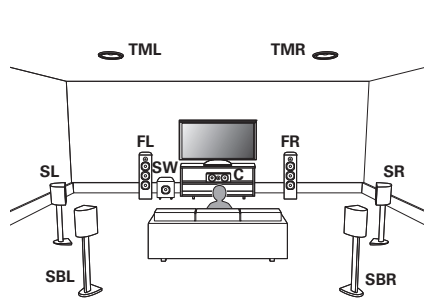

- Lorsque vous utilisez des enceintes avant hautes et arrière hautes pour la lecture Dolby Atmos, réglez "Mode affectation" sur "9.1p" ou "11.1p" et "Enceintes Hauteur" sur "4 Enceintes Hauteur".
- Lorsque vous utilisez des enceintes Dolby Atmos Enabled pour la lecture Dolby Atmos, réglez "Mode affectation" sur "9.1p" ou "11.1p" et "Enceintes Hauteur" sur "Utilisation d'enceintes Dolby".

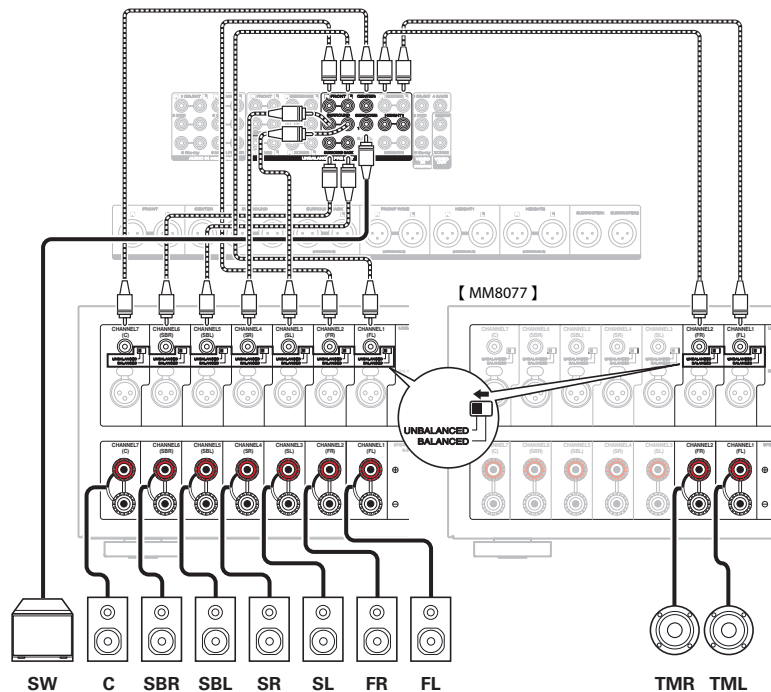

Mise à niveau (Auro-3D)

■ Auro-3D

Cette configuration des enceintes est optimisée pour la lecture Auro-3D.

□ Système 9.1/10.1 canaux

L'enceinte supérieure surround est facultative pour Auro-3D.

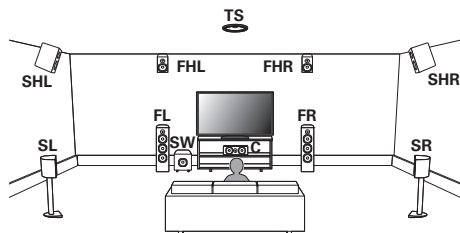

Pour bénéficier d'une expérience Auro-3D optimale, il est recommandé d'utiliser des enceintes surround hautes ; toutefois, vous pouvez remplacer les enceintes surround hautes par les enceintes arrière hautes d'une configuration d'enceintes Dolby Atmos. Lorsque vous utilisez des enceintes arrière hautes, réglez "Mode affectation" sur "9.1p" ou "11.1p".

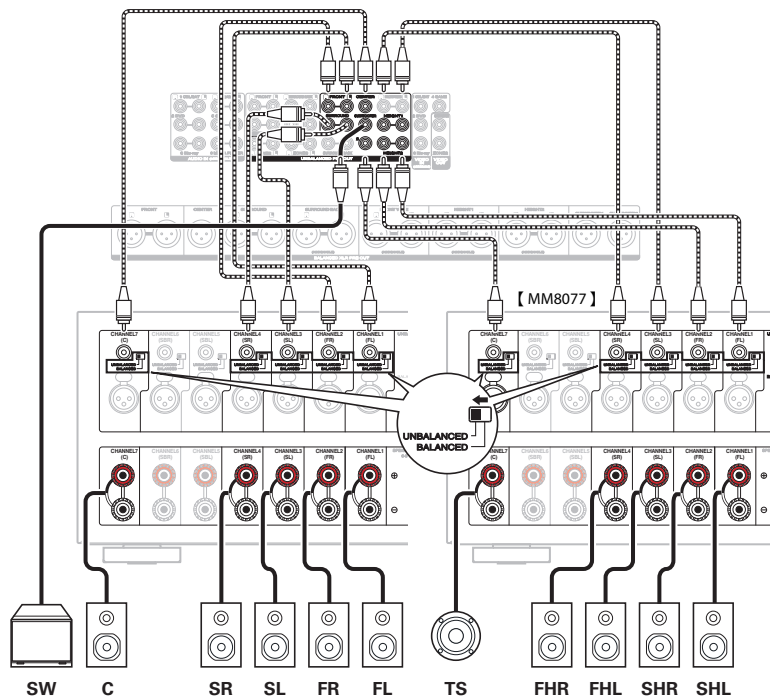

# Connexion d'un téléviseur

Connectez un téléviseur à cet appareil pour que la vidéo d'entrée soit transmise au téléviseur. Vous pouvez également profiter de l'audio de votre téléviseur sur cet appareil.

La manière de connecter un téléviseur dépend des bornes et des fonctions dont dispose votre téléviseur.

La fonction ARC (Audio Return Channel) permet de lire le son d'un téléviseur sur cet appareil en envoyant le signal audio du téléviseur vers cet appareil via le câble HDMI.

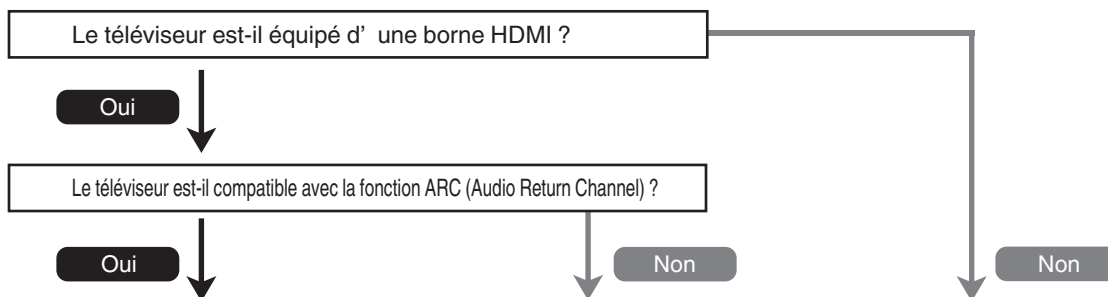

“Connexion 1 : Téléviseur équipé d'une borne HDMI et compatible avec la fonction ARC (Audio Return Channel)” (☞ p. 64)

“Connexion 2 : Téléviseur équipé d'une borne HDMI et incompatible avec la fonction ARC (Audio Return Channel)” (☞ p. 65)

“Connexion 3 : Téléviseur non équipé d'une borne HDMI” (☞ p. 66)



## Connexion 1 : Téléviseur équipé d'une borne HDMI et compatible avec la fonction ARC (Audio Return Channel)

Utilisez un câble HDMI pour connecter un téléviseur compatible avec la fonction ARC de cet appareil.

Réglez "HDMI Contrôle" sur "Marche" lorsque vous utilisez un téléviseur prenant en charge la fonction ARC. (☞ p. 209)

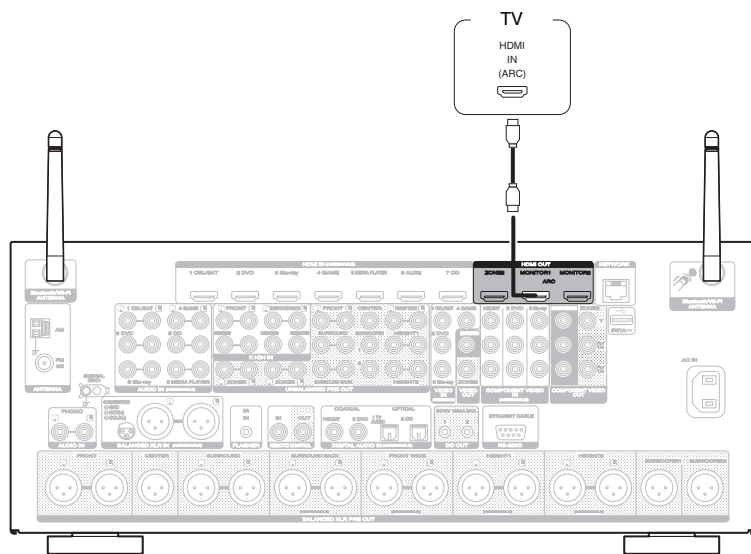

Lors de l'utilisation de la fonction de contrôle HDMI, connectez au borne HDMI MONITOR 1.



## Connexion 2 : Téléviseur équipé d'une borne HDMI et incompatible avec la fonction ARC (Audio Return Channel)

Utilisez un câble HDMI pour connecter le téléviseur à cet appareil.

Pour écouter l'audio du téléviseur sur cet appareil, utilisez le câble optique pour connecter le téléviseur à cet appareil.

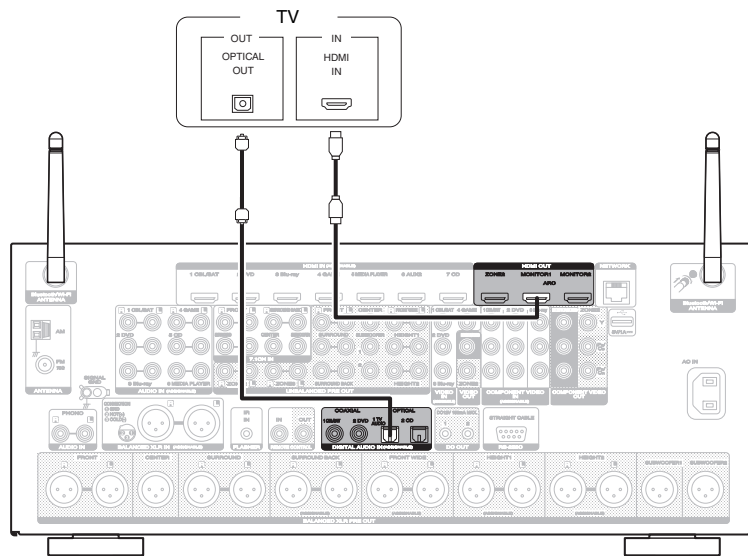

## Connexion 3 : Téléviseur non équipé d'une borne HDMI

Utilisez un câble vidéo composante ou un câble vidéo pour connecter le téléviseur à cet appareil.

Pour écouter l'audio du téléviseur sur cet appareil, utilisez le câble optique pour connecter le téléviseur à cet appareil.

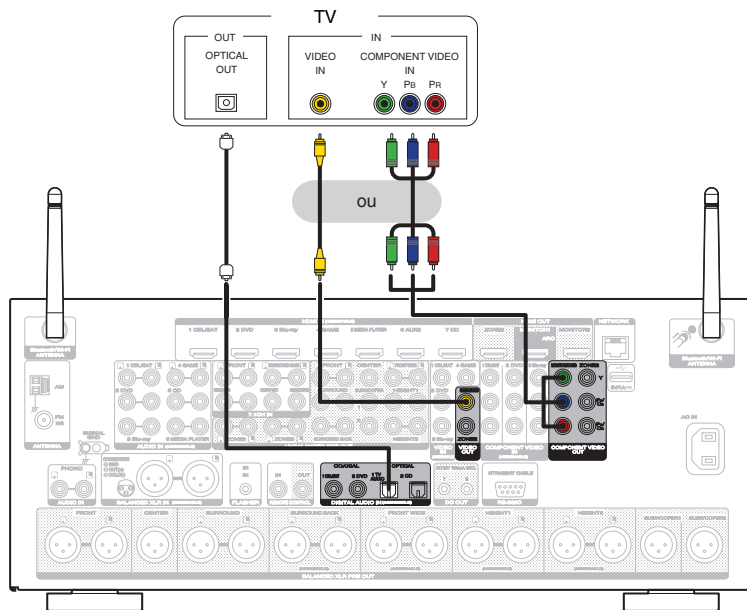

## Connexion d'un dispositif de lecture

Cet appareil est équipé de trois types de bornes d'entrée vidéo (HDMI, vidéo composante et vidéo composite) et de trois types de connecteurs d'entrée audio (HDMI, audio numérique et audio).

Sélectionnez les bornes d'entrée sur cet appareil en fonction des bornes sur le dispositif que vous souhaitez connecter.

Si le dispositif connecté à cet appareil est équipé d'une borne HDMI, il est recommandé d'utiliser des connexions HDMI.

Lors d'une connexion HDMI, les signaux audio et vidéo peuvent être transmis via un câble HDMI unique.

- “Connexion d'un décodeur (Tuner satellite/TV par câble)” (📖 p. 69)
- “Connexion d'un lecteur DVD ou le lecteur Blu-ray Disc” (📖 p. 70)
- “Connexion d'un caméscope vidéo ou d'un console de jeux” (📖 p. 71)
- “Connexion d'une platine” (📖 p. 72)
- “Connexion d'un périphérique équipé d'une borne de sortie multi-canaux” (📖 p. 73)



- Connectez les dispositifs à cet appareil comme indiqué par les sources d'entrée imprimées sur les bornes d'entrée audio/vidéo de cet appareil.
- La source qui est attribuée aux connecteurs HDMI IN, DIGITAL AUDIO IN, COMPONENT VIDEO IN, VIDEO IN et AUDIO IN peut être modifiée. Voir “Affectation des entrées” pour savoir comment changer la source d'entrée attribuée aux connecteurs d'entrée. (📖 p. 218)
- Pour lire des signaux audio qui sont entrés dans cet appareil sur une TV connectée en HDMI, dans le menu réglez “Sortie audio HDMI” sur “TV”. (📖 p. 207)
- Pour de profiter d'un contenu dont le copyright est protégé par HDCP 2.2, utilisez uniquement un appareil de lecture et un téléviseur compatibles HDCP 2.2.



## ❑ Connexion de la prise de balanced XLR IN

Cet appareil est équipé de prises BALANCED XLR IN. Utilisez ces prises si votre appareil dispose d'une prise XLR de sortie audio.

Quand vous utilisez les prises BALANCED XLR IN, définissez "XLR" pour "Affectation des entrées" – "ANALOG". (🔑 p. 219) Par défaut, ces prises sont désactivées.

### [ Affectation des broches du connecteur AV8802 BALANCED XLR IN ]



- ① GND (Masse)
- ② HOT (+)
- ③ COLD (-)





## Connexion d'un décodeur (Tuner satellite/TV par câble)

Cette explication utilise la connexion avec un tuner satellite/câble TV STB comme exemple.

Sélectionnez les bornes d'entrée sur cet appareil en fonction des connecteurs sur le dispositif que vous souhaitez connecter.

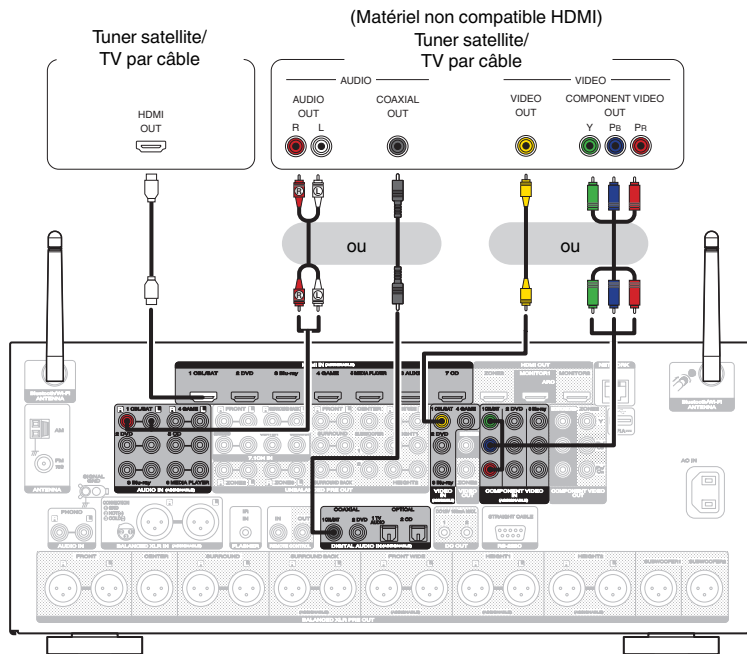

## Connexion d'un lecteur DVD ou le lecteur Blu-ray Disc

Cette explication utilise la connexion avec un lecteur DVD ou un lecteur Blu-ray Disc comme exemple.

Sélectionnez les bornes d'entrée sur cet appareil en fonction des connecteurs sur le dispositif que vous souhaitez connecter.

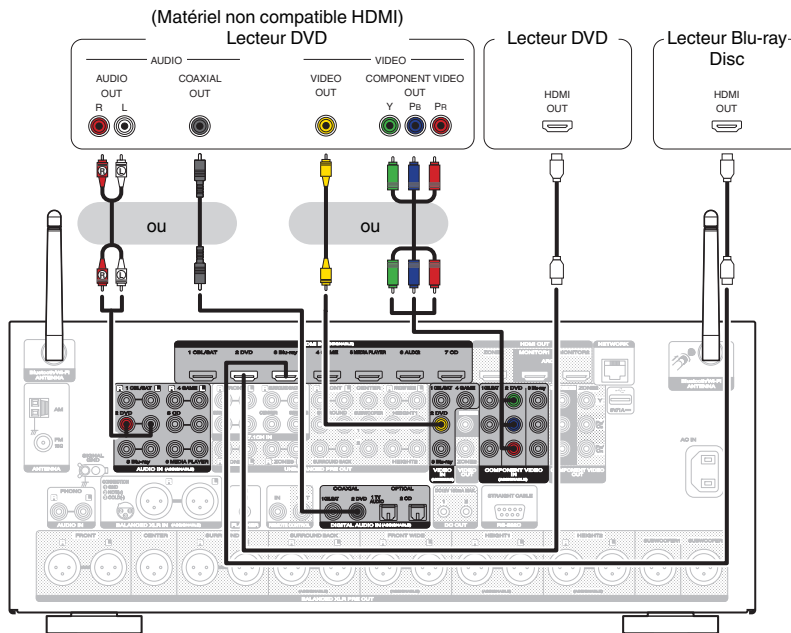

## Connexion d'un caméscope vidéo ou d'un console de jeux

Cette explication utilise la connexion avec un caméscope vidéo comme exemple.

Connectez un dispositif de lecture à cet appareil, tel qu'un caméscope vidéo ou une console de jeux.

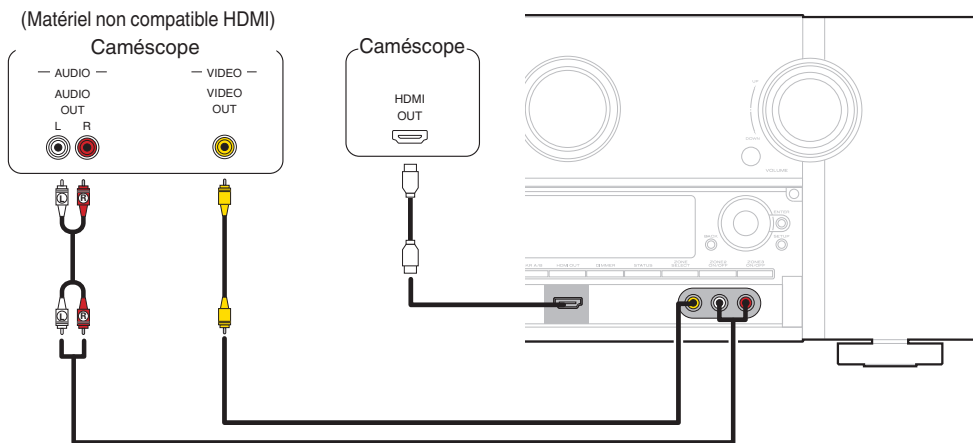

## Connexion d'une platine

Cet appareil est compatible avec les platines équipées d'une cellule phono avec aimant tournant. Si vous le connectez à une platine dotée d'une cellule MC à faible sortie, utilisez un amplificateur de tête MC ou un transformateur survolteur du commerce.

Un bruit "retentissant" provenant des enceintes peut se produire lorsque vous sélectionnez la source d'entrée "Phono" sur cet appareil et que vous augmentez accidentellement le volume sans connecter la platine.

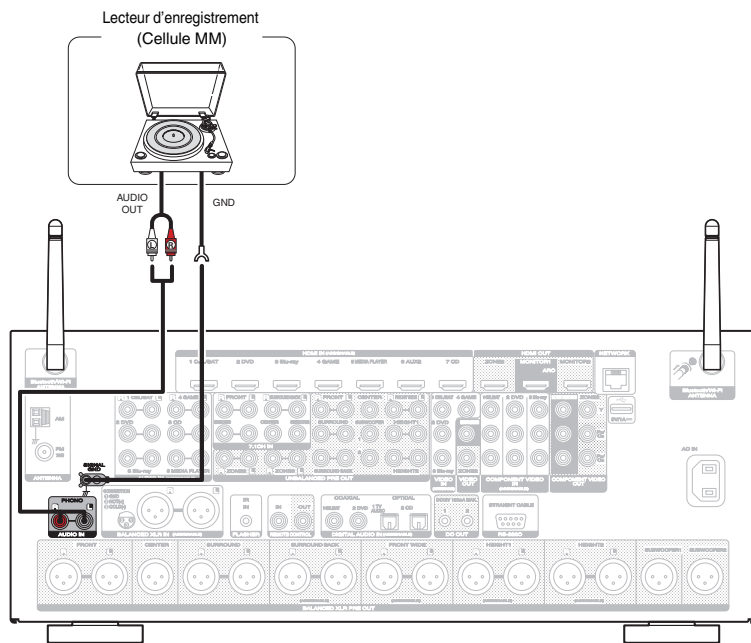

### REMARQUE

La borne de terre (SIGNAL GND) de cet appareil n'est pas dédiée à des fins de mise à la terre pour la sécurité. Si cette borne est connectée lorsqu'il y a beaucoup de bruit, le bruit peut être réduit. Veuillez noter que, selon la platine, connecter la ligne de terre peut avoir l'effet inverse en augmentant le bruit. Auquel cas, il n'est pas nécessaire de connecter la ligne de terre.



## Connexion d'un périphérique équipé d'une borne de sortie multi-canaux

Vous pouvez connecter cet appareil à un dispositif externe disposant de bornes de sortie audio multi-canaux pour apprécier musique et vidéo. Pour lire l'entrée de signaux analogiques depuis les bornes 7.1CH IN, réglez "Mode d'entrée" (☞ p. 221) sur "7.1CH IN".

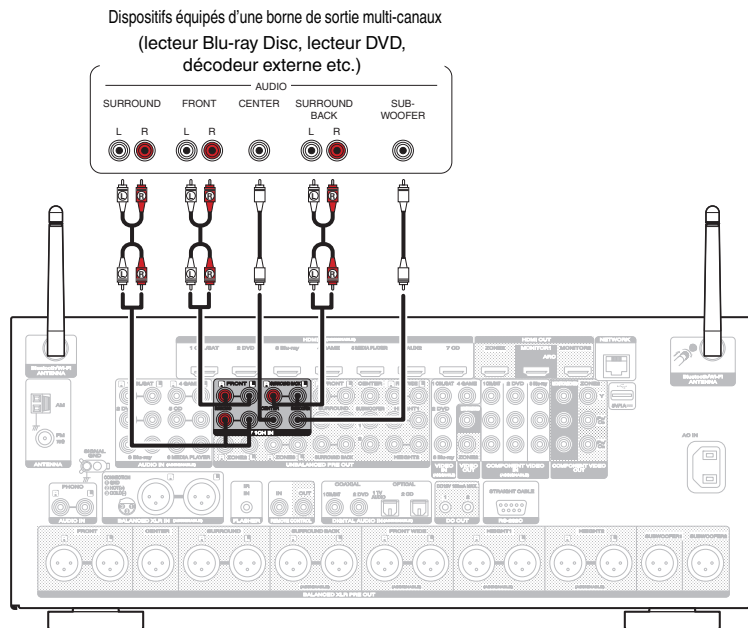

Le signal vidéo peut être connecté comme le serait un lecteur DVD. "Connexion d'un lecteur DVD ou le lecteur Blu-ray Disc" (☞ p. 70)



# Connexion d'un iPod ou d'un dispositif mémoire USB sur le port USB

Pour brancher un iPod à cet appareil, utilisez le câble de l'adaptateur USB fourni avec l'iPod.

Pour le mode d'emploi, voir "Lecture du contenu d'un iPod" (☞ p. 88) ou "Lecture du contenu d'un dispositif mémoire USB" (☞ p. 93).

[Panneau avant]

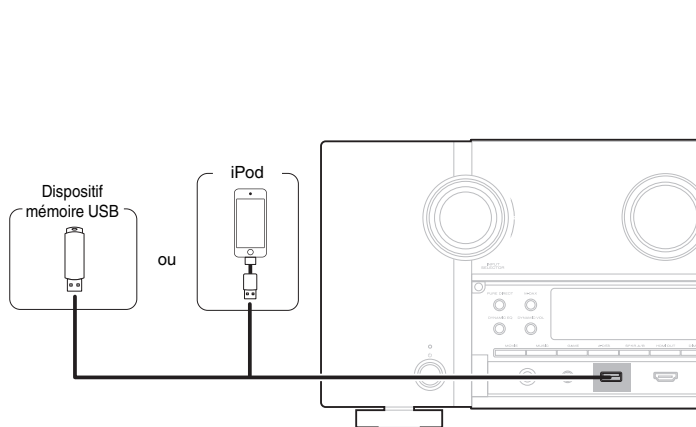

[Panneau arrière]

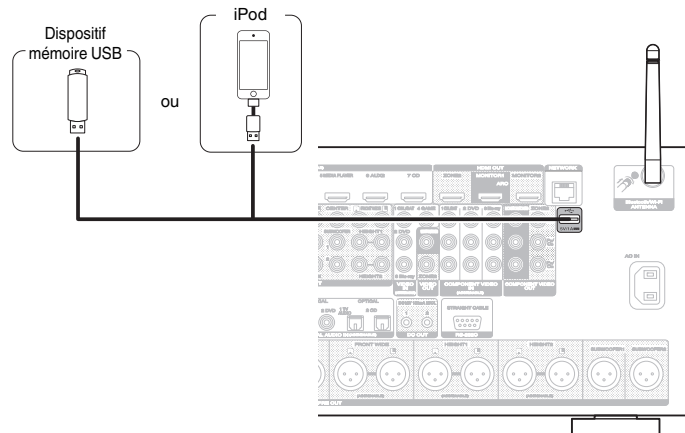

Marantz ne garantit pas que tous les dispositifs mémoire USB fonctionnent ou soient alimentés. Lorsque vous utilisez un disque dur USB portable livré avec un adaptateur secteur, utilisez l'adaptateur secteur fourni avec cet appareil.



**REMARQUE**

- Vous ne pouvez pas utiliser les ports USB sur le panneau avant et le panneau arrière simultanément. Sélectionnez et connectez le port USB à utiliser. (☞ p. 91)
- Les dispositifs mémoire USB ne fonctionnent pas via un hub USB.
- Il n'est pas possible d'utiliser cet appareil en connectant son port USB à un PC au moyen d'un câble USB.
- N'utilisez pas de câbles d'extension pour connecter un dispositif de mémoire USB. Ceux-ci peuvent causer des interférences radio avec les autres appareils.



## ■ Modèles d'iPod/iPhone pris en charge

### • iPod classic



iPod classic  
80GB



iPod classic  
160GB (2007)



iPod classic  
160GB (2009)

### • iPod nano



iPod nano  
3rd generation  
(video)  
4GB 8GB



iPod nano  
4th generation (video)  
8GB 16GB



iPod nano  
5th generation (video camera)  
8GB 16GB



iPod nano  
6th generation  
8GB 16GB



iPod nano  
7th generation  
16GB

### • iPod touch



iPod touch  
2nd generation  
8GB 16GB 32GB



iPod touch  
3rd generation  
32GB 64GB



iPod touch  
4th generation  
8GB 16GB 32GB 64GB



iPod touch  
5th generation  
16GB 32GB 64GB

### • iPhone



iPhone 3G  
8GB 16GB



iPhone 3GS  
8GB 16GB 32GB



iPhone 4  
8GB 16GB 32GB



iPhone 4S  
16GB 32GB 64GB



iPhone 5  
iPhone 5c iPhone 5s  
16GB 32GB 64GB





## Connexion d'un récepteur HD Radio

Après avoir connecté l'antenne et vérifié la réception d'un signal d'émission, fixez l'antenne avec du ruban adhésif dans la position où le bruit d'arrière-plan devient minime. ("Écouter des stations HD Radio™" (p. 101))



Si vous ne parvenez pas à recevoir un signal radiodiffusé de bonne qualité, nous vous recommandons d'installer une antenne extérieure. Renseignez-vous dans le magasin où vous avez acheté l'appareil pour en savoir plus.

### REMARQUE

- Ne connectez pas simultanément deux antennes FM.
- Assurez-vous que les bornes des fils de l'antenne à boucle AM n'entrent pas en contact avec les parties métalliques du panneau.

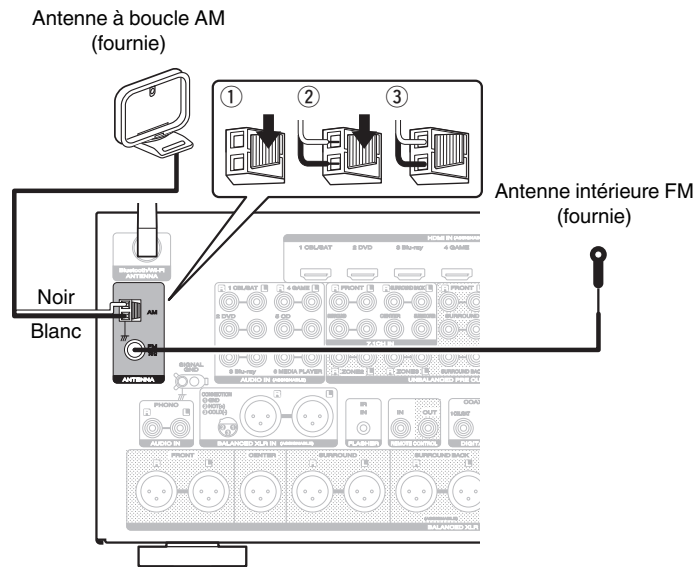

## ■ Utilisation de l'antenne à boucle AM

### Antenne fixée au mur

Fixez directement au mur sans monter.

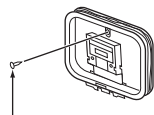

Clou, broquette, etc.

### Antenne posée sans fixation

Procédez comme indiqué ci-dessus pour le montage.

Lors du montage, se reporter à "Montage de l'antenne à boucle AM".

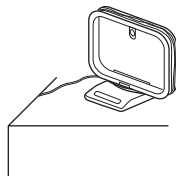

## ■ Montage de l'antenne à boucle AM

- 1 Passez le support à travers le bas de l'antenne cadre et repliez-le vers l'avant.
- 2 Insérez la partie saillante dans le trou carré du support.

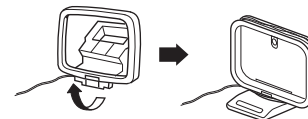
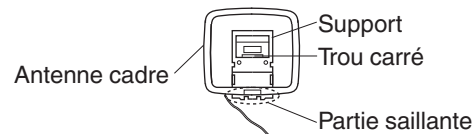

# Connexion à un réseau domestique (LAN)

Cet appareil peut se connecter à un réseau en utilisant un LAN câblé ou un réseau local sans fil.

Vous pouvez connecter cet appareil à votre réseau domestique (LAN) pour réaliser différents types de lectures et d'opérations, comme suit.

- Lecture d'audio en réseau, tel qu'une radio Internet, et de serveurs média
- Lecture de musique à partir de services de diffusion en ligne
- Utilisation de la fonction Apple AirPlay
- Fonctionnement de cet appareil via le réseau
- Mise à jour du micrologiciel

**Contactez un FAI (fournisseur d'accès Internet) ou un magasin d'informatique pour la connexion à Internet.**

## LAN filaire

Pour effectuer des connexions via un LAN câblé, utilisez un câble LAN pour connecter le routeur à cet appareil, comme illustré dans la figure ci-dessous.

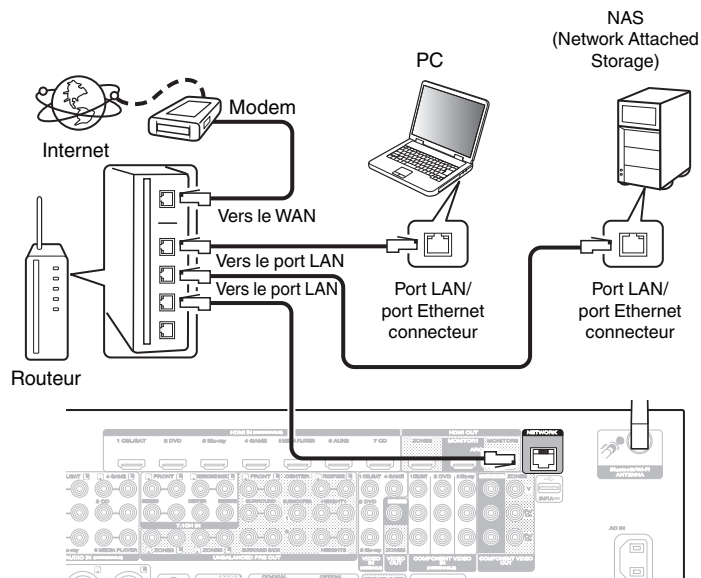

## LAN sans fil

Lors de la connexion au réseau local sans fil, connectez les antennes externes pour une connexion Bluetooth/sans fil au réseau local sans fil au panneau arrière et maintenez-les en position verticale.

Voir “Config. Wi-Fi” (🔧 p. 258) pour savoir comment connecter à un routeur de réseau local sans fil.

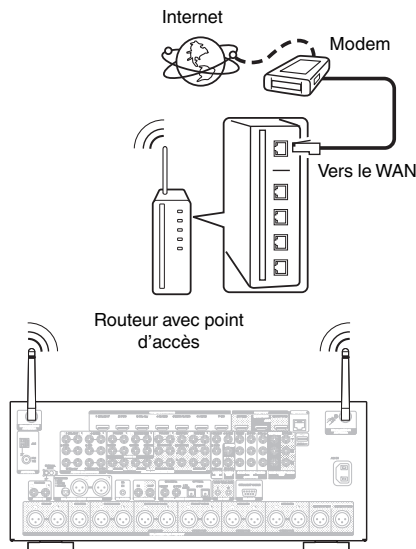

- Lorsque vous utilisez cet appareil, nous vous recommandons d'utiliser un routeur équipé des fonctions suivantes:
  - Serveur DHCP intégré  
Cette fonction attribue automatiquement une adresse IP au LAN.
  - Commutateur 100BASE-TX intégré  
Lorsque vous connectez plusieurs appareils, nous vous recommandons d'utiliser un hub de commutation ayant une vitesse d'au moins 100 Mbps.
- N'utilisez qu'un câble STP blindé ou un câble LAN ScTP (facilement disponibles dans les magasins d'électronique). (CAT-5 ou supérieur recommandé).
- Il est recommandé d'utiliser un câble LAN normal de type blindé. Si vous utilisez un câble de type plat ou non-blindé, le bruit peut perturber les autres appareils.
- En utilisant un routeur qui prend en charge la fonction WPS (Wi-Fi Protected Setup), la connexion Wi-Fi peut être réalisée facilement.
- Lorsque cet appareil est connecté à un réseau sans fonction DHCP, effectuez les réglages de l'adresse IP, etc., dans le “Réseau”. (🔧 p. 257)

### REMARQUE

- Les routeurs compatibles dépendent du FAI. Contactez votre fournisseur d'accès à Internet ou un magasin d'informatique pour plus de détails.
- Cet appareil n'est pas compatible avec PPPoE. Un routeur compatible PPPoE est nécessaire si votre ligne contractée n'est pas configurée pour être utilisée avec PPPoE.
- Ne connectez pas une borne NETWORK directement au port LAN/à la borne Ethernet de votre ordinateur.
- Plusieurs services en ligne peuvent être interrompus sans préavis.



# Connexion d'un dispositif de commande externe

## Prises REMOTE CONTROL

### ■ Exécution d'opérations par télécommande sur cet appareil sans contact visuel

Vous pouvez connecter un récepteur infrarouge externe aux bornes REMOTE CONTROL pour effectuer des opérations sur cet appareil à l'aide de la télécommande fournie sans contact visuel. Ceci peut être nécessaire si l'appareil est caché derrière un placard ou dans un coin, si bien que vous ne pouvez pas pointer directement vers l'appareil avec la télécommande.

Dans ce cas, désactivez la fonction de réception de signal de la télécommande ("Fonction de verrouillage à distance" (☞ p. 176)).

#### REMARQUE

Lorsque la fonction de réception de signal de la télécommande est désactivée, vous ne pouvez pas effectuer des opérations avec la télécommande.

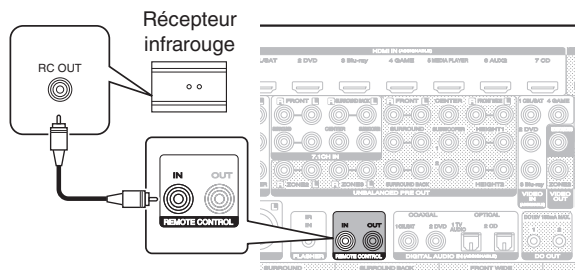

## ■ Connexion à distance d'appareils Marantz

Si vous utilisez un appareil Marantz autre que cet appareil compatible avec la connexion à distance, vous pouvez transmettre des signaux de télécommande en connectant simplement l'appareil à la borne REMOTE CONTROL IN/OUT au moyen d'un câble monaural.

Réglez le commutateur de télécommande sur le panneau arrière du composant audio connecté sur "EXTERNAL" ou "EXT." pour utiliser cette fonction.

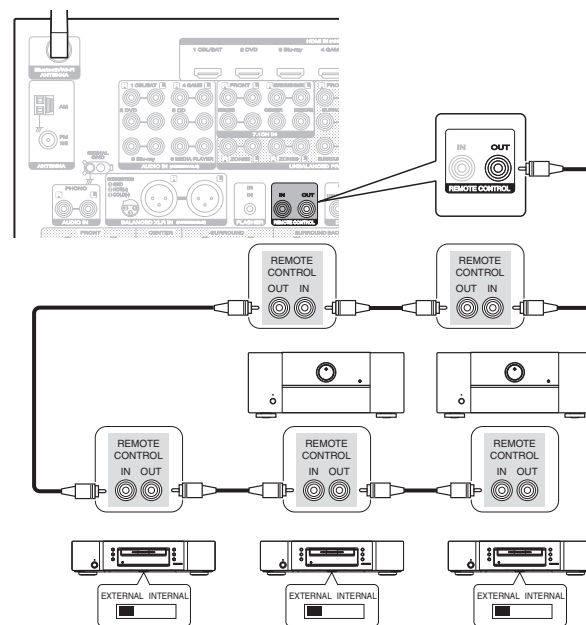

## Prises DC OUT

Lorsqu'un appareil doté d'une prise DC IN est connecté via une mini-prise monaurale, il est possible de le mettre en marche/veille par l'intermédiaire du fonctionnement synchronisé avec cet appareil.

La prise DC OUT produit un signal électrique de 12 V DC/150 mA maximum.

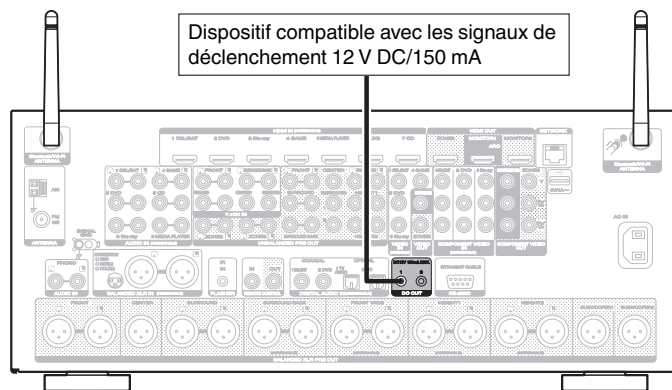

### REMARQUE

- Utilisez un câble monaural avec fiche mini pour le branchement des prises DC OUT. N'utilisez pas un câble stéréo avec fiche mini.
- Si le niveau d'entrée de déclenchement admissible du dispositif connecté est supérieur à 12 V DC/150 mA ou en cas de court-circuit, la prise DC OUT ne peut pas être utilisée.



## Connexion du cordon d'alimentation

Une fois toutes les connexions effectuées, insérez la fiche d'alimentation dans la prise murale.

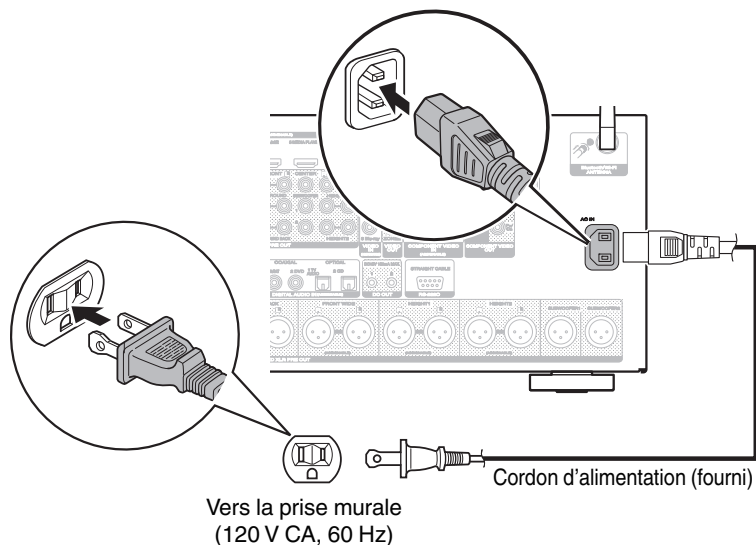



## ■ Contenu

### Utilisation basique

Mise sous tension	86
Sélection de la source d'entrée	86
Réglage du volume	87
Coupure temporaire du son (Sourdine)	87
Sélection d'un mode d'écoute	149

### Lecture d'un appareil

Lecture avec les lecteurs DVD/Blu-ray Disc	87
Lecture du contenu d'un iPod	88
Lecture du contenu d'un dispositif mémoire USB	93
Lecture d'un périphérique Bluetooth	98
Écouter une station HD Radio™	101

### Lecture audio/service en réseau

Écoute de Radio Internet	112
Lecture de fichiers stockés sur un ordinateur et un stockage NAS	116
Visionner des photos sur le site Flickr	120
Écoute de Pandora®	124
Écoute des radio Internet SiriusXM	131
Fonction AirPlay	134
Fonction Spotify Connect	137

### Fonctions pratiques

Fonctions pratiques	138
Fonction de contrôle HDMI	166
Fonction de minuterie sommeil	167
Fonction de sélection intelligente	169
Fonction de verrouillage du panneau	174
Fonction de verrouillage à distance	176
Allumage/Extinction de l'éclairage	177

### Autres fonctions

Fonction de contrôle Internet	172
Lecture dans la ZONE2/ZONE3 (pièce séparée)	178



# Utilisation basique

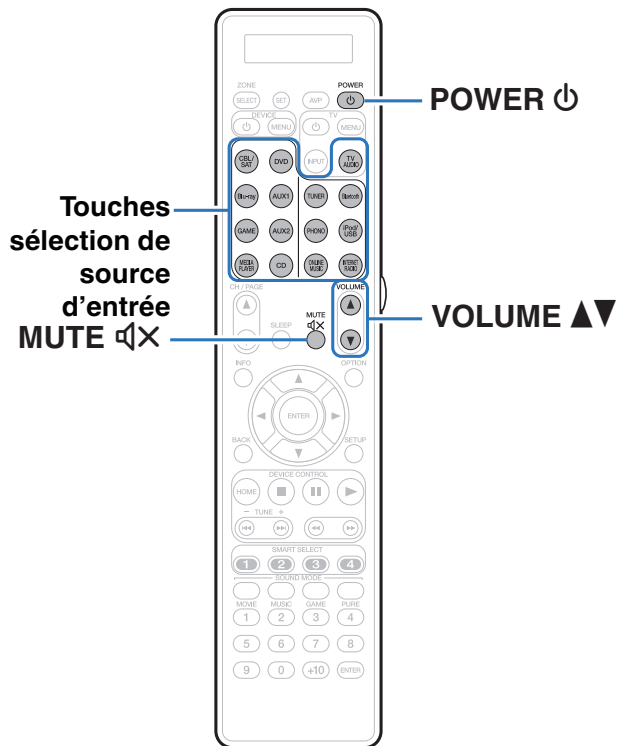

## Mise sous tension

**1** Appuyez sur **POWER** ⏻ pour mettre l'appareil sous tension.



- Vous pouvez appuyer sur la touche de sélection de la source d'entrée lorsque l'appareil est en mode veille pour le mettre sous tension.
- Vous pouvez également passer en mode veille en appuyant sur ⏻ sur l'appareil principal.

## Sélection de la source d'entrée

**1** Appuyez sur la touche de sélection de la source d'entrée pour la lecture.

La source d'entrée souhaitée peut être sélectionnée directement.



Vous pouvez également sélectionner la source d'entrée en tournant INPUT SELECTOR sur l'appareil principal.



## Réglage du volume

### 1 Utilisez VOLUME ▲▼ pour régler le volume.



- La plage de réglage varie en fonction du signal d'entrée et du réglage de niveau du canal.
- Vous pouvez également régler le volume maître en tournant la molette VOLUME sur l'appareil principal.

## Coupure temporaire du son (Sourdine)

### 1 Appuyez sur MUTE ⏏.

- "MUTE" s'affiche sur l'écran.
- ⏏ s'affiche sur l'écran du téléviseur.



- Le son est diminué jusqu'au niveau défini pour le paramètre "Niveau sourdine" dans le menu. (🔧 p. 197)
- Pour annuler la sourdine, vous pouvez ajuster le volume sonore ou appuyer sur MUTE ⏏ à nouveau.

## Lecture avec les lecteurs DVD/Blu-ray Disc

Vous trouverez ci-dessous la procédure pour la lecture avec les lecteurs DVD/Blu-ray Disc.

### 1 Préparez la lecture.

- ① Allumez le subwoofer, le lecteur et la TV.
- ② Sélectionnez l'entrée de cet appareil en guise d'entrée TV.

### 2 Appuyez sur POWER ⏻ pour mettre l'appareil sous tension.

### 3 Appuyez sur DVD ou Blu-ray pour commuter une source d'entrée pour un lecteur utilisé pour la lecture.

### 4 Lisez le lecteur DVD ou le lecteur Blu-ray Disc.

### ■ Lecture surround (👉 p. 149)



# Lecture du contenu d'un iPod

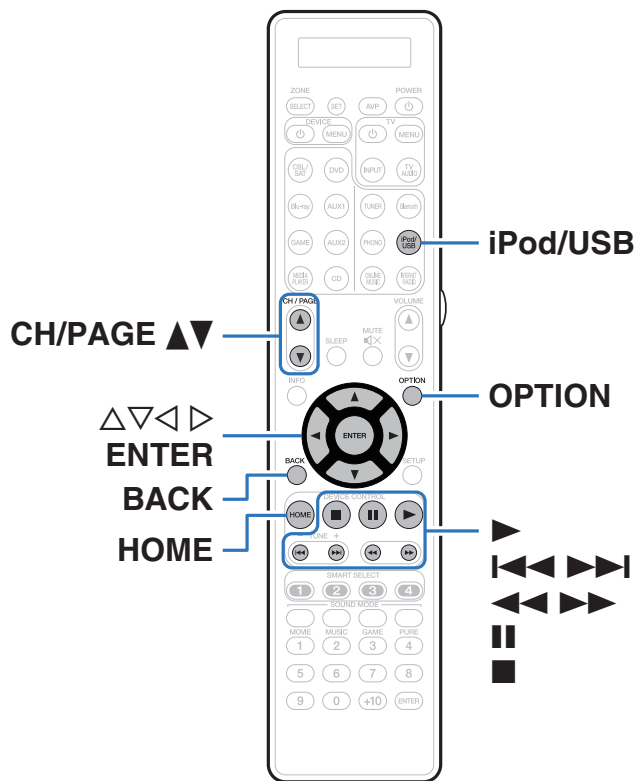

- Vous pouvez utiliser le câble USB fourni avec l'iPod pour connecter l'iPod au port USB de l'appareil et écouter les morceaux de musique enregistrés sur l'iPod.
- Pour plus d'informations sur les modèles d'iPod que cet appareil prend en charge, voir "Modèles d'iPod/iPhone pris en charge" (📖 p. 76).
- Voir "Fonction AirPlay" (📖 p. 134) pour savoir comment lire un fichier musical sauvegardé sur un iPhone, iPod touch, iPad ou iTunes sur cet appareil via le réseau.



## Écoute de musique avec un iPod

- 1 Connectez l'iPod au port USB. (🔧 p. 74)
- 2 Appuyez sur iPod/USB pour commuter la source d'entrée "iPod/USB".
  - Sélectionnez le port USB à utiliser. (🔧 p. 91)  
Le port USB sur le panneau avant peut être utilisé par défaut.
  - "Browse from iPod" s'affiche sur l'écran de cet appareil.
  - Rien ne s'affiche à l'écran de la TV.
- 3 Utilisez l'iPod tout en affichant son écran pour lire de la musique.



- "Mode navig. iPod" possède deux modes, "À partir de l'iPod" et "À l'écran". "À partir de l'iPod" est le mode par défaut. Il vous permet d'utiliser l'iPod tout en regardant son écran.
- Pour passer au "À l'écran", qui permet d'effectuer des opérations tout en affichant les informations de l'iPod sur l'écran de la TV, voir "Réglages Mode navig. iPod" (🔧 p. 90).

### REMARQUE

- Certaines fonctions risquent de ne pas fonctionner, suivant le type d'iPod et la version du logiciel.
- Notez que Marantz décline toute responsabilité en cas de problème lié aux données d'un iPod en cas d'utilisation de cet appareil conjointement avec un iPod.

## ■ Opérations accessibles dans le menu des options

Cela peut être utilisé lorsque le "Mode navig. iPod" (🔧 p. 90) est réglé sur "À partir de l'iPod".

- "Configuration du port USB à utiliser (Sélectionner USB)" (🔧 p. 91)
- "Réglages Mode navig. iPod" (🔧 p. 90)
- "Réglage de l'audibilité des dialogues et voix (Amélior. Dialogues)" (🔧 p. 143)
- "Ajuster le volume de chaque canal pour le faire correspondre à la source d'entrée (Réglage niv. Canal)" (🔧 p. 144)
- "Réglage du tonalité (Tonalité)" (🔧 p. 145)
- "Affichage de la vidéo voulue lors de la lecture audio (Sélect. Vidéo)" (🔧 p. 146)
- "Réglage de la qualité d'image pour votre environnement de visualisation (Mode photo)" (🔧 p. 147)
- "Lecture de la même musique dans toutes les zones (Toutes zones stéréo)" (🔧 p. 148)



## Réglages Mode navig. iPod

Dans ce mode, plusieurs listes et écrans sont affichés sur l'écran de la TV lorsque vous lisez des fichiers sur l'iPod.

Cette section décrit la manière de lire les plages de l'iPod en "À l'écran".

### 1 Appuyez sur **OPTION** lorsque la source d'entrée est "iPod/USB".

L'écran de menu d'option s'affiche.

### 2 Sélectionner "Mode navig. iPod" et appuyez ensuite sur **ENTER**.

L'écran Mode navig. iPod s'affiche.

### 3 Utilisez **◀▶** pour sélectionner "À l'écran" et appuyez ensuite sur **ENTER**.







- Les fonctions disponibles pour "À l'écran" et "À partir de l'iPod" sont répertoriées ci-dessous.

Mode navig. iPod		À partir de l'iPod	À l'écran
Fichiers exécutables	Fichier musical	✓	✓
	Fichier vidéo	*	
Touches actives	Télécommande (Cet appareil)	✓	✓
	iPod	✓	

\*Seul le son est lu.

### 4 Utilisez **Δ∇▶** pour sélectionner le fichier à lire, puis appuyez sur **ENTER**.

La lecture débute.

Touches de commande	Fonction
	Lecture
	Pause
	Arrêt
	Précédent / Suivant
	(Maintenir enfoncé) Retour rapide/Avance rapide
<b>ENTER</b>	Lecture / Pause (Maintenir enfoncé) Arrêt
	Précédent / Suivant
	(Maintenir enfoncé) Retour rapide/Avance rapide
<b>CH/PAGE ▲▼</b>	Passez à la page précédente/page suivante dans l'affichage de la liste
<b>HOME</b>	Revenir à l'écran d'accueil

- Les actions des touches de fonction peuvent varier.



- L'affichage bascule entre le titre de la plage, le nom de l'artiste et le titre de l'album, etc. chaque fois que vous appuyez sur STATUS sur l'appareil principal pendant la lecture avec le "Mode navig. iPod" réglé sur "À l'écran".
- Les lettres de l'alphabet anglais, les chiffres et certains symboles sont affichés. Les caractères incompatibles sont remplacés par un "." (point).



## ■ Opérations accessibles dans le menu des options

Ceci peut être utilisé lorsque le “Mode navig.iPod” est réglé sur “À l'écran”. (🔊 p. 90)

- “Configuration du port USB à utiliser (Sélectionner USB)” (🔊 p. 91)
- “Réglages Mode navig. iPod” (🔊 p. 90)
- “Lecture répétée” (🔊 p. 92)
- “Lecture aléatoire” (🔊 p. 92)
- “Réglage de l'audibilité des dialogues et voix (Amélior. Dialogues)” (🔊 p. 143)
- “Ajuster le volume de chaque canal pour le faire correspondre à la source d'entrée (Réglage niv. Canal)” (🔊 p. 144)
- “Réglage du tonalité (Tonalité)” (🔊 p. 145)
- “Affichage de la vidéo voulue lors de la lecture audio (Sélect. Vidéo)” (🔊 p. 146)
- “Lecture de la même musique dans toutes les zones (Toutes zones stéréo)” (🔊 p. 148)

## Configuration du port USB à utiliser (Sélectionner USB)

### ❑ Sources d'entrée prises en charge : iPod/USB

#### 1 Appuyez sur OPTION.

L'écran de menu d'option s'affiche.

#### 2 Utilisez $\Delta$ / $\nabla$ pour sélectionner “Sélectionner USB”, puis appuyez sur ENTER.

#### 3 Sélectionnez le port USB à utiliser à l'aide de $\triangleleft$ / $\triangleright$ .

Avant (Défaut) :	Utilise le port USB du panneau avant.
Arrière :	Utilise le port USB du panneau arrière.

#### 4 Appuyez sur ENTER.

L'écran de lecture s'affiche à nouveau.



## Lecture répétée

- 1 Appuyez sur OPTION avec “Mode navig. iPod” défini sur “À l'écran”.**  
L'écran de menu d'option s'affiche.
- 2 Utilisez  $\Delta\nabla$  pour sélectionner “Répéter”, puis appuyez sur ENTER.**
- 3 Utilisez  $\triangleleft\triangleright$  pour sélectionner le mode Lecture répétée.**

<b>Arrêt</b> (Défaut) :	Le mode de lecture répétée est annulé.
<b>Un:</b>	Le fichier en cours de lecture est répété en boucle.
<b>Tous:</b>	Tous les fichiers du dossier en cours de lecture sont répétés en boucle.

- 4 Appuyez sur ENTER.**  
L'écran de lecture s'affiche à nouveau.



Les réglages “Répéter” sont mémorisés pour chaque source d'entrée.

## Lecture aléatoire

- 1 Appuyez sur OPTION avec “Mode navig. iPod” défini sur “À l'écran”.**  
L'écran de menu d'option s'affiche.
- 2 Utilisez  $\Delta\nabla$  pour sélectionner “Aléatoire”, puis appuyez sur ENTER.**
- 3 Utilisez  $\triangleleft\triangleright$  pour sélectionner le mode Lecture aléatoire.**

<b>Arrêt</b> (Défaut) :	Désactiver la lecture aléatoire.
<b>Marche:</b>	Lire de manière aléatoire toutes les pages dans le dossier de lecture actuel.

- 4 Appuyez sur ENTER.**  
L'écran de lecture s'affiche à nouveau.



- Pendant la lecture aléatoire, chaque fois que la lecture d'une page est terminée, une autre page est sélectionnée de manière aléatoire pour la lecture des pages dans le dossier. Par conséquent, il est possible que vous puissiez entendre une page déjà lue plus d'une fois lors de la lecture aléatoire.
- Les réglages “Aléatoire” sont mémorisés pour chaque source d'entrée.





# Lecture du contenu d'un dispositif mémoire USB

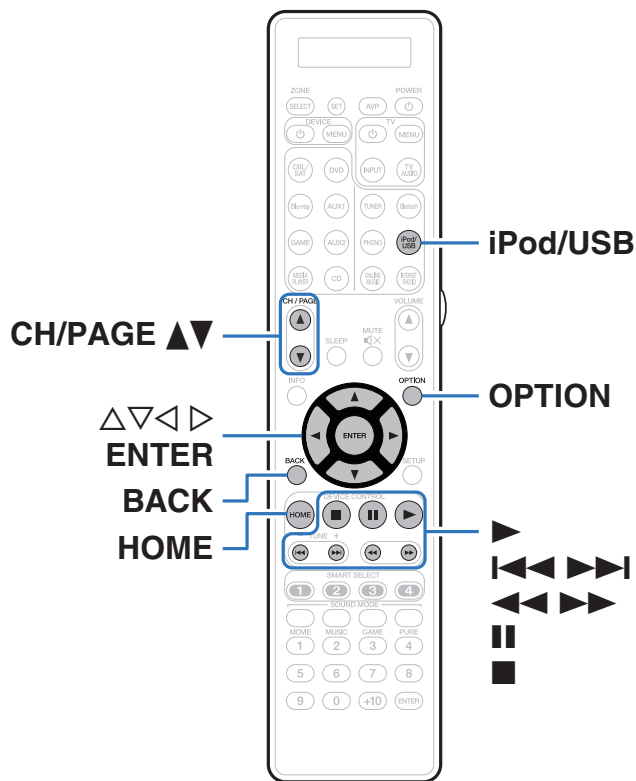

- Lecture de musique ou de fichiers image (JPEG) enregistrés sur un dispositif mémoire USB.
- Seuls les dispositifs mémoire USB conformes aux standards de classe de stockage de masse peuvent être lus sur cet appareil.
- Cet appareil est compatible avec les dispositifs mémoire USB au format "FAT16" ou "FAT32".
- Les types de format audio/vidéo et les caractéristiques de lecture prises en charge par cet appareil sont les suivants.

Voir "Lecture d'un dispositif mémoire USB" pour plus de détails.

(☞ p. 314)

- WMA
- MP3
- WAV
- MPEG-4 AAC
- FLAC
- ALAC
- AIFF
- DSD
- JPEG



## Lecture des fichiers d'un dispositif mémoire USB

- 1 Connectez le dispositif mémoire USB au port USB. (🔧 p. 74)
- 2 Appuyez sur iPod/USB pour commuter la source d'entrée sur "iPod/USB".

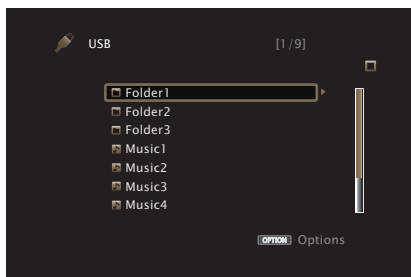

Sélectionnez le port USB à utiliser. (🔧 p. 91) Le port USB sur le panneau avant peut être utilisé par défaut.

- 3 Utilisez  $\Delta \nabla \triangleright$  pour sélectionner le fichier à lire, puis appuyez sur ENTER. La lecture débute.

Touches de commande	Fonction
$\blacktriangleright$	Lecture
$\parallel$	Pause
$\blacksquare$	Arrêt
$\lll \ggg$	Précédent / Suivant
$\lll \ggg$	(Maintenir enfoncé) Retour rapide/Avance rapide
ENTER	Lecture / Pause (Maintenir enfoncé) Arrêt
$\Delta \nabla$	Précédent / Suivant (Maintenir enfoncé) Retour rapide/Avance rapide
CH/PAGE $\Delta \nabla$	Passez à la page précédente/page suivante dans l'affichage de la liste
HOME	Revenir à l'écran d'accueil



- Lorsqu'un fichier audio MP3 contient des images de l'album, celles-ci peuvent être affichées pendant la lecture du fichier.
- Cet appareil lit les fichiers images (JPEG) dans l'ordre dans lequel ils ont été enregistrés dans le dossier.

### REMARQUE

Notez que Marantz ne pourra être tenu responsable de quelque manière que ce soit des problèmes survenant par rapport aux données enregistrées sur un dispositif mémoire USB lors de l'utilisation de cet appareil avec le dispositif mémoire USB en question.



## ■ Opérations accessibles dans le menu des options

- “Configuration du port USB à utiliser (Sélectionner USB)” (☞ p. 91)
- “Lecture répétée” (☞ p. 139)
- “Lecture aléatoire” (☞ p. 139)
- “Recherche de contenu à l’aide de mots-clés (Recherche textuelle)” (☞ p. 141)
- “Lecture simultanée de musique et d’une image favorite (Diaporama)” (☞ p. 142)
- “Réglage de l’intervalle du diaporama” (☞ p. 143)
- “Réglage de l’audibilité des dialogues et voix (Amélior. Dialogues)” (☞ p. 143)
- “Ajuster le volume de chaque canal pour le faire correspondre à la source d’entrée (Réglage niv. Canal)” (☞ p. 144)
- “Réglage du tonalité (Tonalité)” (☞ p. 145)
- “Affichage de la vidéo voulue lors de la lecture audio (Sélect. Vidéo)” (☞ p. 146)
- “Réglage de la qualité d’image pour votre environnement de visualisation (Mode photo)” (☞ p. 147)
- “Lecture de la même musique dans toutes les zones (Toutes zones stéréo)” (☞ p. 148)



# Écouter de la musique sur un périphérique Bluetooth

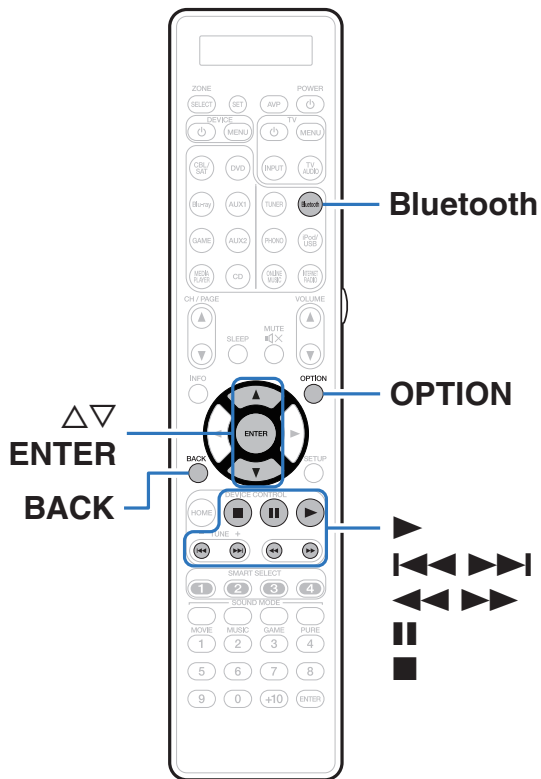

Les fichiers musicaux sur les périphériques Bluetooth tels que les smartphones, les lecteurs de musique numérique, etc. peuvent être lus sur cet appareil via un appariement et en connectant cet appareil à l'aide du périphérique Bluetooth.

La communication est possible jusqu'à une distance d'environ 32,8 ft/10 m.

**REMARQUE**

Pour lire de la musique à partir d'un périphérique Bluetooth, le périphérique Bluetooth doit prendre en charge le profil A2DP.



## Appariement avec un périphérique Bluetooth

Afin d'écouter de la musique à partir d'un périphérique Bluetooth sur cet appareil, le périphérique Bluetooth doit d'abord être apparié avec cet appareil.

Une fois le périphérique Bluetooth apparié, il n'a pas besoin d'être apparié à nouveau.

### 1 Préparez la lecture.

- Connectez les antennes externes fournies pour le Bluetooth/la connectivité sans fil aux connecteurs du Bluetooth/du réseau local sans fil situés au niveau du panneau arrière. (☞ p. 29)
- Appuyez sur POWER  $\odot$  pour mettre l'appareil sous tension.

### 2 Appuyez sur Bluetooth pour passer à la source d'entrée "Bluetooth".

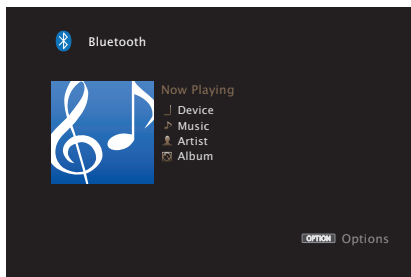

Lors de la première utilisation, l'appareil ira en mode d'appariement automatiquement et "Pairing..." apparaîtra sur l'écran de l'appareil.

### 3 Sélectionnez cet appareil lorsque son nom s'affiche dans la liste des appareils affichés sur l'écran du périphérique Bluetooth.

À la fin de l'appariement, le nom de l'appareil apparaît sur l'écran de cet appareil.

- Connectez-vous au périphérique Bluetooth pendant que "Pairing" est affiché sur l'écran de l'appareil. Effectuez la connexion avec le périphérique Bluetooth à proximité de l'appareil (environ 3,3 ft/1 m).



- Lors de la connexion d'un deuxième périphérique Bluetooth, maintenez enfoncé Bluetooth pendant environ 3 secondes ou sélectionnez "Mode de couplage" dans le menu d'options pour appairer le périphérique. (☞ p. 100)
- Cet appareil peut être apparié avec un maximum de 8 périphériques Bluetooth. Lorsqu'un 9e périphérique Bluetooth est apparié, il sera enregistré à la place du plus ancien périphérique enregistré.
- Quand un numéro apparaît sur l'écran de cet appareil, vérifiez qu'il s'agit du même numéro que celui représenté sur l'écran de l'appareil Bluetooth, puis sélectionnez "Pair" à la fois pour le périphérique Bluetooth et pour l'appareil.
- Entrez "0000" lorsque le mot de passe est demandé sur l'écran du périphérique Bluetooth.



## Lecture d'un périphérique Bluetooth

Vérifiez les points suivants avant de lire de la musique.







- La fonction Bluetooth du périphérique Bluetooth doit être activée
- L'appariement doit être terminé

### 1 Appuyez sur Bluetooth pour passer à la source d'entrée "Bluetooth".

L'appareil se connectera automatiquement au périphérique Bluetooth le plus récemment utilisé.

### 2 Démarrez la lecture du périphérique Bluetooth.

- Le périphérique Bluetooth peut également être commandé avec la télécommande de cet appareil.

Touches de commande	Fonction
	Lecture
	Pause
	Arrêt
	Précédent / Suivant
	(Maintenir enfoncé) Retour rapide/Avance rapide
<b>ENTER</b>	Lecture / Pause (Maintenir enfoncé) Arrêt
	Précédent / Suivant
	(Maintenir enfoncé) Retour rapide/Avance rapide



- Lorsque l'alimentation de cet appareil est mise sous tension, la source d'entrée sera automatiquement commutée à "Bluetooth" si un périphérique Bluetooth est connecté.
- Lorsque les paramètres "Contrôle IP" de cet appareil sont réglés sur "Toujours actif" et un périphérique Bluetooth est connecté avec l'unité en état de veille, l'alimentation de l'appareil se mettra sous tension automatiquement. (☞ p. 261)
- Appuyez sur STATUS de cet appareil pendant la lecture pour basculer l'affichage sur le nom du titre, nom de l'artiste, nom de l'album, etc.
- Les lettres de l'alphabet anglais, les chiffres et certains symboles sont affichés. Les caractères incompatibles sont remplacés par un "." (point).



**REMARQUE**

- Pour faire fonctionner le périphérique Bluetooth avec la télécommande de cet appareil, le périphérique Bluetooth doit prendre en charge le profil AVRCP.
- La télécommande de cet appareil n'est pas garantie de fonctionner avec tous les périphériques Bluetooth.
- Selon le type de périphérique Bluetooth, cet appareil émet du son qui est couplé au réglage du volume sur le périphérique Bluetooth.

## ■ Opérations accessibles dans le menu des options

- “Appariement avec le Mode de couplage” (🔍 p. 100)
- “Lecture répétée” (🔍 p. 139)
- “Lecture aléatoire” (🔍 p. 139)
- “Réglage de l'audibilité des dialogues et voix (Amélior. Dialogues)” (🔍 p. 143)
- “Ajuster le volume de chaque canal pour le faire correspondre à la source d'entrée (Réglage niv. Canal)” (🔍 p. 144)
- “Réglage du tonalité (Tonalité)” (🔍 p. 145)
- “Affichage de la vidéo voulue lors de la lecture audio (Sélect. Vidéo)” (🔍 p. 146)
- “Lecture de la même musique dans toutes les zones (Toutes zones stéréo)” (🔍 p. 148)



## Appariement avec le Mode de couplage

Jumeler un appareil Bluetooth avec l'appareil.

### 1 Appuyez sur **OPTION** lorsque la source d'entrée est **"Bluetooth"**.

L'écran de menu d'option s'affiche.

### 2 Utilisez $\Delta\nabla$ pour sélectionner **"Mode de couplage"**, puis appuyez sur **ENTER**.

L'appareil passera en mode d'appariement.

### 3 Sélectionnez cet appareil lorsque son nom s'affiche dans la liste des appareils affichés sur l'écran du périphérique Bluetooth.

À la fin de l'appariement, le nom de l'appareil apparaît sur l'écran de cet appareil.



- Quand un numéro apparaît sur l'écran de cet appareil, vérifiez qu'il s'agit du même numéro que celui représenté sur l'écran de l'appareil Bluetooth, puis sélectionnez "Pair" à la fois pour le périphérique Bluetooth et pour l'appareil.
- Entrez "0000" lorsque le mot de passe est demandé sur l'écran du périphérique Bluetooth.





# Écouter des stations HD Radio™

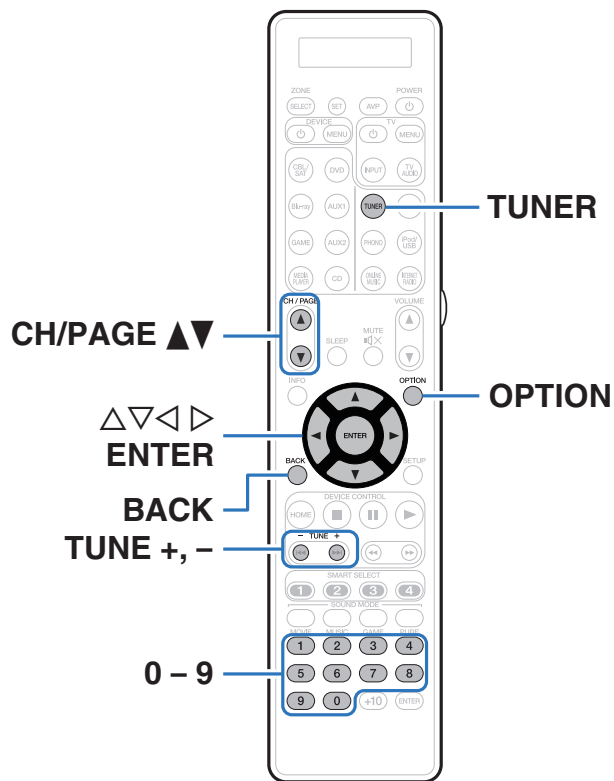

- Les stations HD Radio offrent une meilleure qualité de son que les émissions FM/AM conventionnelles. Il est également possible de recevoir des services de données et sélectionner des émissions parmi 8 programmes multicast.
- La technologie HD Radio permet d'obtenir une meilleure qualité de son que les émissions conventionnelles et permet la réception de services de données.

## Digital Sound

Son de qualité CD, numérique. La technologie HD Radio permet aux stations de radio locales d'émettre un signal numérique propre. Le son AM ressemble à la FM d'aujourd'hui et la FM ressemble au son d'un CD.

## PSD

Les données de service de programme : contribuent à l'expérience utilisateur supérieure quant à la technologie HD Radio. Présente le nom du morceau, l'artiste, les stations ID, et d'autres flux de données appropriés.

## HD2/HD3

Il y a des canaux FM locaux supplémentaires adjacents aux stations traditionnelles principales. Ces canaux HD2/HD3 proposent une musique nouvelle, originale, ainsi que des coupes profondes dans le genre traditionnel.





This HD Radio receiver enables:

PSD

HD2/HD3

Digital Sound

- La technologie HD Radio est fabriquée sous licence de iBiquity Digital Corporation. Brevets américains et étrangers. Les logos HD Radio™ et HD, HD Radio, et “Arc” sont des marques commerciales déposées de iBiquity Digital Corp. Pour plus d’informations sur la technologie HD Radio, veuillez vous rendre sur [www.hdradio.com/](http://www.hdradio.com/)
- Pour la connexion d’antennes, voir “Connexion d’un récepteur HD Radio” (☞ p. 77).



## Écouter une émission HD Radio

- 1 Connectez l'antenne. "Connexion d'un récepteur HD Radio" (☞ p. 77)
- 2 Appuyez sur TUNER pour passer à la source d'entrée "HD Radio".

[ Écran du téléviseur ]

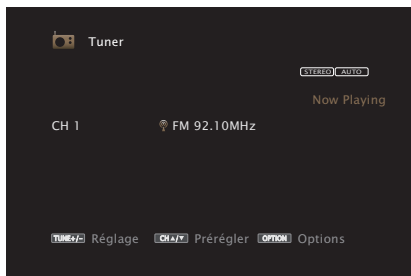

[ Afficheur de cet appareil ]



- 3 Appuyez sur OPTION.  
L'écran de menu d'option s'affiche.
- 4 Utilisez  $\Delta \nabla$  pour sélectionner "FM/AM", puis appuyez sur ENTER.  
Cela affiche la bande de réception de l'écran d'entrée.

- 5 Utilisez  $\triangleleft \triangleright$  pour sélectionner "FM" ou "AM", puis appuyez sur ENTER.

FM: Pour écouter une station FM.

AM: Pour écouter une station AM.

- 6 Appuyez sur TUNE + ou TUNE - pour sélectionner la station que vous souhaitez écouter.

Un balayage est effectué jusqu'à ce qu'une station radio disponible soit trouvée. Ensuite, le balayage s'interrompt automatiquement et la station radio est diffusée.



Les modes disponibles pour la réception de stations FM sont le mode "Auto" qui permet de rechercher automatiquement les stations disponibles et le mode "Manuel" qui permet de chercher les stations manuellement à l'aide de boutons afin de modifier la fréquence. Le réglage par défaut est sur "Auto". Vous pouvez également utiliser l'option "Accord direct" pour rechercher une station en entrant directement sa fréquence.

En mode "Auto", vous ne pouvez pas rechercher des stations radio si la réception est mauvaise.

Dans ce cas de figure, utilisez le mode "Manuel" ou l'option mode "Accord direct" pour rechercher la station de votre choix.

Touches de commande	Fonction
TUNE +, -	Sélectionne la station radio (haut/bas)
CH/PAGE $\blacktriangle \blacktriangledown$	Sélectionne les stations radio pré-réglées
0 - 9	Sélection de canal pré-réglé / Syntonisation directe de fréquence



## ■ Opérations accessibles dans le menu des options

- “Réglage par saisie de la fréquence (Accord direct)” (☞ p. 105)
- “Modification du mode de syntonisation (Mode Réglage)” (☞ p. 105)
- “Réglage des stations et préréglage automatique des stations (Mém. prérégl. Auto)” (☞ p. 106)
- “Préréglage de la station radio actuelle (Mém. Préréglages)” (☞ p. 107)
- “Saisie d’un nom pour la station émettrice préréglée (Nom préréglé)” (☞ p. 108)
- “Saut des stations radio préréglées (Passer préréglage)” (☞ p. 109)
- “Réglage de l’audibilité des dialogues et voix (Amélior. Dialogues)” (☞ p. 143)
- “Ajuster le volume de chaque canal pour le faire correspondre à la source d’entrée (Réglage niv. Canal)” (☞ p. 144)
- “Réglage du tonalité (Tonalité)” (☞ p. 145)
- “Affichage de la vidéo voulue lors de la lecture audio (Sélect. Vidéo)” (☞ p. 146)
- “Lecture de la même musique dans toutes les zones (Toutes zones stéréo)” (☞ p. 148)



## Réglage par saisie de la fréquence (Accord direct)

Vous pouvez entrer directement la fréquence de réception pour la syntonisation.

- 1 Appuyez sur OPTION lorsque la source d'entrée est "HD Radio".**  
L'écran de menu d'option s'affiche.
- 2 Utilisez  $\Delta\nabla$  pour sélectionner "Accord direct", puis appuyez sur ENTER.**  
L'écran qui vous permet d'entrer la fréquence s'affiche.
- 3 Utilisez  $\Delta\nabla$  ou 0 – 9 pour sélectionner un nombre, puis appuyez sur  $\triangleright$ .**
  - Si  $\triangleleft$  est appuyée, l'entrée précédente est immédiatement annulée.
- 4 Répétez l'étape 3 et entrez la fréquence de la station radio que vous souhaitez écouter.**
- 5 Quand le réglage est terminé, appuyez sur ENTER.**  
La fréquence pré-réglée est mise au point.

## Modification du mode de syntonisation (Mode Réglage)

Vous pouvez changer de mode de syntonisation pour rechercher des stations FM et AM. Si vous ne pouvez pas régler automatiquement avec le mode "Automatique", passez alors au mode "Manuel" et effectuez le réglage manuellement.

- 1 Appuyez sur OPTION lorsque la source d'entrée est "HD Radio".**  
L'écran de menu d'option s'affiche.
- 2 Utilisez  $\Delta\nabla$  pour sélectionner "Mode Réglage", puis appuyez sur ENTER.**
- 3 Utilisez  $\triangleleft\triangleright$  pour sélectionner le mode de syntonisation, puis appuyez sur ENTER.**

<b>Auto:</b>	Recherche et accord automatiques sur une station radio recevable.
<b>HD-Auto :</b>	Syntoniser automatiquement la station HD Radio.
<b>Analogique-Auto :</b>	Syntoniser automatiquement une station analogique et station analogique HD Radio.
<b>Manuel:</b>	Accord manuel de la fréquence une étape à la fois à chaque fois que vous appuyez sur la touche.
<b>Analogique-Manuel :</b>	Syntoniser manuellement une station analogique et station analogique HD Radio.



## Sélection d'un programme audio

- 1** Sélectionner le mode de syntonisation (“hd-auto”, “Auto” ou “Manuel”).
- 2** Appuyez sur **TUNE +** ou **TUNE –** pour syntoniser le canal Multicast souhaité.
  - Si la station que vous accordez dispose de plusieurs programmes audio, “HD1” s’affiche sur l’écran. Si elle ne contient qu’un programme audio, “HD ” s’affiche.
  - Lorsque l’appareil reçoit des canaux de diffusion, le numéro de programme multicast (HD2) est affiché à droite du nom de la station.



- Cette fonction n’est pas disponible pour les stations HD Radio AM parce qu’elles ne peuvent pas diffuser des canaux multicast.
- Si les données audio numériques ne peuvent pas être reçues après que la station est sélectionnée, ou si le signal de la station est faible, l’appareil pourrait ne pas être en mesure de recevoir les canaux multicast.
- Si le signal de la station est faible, l’audio numérique du canal multicast peut être coupé.

## Réglage des stations et préréglage automatique des stations (Mém. prérégl. Auto)

Un maximum de 56 stations radio peut être automatiquement préréglé.

- 1** Appuyez sur **OPTION** lorsque la source d’entrée est “HD Radio”.  
L’écran de menu d’option s’affiche.
- 2** Utilisez **Δ∇** pour sélectionner “Mém. prérégl. Auto”, puis appuyez sur **ENTER**.
- 3** Appuyez sur **ENTER**.  
L’appareil commence à syntoniser les stations radio automatiquement et à les prérégler.
  - Lorsque le préréglage est terminé, la mention “Terminé” s’affiche pendant environ 5 secondes et l’écran du menu d’option s’éteint.



La mémoire de préréglage est écrasée.



## Préréglage de la station radio actuelle (Mém. Préréglages)

Vous pouvez préréglager vos stations radio préférées afin de les retrouver plus facilement.

Vous pouvez préréglager jusqu'à 56 stations.

- 1 Accordez la station émettrice que vous souhaitez préréglager.**  
 (“Écouter une émission HD Radio” (📻 p. 103))
- 2 Appuyez sur OPTION.**  
 L'écran de menu d'option s'affiche.
- 3 Utilisez  $\Delta\nabla$  pour sélectionner “Mém. Préréglages”, puis appuyez sur ENTER.**  
 La liste des canaux prédéfinis s'affiche.
- 4 Utilisez  $\Delta\nabla$  ou 0 – 9 pour sélectionner le canal à préréglager, puis appuyez sur ENTER.**  
 La station radio actuelle est préréglée.
  - Pour préréglager d'autres stations, répétez les étapes 1 à 4.

Canal	Réglages par défaut
1 – 8	92,10 / 92,30 / 92,50 / 92,70 / 93,10 / 93,50 / 93,70 / 94,10 MHz
9 – 16	94,30 / 94,50 / 94,70 / 94,90 / 95,10 / 95,30 / 95,50 / 95,70 MHz
17 – 24	98,10 / 98,30 / 98,50 / 98,70 / 98,90 / 99,10 / 100,10 / 100,30 MHz
25 – 32	100,50 / 100,70 / 100,90 / 101,10 / 101,30 / 101,50 / 101,70 / 101,90 MHz
33 – 40	103,10 / 103,30 / 103,50 / 103,70 / 103,90 / 104,10 / 104,30 / 104,50 MHz
41 – 48	104,70 / 104,90 / 105,10 / 105,30 / 105,50 / 105,70 / 105,90 / 106,10 MHz
49 – 56	106,30 / 106,50 / 106,70 / 106,90 / 107,10 / 107,30 / 107,50 / 107,90 MHz

## Écoute des stations préréglées

- 1 Utilisez CH/PAGE  $\blacktriangle\nabla$  ou 0 – 9 pour sélectionner le canal préréglé voulu.**



## Saisie d'un nom pour la station émettrice préreglée (Nom préreglé)

Vous pouvez utiliser le nom de la station radio préreglée ou le modifier. Vous pouvez saisir jusqu'à huit caractères.

- 1 Appuyez sur OPTION lorsque la source d'entrée est "HD Radio".**  
L'écran de menu d'option s'affiche.
- 2 Utilisez  $\Delta\nabla$  pour sélectionner "Nom préreglé", puis appuyez sur ENTER.**  
L'écran Nom préreglé s'affiche.
- 3 Utilisez  $\triangleleft\rangle$  pour sélectionner le groupe de la station de diffusion à nommer.**
- 4 Utilisez  $\Delta\nabla$  pour sélectionner la station radio à nommer, puis appuyez sur ENTER.**

- 5 Utilisez  $\Delta\nabla$  pour sélectionner l'étiquette du nom, puis appuyez sur ENTER.**

L'écran qui vous permet de modifier le Nom préreglé s'affiche.

- Si vous sélectionnez "Param. défaut", l'appareil affiche de nouveau la fréquence.

- 6 Saisissez les caractères, puis appuyez sur "OK".**

- Pour la saisie de caractères, voir "Utilisation de l'écran-clavier" ( p. 188).

- 7 Appuyez sur OPTION pour revenir à l'écran précédent.**





## Saut des stations radio préréglées (Passer préréglage)

Exécutez la mémoire de préréglage automatique pour enregistrer toutes les stations de radio qui peuvent être reçues dans la mémoire. La sélection d'une station de radio est grandement facilitée par le saut de mémoires inutiles.

### 1 Appuyez sur **OPTION** lorsque la source d'entrée est "HD Radio".

L'écran de menu d'option s'affiche.

### 2 Utilisez **Δ∇** pour sélectionner "Passer préréglage", puis appuyez sur **ENTER**.

L'écran "Passer préréglage" s'affiche.

### 3 Pour définir les stations à ignorer par groupes

- ① Utilisez **◀▶** pour sélectionner le groupe de stations radio à ignorer.
- ② Appuyez sur **Δ** pour sélectionner "Régl. \* - \* sur Passer", puis appuyez sur **ENTER**.  
Sautez toutes les stations de radio qui sont incluses dans le groupe sélectionné "\*-\*".  
(\* est le numéro du groupe sélectionné.)

### Pour définir les stations à ignorer par stations

- ① Utilisez **◀▶** pour sélectionner le groupe de stations radio à ignorer.
- ② Utilisez **Δ∇** pour sélectionner la station radio à ignorer.
- ③ Utilisez **◀▶** pour sélectionner "Passer".  
La station sélectionnée ne s'affiche pas.

### 4 Appuyez sur **OPTION** pour revenir à l'écran précédent.



## Annulation du saut préréglé

- 1** Utilisez  $\triangleleft \triangleright$  pour sélectionner un groupe contenant une station d'émission pour annuler le saut tandis que l'écran "Preset Skip" s'affiche.
- 2** Utilisez  $\triangle \nabla$  pour sélectionner une station radio que vous ne souhaitez plus ignorer.
- 3** Utilisez  $\triangleleft \triangleright$  pour sélectionner "Marche".  
Le saut est annulé.

### REMARQUE

L'option Passer préréglage ne peut pas être annulé pour les groupes.



## Vérification des informations de réception HD Radio

### 1 Appuyez sur STATUS sur l'appareil principal pendant la réception d'une émission HD Radio.

Les informations sur la réception actuelle s'affichent sur l'écran.

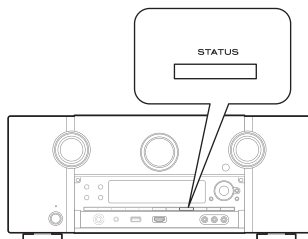

1. Normal  
↓
2. Fréquence/puissance du signal  
↓
3. Nom de la station long/programme et type de programme  
↓
4. Nom du titre/nom de l'artiste  
↓
5. Nom de l'album/nom du genre



Si le signal de la station faiblit pendant la réception d'une émission numérique (lorsque "HD " et un texte s'affichent), le mode passe automatiquement sur le mode de réception analogique (la fréquence de réception s'affiche). Pour cette raison, le "HD " et un texte peuvent osciller si le niveau du signal de la station est faible et instable.



# Écoute de Radio Internet

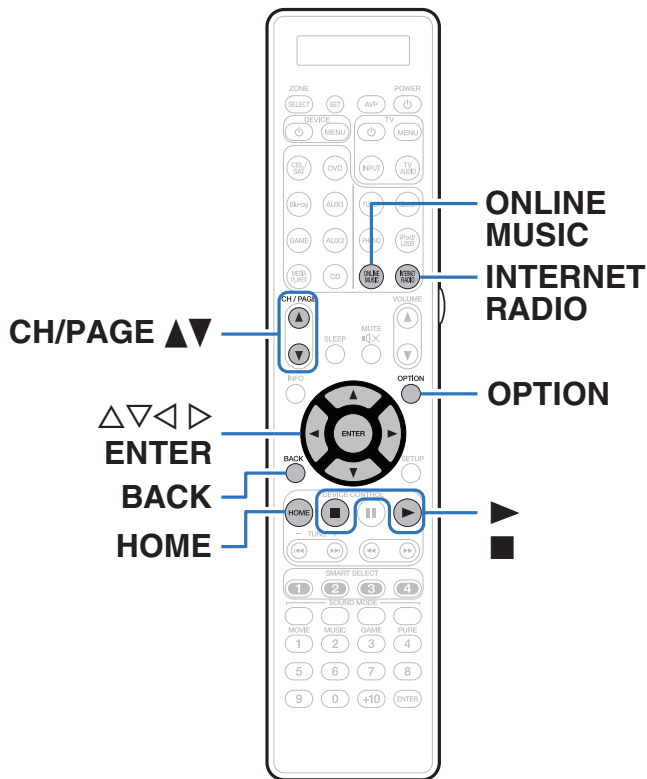

- La Radio Internet renvoie aux émissions radio diffusées via Internet. Vous pouvez recevoir des stations Radio Internet en provenance du monde entier.
- Les stations radio Internet sur cet appareil listent le service de base de données fourni par la station radio vTuner.
- Les types de format audio et les caractéristiques de lecture prises en charge par cet appareil sont les suivants.  
Voir “Jouer une station de radio Internet” (☞ p. 317) pour plus de détails.
  - WMA
  - MP3
  - MPEG-4 AAC



## Écoute de Radio Internet

### 1 Préparez la lecture.

- Vérifiez les conditions du réseau, puis mettez en marche cet appareil. ("Connexion à un réseau domestique (LAN)" (🔧 p. 79))

### 2 Appuyez sur ONLINE MUSIC.

- Vous pouvez également appuyer sur INTERNET RADIO pour sélectionner directement la source d'entrée "Internet Radio".

### 3 Utilisez $\Delta \nabla \leftarrow \rightarrow$ pour sélectionner "Internet Radio", puis appuyez sur ENTER.

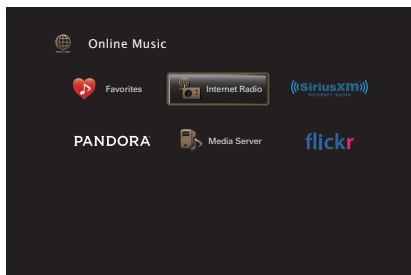



### 4 Utilisez $\Delta \nabla$ pour sélectionner la méthode de recherche de la station radio que vous souhaitez écouter, puis appuyez sur ENTER.

<b>Nom du pays :</b>	Sélectionnez les différentes régions. Affiche les stations radio Internet typiques.
<b>Chercher des stations :</b>	Affiche toutes les stations Radio Internet que cet appareil permet d'écouter.
<b>Chercher des podcasts :</b>	Affiche les stations Radio Internet dans les podcasts que cet appareil peut écouter.
<b>Stations Recommandées :</b>	Affiche les stations Radio Internet recommandées.
<b>radiomarantz.com :</b>	Affiche les stations Radio Internet ajoutées comme favoris dans vTuner. Pour obtenir des instructions sur l'ajout de favoris dans vTuner, voir "Utilisation de vTuner pour ajouter des stations Radio Internet comme favoris" (🔧 p. 115).
<b>Lectures récentes :</b>	Stations Radio Internet lues récemment. 20 stations peuvent être enregistrées dans "Lectures récentes".
<b>Recherche par mot clé :</b>	Affiche les stations Radio Internet recherchées par mot-clé. Pour la saisie de caractères, voir "Utilisation de l'écran-clavier" (🔧 p. 188).



## 5 Utilisez $\Delta \nabla \triangleright$ pour sélectionner la station, puis appuyez sur ENTER.

La lecture démarre lorsque le tampon atteint "100%".

Touches de commande	Fonction
	Lecture
	Arrêt
ENTER	(Maintenir enfoncé) Arrêt
CH/PAGE $\blacktriangle \blacktriangledown$	Passez à la page précédente/page suivante dans l'affichage de la liste
HOME	Revenir à l'écran d'accueil



- L'affichage passe du titre de la plage au nom de la station de radio etc. à chaque fois que vous appuyez sur STATUS sur l'appareil principal.
- Les caractères qui ne peuvent pas être affichés sont remplacés par "." (point).

### REMARQUE







Le service de base de données des stations radio peut être interrompu ou indisponible sans avertissement préalable.

## Lecture de la dernière station Radio Internet lue

### 1 Appuyez sur INTERNET RADIO.

La source bascule sur "Internet Radio" et la lecture de la dernière station radio lue commence.

### ■ Opérations accessibles dans le menu des options

- "Recherche de contenu à l'aide de mots-clés (Recherche textuelle)" ( p. 141)
- "Lecture simultanée de musique et d'une image favorite (Diaporama)" ( p. 142)
- "Réglage de l'audibilité des dialogues et voix (Amélior. Dialogues)" ( p. 143)
- "Ajuster le volume de chaque canal pour le faire correspondre à la source d'entrée (Réglage niv. Canal)" ( p. 144)
- "Réglage du tonalité (Tonalité)" ( p. 145)
- "Affichage de la vidéo voulue lors de la lecture audio (Sélect. Vidéo)" ( p. 146)
- "Lecture de la même musique dans toutes les zones (Toutes zones stéréo)" ( p. 148)



## Utilisation de vTuner pour ajouter des stations Radio Internet comme favoris

Cet appareil peut syntoniser les nombreuses stations Radio Internet disponibles dans le monde entier. Toutefois, il se peut que vous éprouviez des difficultés à trouver la station radio de votre choix en raison du nombre élevé de stations. Dans ce cas, utilisez vTuner, un site Web de recherche de stations Radio Internet conçu exclusivement pour cet appareil. Vous pouvez utiliser votre ordinateur pour rechercher des stations Radio Internet et les ajouter comme favoris. Cet appareil peut lire les stations radio ajoutées à vTuner.

- 1 Vérifiez l'adresse MAC de cet appareil. ("Informations" (🔧 p. 257))**
  - Vous devrez indiquer l'adresse MAC lorsque vous créerez un compte pour vTuner.
- 2 Accédez au site Web de vTuner (<http://www.radiomarantz.com>) depuis votre ordinateur.**
- 3 Entrez l'adresse MAC de cet appareil, puis cliquez sur "Go".**

- 4 Entrez votre adresse électronique et le mot de passe de votre choix.**
- 5 Sélectionnez vos critères de recherche (genre, région, langue, etc.).**
  - Vous pouvez également entrer un mot-clé pour rechercher une station.
- 6 Sélectionnez la station radio de votre choix dans la liste, puis cliquez sur l'icône d'ajout aux favoris.**
- 7 Entrez le nom du groupe de favoris, puis cliquez sur "Go".**

Un groupe de favoris incluant la station radio sélectionnée est créé.

- Vous pouvez écouter les stations Radio Internet ajoutées comme favoris dans vTuner sur "radiomarantz.com" (🔧 p. 113) avec cet appareil.



Vous pouvez également ajouter une station radio qui n'est pas dans la liste de vTuner.



# Lecture de fichiers stockés sur un ordinateur et un stockage NAS

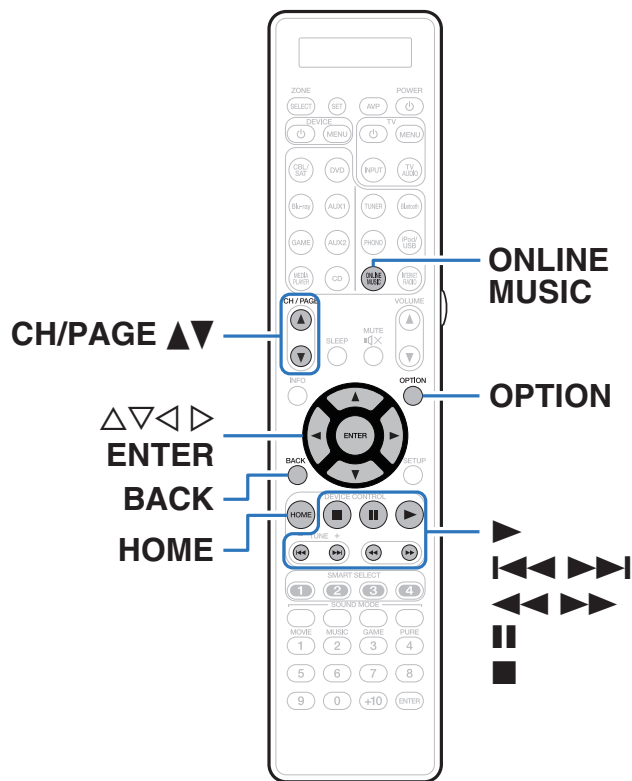

- Cet appareil peut lire les fichiers musicaux et les pistes de lecture (m3u, wpl) enregistrés sur un ordinateur et sur un stockage NAS (Network Attached Storage) prenant en charge DLNA.
- La fonction de lecture des fichiers audio sur le réseau de cet appareil se connecte au serveur à l'aide des technologies indiquées ci-dessous. Windows Media Player Network Sharing Service
- Les types de format audio/vidéo et les caractéristiques de lecture prises en charge par cet appareil sont les suivants.  
Pour plus de détails, voir "Lire un fichier sauvegardé sur un ordinateur ou sur un NAS" (🔗 p. 316).

- WMA
- MP3
- WAV
- MPEG-4 AAC
- FLAC
- ALAC
- AIFF
- DSD
- JPEG





## Application des paramètres de partage des fichiers multimédia

Dans ce chapitre, nous appliquons les paramètres qui permettent de partager les fichiers stockés sur un ordinateur et sur un stockage NAS sur le réseau. Si vous utilisez un Serveur Média, veuillez à appliquer ce paramètre en premier lieu.

### ■ Utilisation de Windows Media Player 12 (Windows 7 / Windows 8)

- 1 Lancez Windows Media Player 12 sur l'ordinateur.
- 2 Sélectionnez "Plus d'options de diffusion en continu..." dans "Stream".
- 3 Sélectionnez "Autorisé" dans la liste déroulante correspondant à "Marantz AV8802".
- 4 Sélectionnez "Autorisé" dans la liste déroulante correspondant à "Programmes multimédias sur ce PC et connexions à distance...".
- 5 Suivez les instructions à l'écran pour terminer le réglage.

### ■ Utilisation de Windows Media Player 11

- 1 Lancez Windows Media Player 11 sur l'ordinateur.
- 2 Sélectionnez "Partage des fichiers multimédias" dans la "Bibliothèque".
- 3 Activez la case à cocher "Partager mes fichiers multimédias", sélectionnez "Marantz AV8802", puis cliquez sur "Autoriser".
- 4 Comme à l'étape 3, sélectionnez l'icône de l'appareil (autres ordinateurs ou périphériques mobiles) que vous souhaitez utiliser comme contrôleur de médias, puis cliquez sur "Autoriser".
- 5 Cliquez sur "OK" pour terminer.

### ■ Partage de fichiers multimédia enregistrés sur un stockage NAS

Modifiez les paramètres du stockage NAS pour autoriser cet appareil et les autres appareils (ordinateurs et périphériques mobiles) utilisés en tant que contrôleurs de médias à accéder au stockage NAS. Pour plus de détails, voir le manuel de l'utilisateur fourni avec le stockage NAS.



## Lecture de fichiers stockés sur un ordinateur et un stockage NAS

Utilisez cette procédure pour lire les fichiers audio, les fichiers image ou les listes de lecture.

### 1 Préparez la lecture.

- ① Vérifiez les conditions du réseau, puis mettez en marche cet appareil. (“Connexion à un réseau domestique (LAN)” (☞ p. 79))
- ② Préparation de l'ordinateur. (☞ Instructions de fonctionnement de l'ordinateur)

### 2 Appuyez sur ONLINE MUSIC.

### 3 Utilisez $\Delta \nabla \triangleleft \triangleright$ pour sélectionner “Media Server”, puis appuyez sur ENTER.

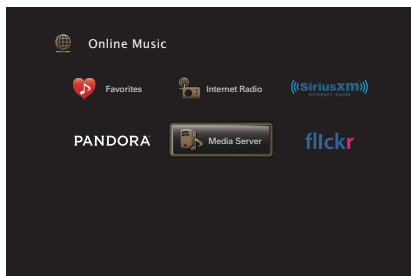

**4** Utilisez  $\Delta \nabla$  pour sélectionner le serveur contenant le fichier à lire, puis appuyez sur ENTER.

**5** Utilisez  $\nabla \Delta \triangleright$  pour sélectionner le fichier, puis appuyez sur ENTER.

La lecture démarre lorsque le tampon atteint “100%”.

Touches de commande	Fonction
$\blacktriangleright$	Lecture
$\parallel$	Pause
$\blacksquare$	Arrêt
$\blacktriangleleft \blacktriangleleft \blacktriangleright \blacktriangleright$	Précédent / Suivant
$\blacktriangleleft \blacktriangleleft \blacktriangleright \blacktriangleright$	(Maintenir enfoncé) Retour rapide/Avance rapide
ENTER	Lecture / Pause (Maintenir enfoncé) Arrêt
$\Delta \nabla$	Précédent / Suivant (Maintenir enfoncé) Retour rapide/Avance rapide
CH/PAGE $\blacktriangle \blacktriangledown$	Passez à la page précédente/page suivante dans l'affichage de la liste
HOME	Revenir à l'écran d'accueil















- L'affichage passe du titre de la plage, au nom de l'artiste, puis au titre de l'album à chaque fois que vous appuyez sur STATUS sur l'appareil principal.
- Lorsqu'un fichier WMA (Windows Media Audio), MP3 ou MPEG-4 AAC contient des images de l'album, celles-ci peuvent être affichées pendant la lecture du fichier.
- Si vous utilisez une version 11 ou ultérieure de Windows Media Player, il est possible d'afficher l'album pour les fichiers WMA.
- Les fichiers WMA Lossless peuvent être lus avec un serveur prenant en charge la conversion de code, comme Windows Media Player Version 11 ou ultérieure.
- Cet appareil lit les fichiers images (JPEG) dans l'ordre dans lequel ils ont été enregistrés dans le dossier.

**REMARQUE**

- Lors de la lecture de fichiers musicaux avec votre ordinateur ou stockage NAS connecté via le réseau LAN sans fil, l'audio peut être interrompu en fonction de votre environnement LAN sans fil. Dans ce cas, connectez à l'aide d'un LAN câblé.
- La durée nécessaire à l'affichage des fichiers image (JPEG) dépend de la taille de ceux-ci.
- L'ordre dans lequel les plages/fichiers sont affichés dépend des paramètres du serveur. Si les plages/fichiers ne sont pas affichés dans l'ordre alphabétique à cause des spécifications du serveur, il se peut que la recherche par la première lettre ne fonctionne pas correctement.

**■ Opérations accessibles dans le menu des options**

- "Lecture répétée" ( p. 139)
- "Lecture aléatoire" ( p. 139)
- "Recherche de contenu à l'aide de mots-clés (Recherche textuelle)" ( p. 141)
- "Lecture simultanée de musique et d'une image favorite (Diaporama)" ( p. 142)
- "Réglage de l'intervalle du diaporama" ( p. 143)
- "Réglage de l'audibilité des dialogues et voix (Amélior. Dialogues)" ( p. 143)
- "Ajuster le volume de chaque canal pour le faire correspondre à la source d'entrée (Réglage niv. Canal)" ( p. 144)
- "Réglage du tonalité (Tonalité)" ( p. 145)
- "Affichage de la vidéo voulue lors de la lecture audio (Sélect. Vidéo)" ( p. 146)
- "Réglage de la qualité d'image pour votre environnement de visualisation (Mode photo)" ( p. 147)
- "Lecture de la même musique dans toutes les zones (Toutes zones stéréo)" ( p. 148)



## Visionner des photos sur le site Flickr

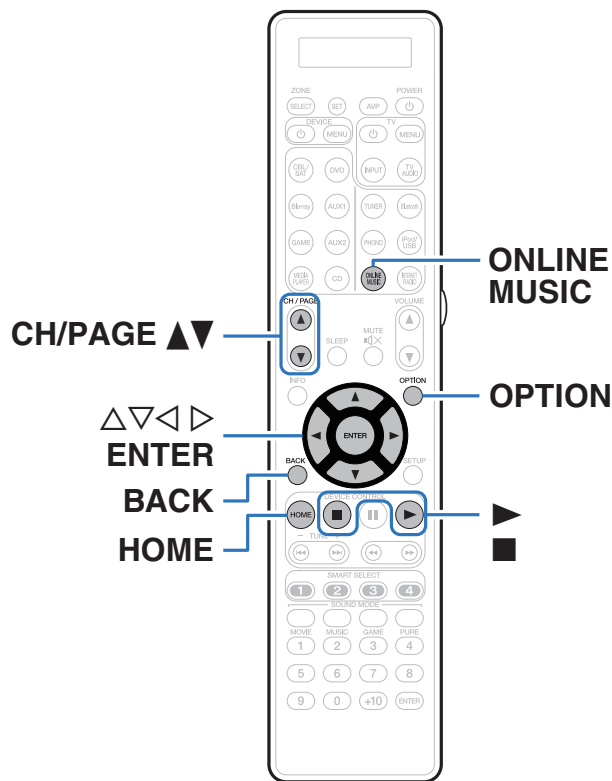

- Flickr est un service de partage de photos en ligne. Vous pouvez utiliser cet appareil pour regarder des photos rendues publiques par les utilisateurs de Flickr. Vous n'avez pas besoin de compte pour utiliser Flickr.

Pour voir des photos que vous avez vous-même enregistrées, vous devrez disposer d'un compte qui vous permettra de téléverser ces photos sur le serveur de Flickr.

Pour plus de détails, rendez-vous sur la page d'accueil de Flickr.  
<http://www.flickr.com/>

- Vous pouvez visionner les photos partagées par certains utilisateurs ou toutes les photos partagées sur Flickr.



## Visionner des photos partagées par certains utilisateurs

### 1 Préparez la lecture.

- Vérifiez les conditions du réseau, puis mettez en marche cet appareil. (“Connexion à un réseau domestique (LAN)” (☞ p. 79))

### 2 Appuyez sur ONLINE MUSIC.

### 3 Utilisez $\Delta \nabla \triangleleft \triangleright$ pour sélectionner “Flickr”, puis appuyez sur ENTER.

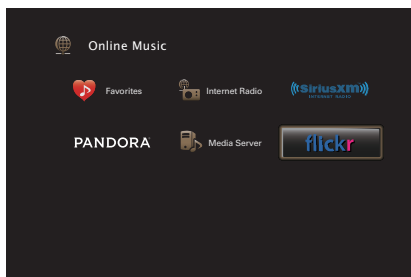

4 Utilisez  $\Delta \nabla$  pour sélectionner “Add Flickr Contact”, puis appuyez sur ENTER.

5 Entrez le nom d'écran que vous souhaitez ajouter à “Contact” (nom d'écran : nom d'utilisateur que vous souhaitez voir).

- Pour la saisie de caractères, voir “Utilisation de l'écran-clavier” (☞ p. 188).

6 Après avoir saisi le “Contact”, appuyez sur “OK”.

Le nom d'écran est ajouté à “Contact” et le nom d'écran entré à l'étape 5 est affiché sur l'écran supérieur de Flickr.

- Si vous saisissez un nom d'écran qui n'existe pas, le message “Le contact Flickr saisi est introuvable” apparaît. Entrez le nom d'écran correct.

7 Utilisez  $\Delta \nabla$  pour sélectionner le nom d'écran ajouté à “Contact”, puis appuyez sur ENTER.



**8** Utilisez  $\Delta \nabla$  pour sélectionner le dossier, puis appuyez sur ENTER.

<b>Favorites :</b>	Permet d'afficher les photos préférées de l'utilisateur spécifié.
<b>Photostream :</b>	Permet d'afficher une liste de photos partagées.
<b>PhotoSets :</b>	Permet d'afficher la liste du dossier (album photo).
<b>Contacts :</b>	Affiche le nom d'écran utilisé par l'utilisateur spécifié dans Contacts.
<b>Remove this Contact :</b>	Efface un utilisateur des contacts Flickr.
<b>Add this Contact :</b>	Ajoute un utilisateur des contacts Flickr.

**9** Utilisez  $\Delta \nabla \triangleright$  pour sélectionner la photographie, puis appuyez sur ENTER.

La photographie sélectionnée s'affiche.

Touches de commande	Fonction
$\blacktriangleright$	Lecture
$\blacksquare$	Arrêt
ENTER	Lecture (Maintenir enfoncé) Arrêt
$\Delta \nabla$	Précédent / Suivant
CH/PAGE $\blacktriangle \blacktriangledown$	Passez à la page précédente/page suivante dans l'affichage de la liste
HOME	Revenir à l'écran d'accueil



## Visionner toutes les photos sur Flickr

- 1 Utilisez  $\Delta \nabla$  pour sélectionner “All Content”, puis appuyez sur ENTER.
- 2 Utilisez  $\Delta \nabla$  pour sélectionner le dossier, puis appuyez sur ENTER.

<b>Interestingness :</b>	Permet d'afficher les photos les plus appréciées en fonction du nombre de commentaires d'utilisateurs ou du nombre de fois auxquelles elles sont ajoutées comme favoris.
<b>Recent :</b>	Permet d'afficher les dernières photos ajoutées.
<b>Search by text :</b>	Permet de chercher des photos par mot clé.

- 3 Utilisez  $\Delta \nabla \triangleright$  pour sélectionner la photographie, puis appuyez sur ENTER.

La photographie sélectionnée s'affiche.

### REMARQUE

Selon le format du fichier, certaines photos peuvent ne pas être affichables.

### ■ Opérations accessibles dans le menu des options

- “Réglage de l'intervalle du diaporama” (☞ p. 143)
- “Réglage de la qualité d'image pour votre environnement de visualisation (Mode photo)” (☞ p. 147)



# Écoute de Pandora®

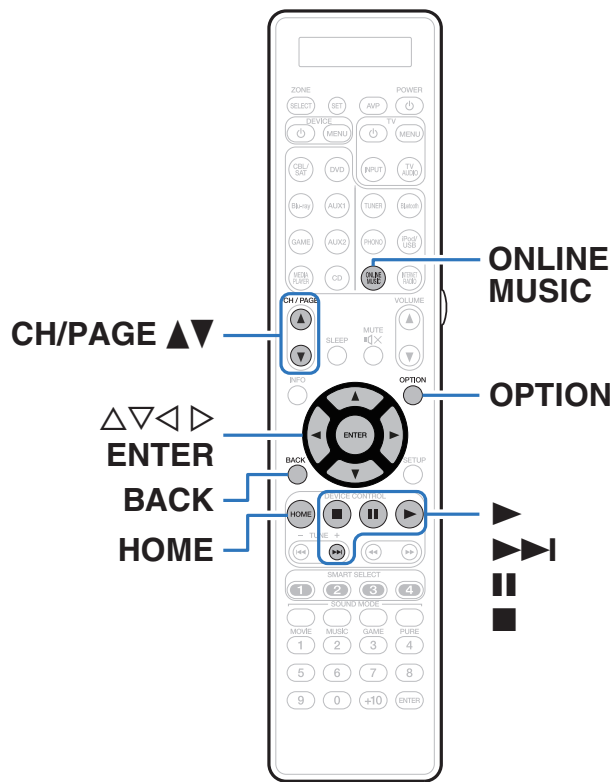

Pandora est un service de recommandation de musique et de diffusion de radios Internet créé par Music Genome Project.

Pour utiliser Pandora, vous avez besoin d'un compte Pandora gratuit.

Si vous ne disposez pas de compte Pandora, vous pouvez en créer un à l'adresse [www.pandora.com](http://www.pandora.com) ou dans l'application de smartphone Pandora.

La lecture de Pandora dans cet appareil nécessite que le compte Pandora soit lié avec cet appareil. Par conséquent, accédez à <http://www.pandora.com/marantz> depuis votre ordinateur personnel et effectuez la liaison.





## Écoute de Pandora®

### 1 Préparez la lecture.

- Vérifiez les conditions du réseau, puis mettez en marche cet appareil. ("Connexion à un réseau domestique (LAN)" (☞ p. 79))

### 2 Appuyez sur ONLINE MUSIC.

### 3 Utilisez $\Delta \nabla \triangleleft \triangleright$ pour sélectionner "Pandora", puis appuyez sur ENTER.

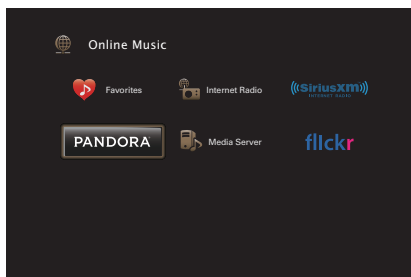

### 4 Si vous possédez un compte Pandora, utilisez $\Delta \nabla$ pour sélectionner "J'ai un compte Pandora", puis appuyez sur ENTER.

- Si vous ne disposez pas de compte Pandora, appuyez sur ENTER pour sélectionner "I am new to Pandora". L'URL de Pandora et le code d'activation s'affichent. Accédez à la page Web de Pandora à partir de votre ordinateur et enregistrez le code d'activation affiché et les informations du compte. Ensuite, appuyez sur ENTER.

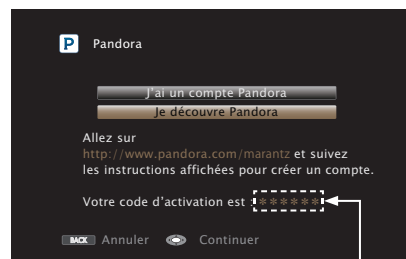

Il s'agit d'un code d'identification nécessaire à l'enregistrement de votre achat sur Pandora. Ce code est nécessaire à l'obtention d'un compte.



## 5 Entrez “Adresse e-mail” et “Mot de passe”.

- Pour la saisie de caractères, voir “Utilisation de l’écran-clavier” (📖 p. 188).
- Appuyez BACK pour annuler l’entrée. Quand “Annuler l’entrée ?” s’affiche, sélectionnez “Oui”, puis appuyez sur ENTER.

## 6 Après avoir entré “Adresse e-mail” et “Mot de passe”, sélectionnez “OK” puis appuyez sur ENTER.

Si “Adresse e-mail” et “Mot de passe” correspondent, le menu principal pour Pandora s’affiche.

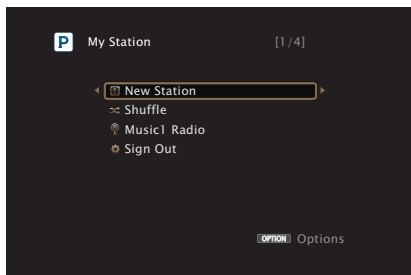

## Création d'une station

Vous pouvez créer un maximum de 100 stations radio.

- 1** Utilisez  $\Delta \nabla$  pour sélectionner “New Station”, puis appuyez sur ENTER.
- 2** Entrez une plage ou un nom d'artiste, puis appuyez sur “OK”.
  - Pour la saisie de caractères, voir “Utilisation de l'écran-clavier” (🖋️ p. 188).
- 3** Utilisez  $\Delta \nabla$  pour sélectionner “Recherche par Artiste” ou “Recherche par Titre”, puis appuyez sur ENTER.  
Vous pouvez rechercher et afficher une liste par plage ou par artiste.
- 4** Utilisez  $\Delta \nabla$ , pour sélectionner un fichier depuis la liste, puis appuyez sur ENTER.  
La nouvelle station est créée.



La nouvelle station diffuse de la musique avec des qualités identiques à l'artiste ou à la plage saisi(e).

Touches de commande	Fonction
▶	Lecture
	Pause
■	Arrêt
▶▶	Passer à la plage suivante
ENTER	Lecture / Pause (Maintenir enfoncé) Arrêt
▽	Passer à la plage suivante
CH/PAGE ▲ ▼	Passez à la page précédente/page suivante dans l'affichage de la liste
HOME	Revenir à l'écran d'accueil



## Écoute d'une station existante

- 1 Utilisez  $\Delta\nabla$  pour sélectionner la station radio que vous souhaitez écouter, puis appuyez sur ENTER.



Vous pouvez ignorer jusqu'à 6 plages lues pendant 1 heure.

## Écoute aléatoire des stations radio créées

- 1 Utilisez  $\Delta\nabla$  pour sélectionner "Shuffle", puis appuyez sur ENTER.

Les stations radio créées sont sélectionnées de manière aléatoire et les plages sont diffusées.



## Retour d'information et gestion des stations

Vous pouvez personnaliser vos stations en donnant votre avis.

### 1 Appuyez ► pendant la lecture d'une plage.

L'écran de menu de Pandora s'affiche.

#### I like this track :

Appuyez lorsque vous le souhaitez sur la piste en cours de lecture.

Lecture d'une piste favorite.

Affichez l'icône  (Pouce vers le haut).

#### I don't like this track :

Appuyez lorsque vous n'aimez pas la piste en cours de lecture.

Supprimez cette piste de la station radio.

Affichez l'icône  (Pouce vers le bas).

#### Why is this track playing? :

Affiche la raison pour laquelle Pandora a sélectionné cette plage.

#### Create station :

Crée une station pour la plage ou l'artiste diffusé(e).

#### Bookmark this track :

Définit un signet pour l'artiste en cours de diffusion.

Vous pouvez le vérifier sur un ordinateur ou un iPhone, etc.

Pour plus de détails, voir la page Web de Pandora.

#### I'm tired of this track :

Appuyez dessus lorsque vous n'aimez pas la plage en cours de diffusion.

La plage ne sera pas lue pendant 1 mois.

#### Delete this station :

Appuyez dessus pour supprimer la station diffusée.









## Déconnexion

Déconnectez cet appareil de votre compte Pandora.

- 1 Utilisez  $\Delta \nabla$  pour sélectionner “Sign Out”, puis appuyez sur ENTER.
- 2 Lorsque le menu contextuel s’affiche, utilisez  $\triangleleft \triangleright$  pour sélectionner “Oui”, puis appuyez sur ENTER.

### ■ Opérations accessibles dans le menu des options

- “Réglage de l’audibilité des dialogues et voix (Amélior. Dialogues)” ( p. 143)
- “Ajuster le volume de chaque canal pour le faire correspondre à la source d’entrée (Réglage niv. Canal)” ( p. 144)
- “Réglage du tonalité (Tonalité)” ( p. 145)
- “Affichage de la vidéo voulue lors de la lecture audio (Sélect. Vidéo)” ( p. 146)
- “Réglage de la qualité d’image pour votre environnement de visualisation (Mode photo)” ( p. 147)
- “Lecture de la même musique dans toutes les zones (Toutes zones stéréo)” ( p. 148)



# Écoute des radio Internet SiriusXM

Vous pouvez accéder à SiriusXM afin de profiter d'un accès à une large gamme de contenu unique.

Un progiciel tout accès vous permet d'écouter SiriusXM sur votre ordinateur, smartphone, tablette ou ordinateur portable Lynx.

Pour plus de détails, rendez-vous sur la page d'accueil de SiriusXM. <http://www.siriusxm.com>

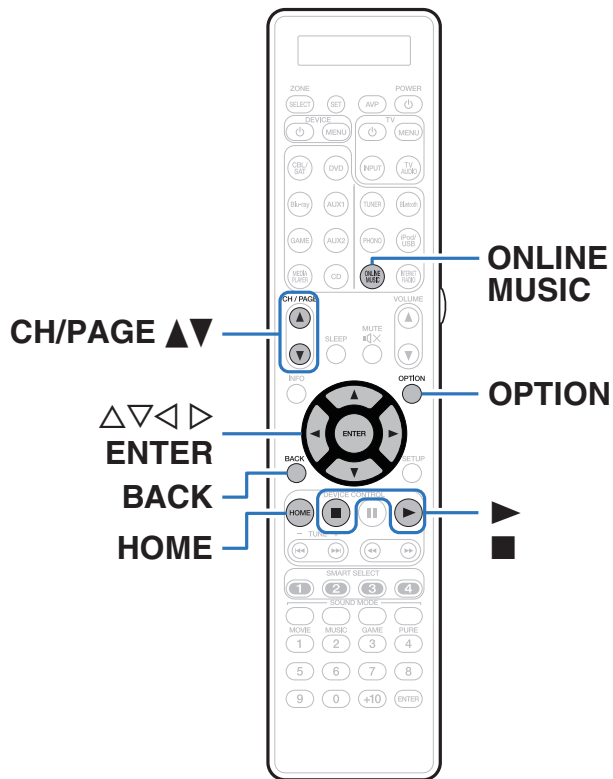

## Écoute des radio Internet SiriusXM

Plus de 155 chaînes de programmes musicaux sans publicité, de rencontres sportives commentées, de débats exclusifs, de comédies et de divertissements.

### 1 Préparez la lecture.

- ① Vérifiez les conditions du réseau, puis mettez en marche cet appareil. (“Connexion à un réseau domestique (LAN)” (☞ p. 79))
- ② Accédez au site Web suivant de votre ordinateur et ouvrez un compte SiriusXM.  
<http://www.siriusxm.com>
  - Si vous possédez déjà des informations d'identification Internet et radio SiriusXM, sélectionnez Inscription à l'étape 4 et entrez vos nom d'utilisateur et mot de passe SiriusXM. Si vous avez besoin de configurer un compte ou des informations d'identification Internet et radio SiriusXM, consultez [www.siriusxm.com/care](http://www.siriusxm.com/care).

### 2 Appuyez sur ONLINE MUSIC.

- 3 Utilisez  $\Delta \nabla \triangleleft \triangleright$  pour sélectionner “SiriusXM”, puis appuyez sur ENTER.

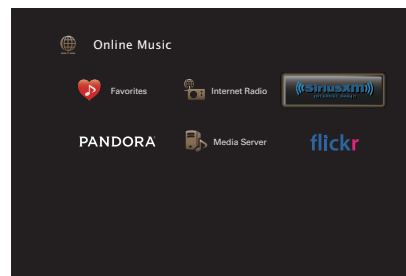

- 4 Sélectionnez “Lancer l’essai”, puis appuyez sur ENTER.

### 5 Entrez “Nom d’utilisateur” et “Mot de passe”.

- Pour la saisie de caractères, voir “Utilisation de l’écran-clavier” (☞ p. 188).

- 6 Sélectionnez “Lancer l’essai”, puis appuyez sur ENTER.

Le menu supérieur de SiriusXM s’affiche.







**7** Utilisez  $\Delta \nabla$  pour sélectionner le genre, puis appuyez sur ENTER.

**8** Utilisez  $\Delta \nabla$  pour sélectionner le fichier, puis appuyez sur ENTER.

Le fichier sélectionné s'affiche.

Touches de commande	Fonction
	Lecture
	Arrêt
ENTER	Lecture (Maintenir enfoncé) Arrêt
CH/PAGE $\blacktriangle \blacktriangledown$	Passez à la page précédente/page suivante dans l'affichage de la liste
HOME	Revenir à l'écran d'accueil







## Déconnexion

Déconnectez cet appareil de votre compte SiriusXM.

**1** Utilisez  $\Delta \nabla$  pour sélectionner “Sign Out”, puis appuyez sur ENTER.

**2** Lorsque le menu contextuel s'affiche, utilisez  $\triangleleft \triangleright$  pour sélectionner “Oui”, puis appuyez sur ENTER.

### ■ Opérations accessibles dans le menu des options

- “Réglage de l'audibilité des dialogues et voix (Amélior. Dialogues)” ( p. 143)
- “Ajuster le volume de chaque canal pour le faire correspondre à la source d'entrée (Réglage niv. Canal)” ( p. 144)
- “Réglage du tonalité (Tonalité)” ( p. 145)
- “Affichage de la vidéo voulue lors de la lecture audio (Sélect. Vidéo)” ( p. 146)
- “Réglage de la qualité d'image pour votre environnement de visualisation (Mode photo)” ( p. 147)
- “Lecture de la même musique dans toutes les zones (Toutes zones stéréo)” ( p. 148)



## Fonction AirPlay

Les fichiers musiques stockés sur votre iPhone, iPod touch, iPad ou iTunes peuvent être lus sur cet appareil via le réseau.



-  s'affiche sur l'écran du menu pendant le fonctionnement d'AirPlay.
- La source d'entrée va basculer sur "Online Music" au démarrage de la lecture AirPlay.
- Vous pouvez arrêter la lecture d'AirPlay en appuyant sur < ou en choisissant une autre source d'entrée.
- Pour voir en même temps les noms du titre et de l'artiste, appuyez sur STATUS sur l'appareil principal.
- Pour savoir comment utiliser iTunes, consultez également l'aide d'iTunes.
- L'écran peut être différent selon le Système d'exploitation et les versions du logiciel.

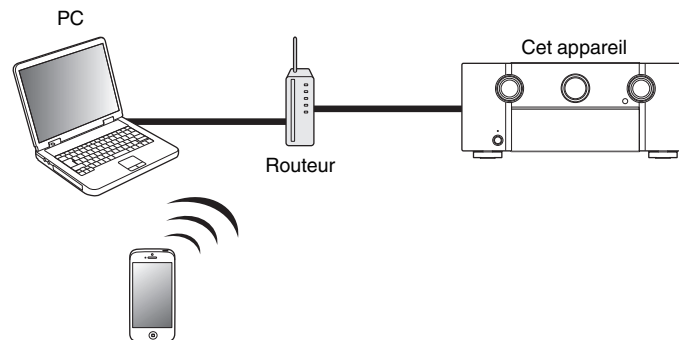

## Lecture de titres de votre iPhone, iPod touch ou iPad

Si vous mettez à jour votre “iPhone/iPod touch/iPad” avec iOS 4.2.1 ou une version plus récente, vous allez pouvoir diffuser en continu la musique enregistrée dans votre “iPhone/iPod touch/iPad” directement vers cet appareil.

- 1 Connectez votre iPhone, iPod touch ou iPad Wi-Fi au même réseau que cet appareil.**
  - Pour plus de détails, voir le manuel de votre appareil.
- 2 Lisez les titres de votre iPhone, iPod touch ou iPad.**
  - ▶ s'affiche sur l'écran de l'iPhone, iPod touch ou iPad.
- 3 Tapez sur l'icône AirPlay ▶.**

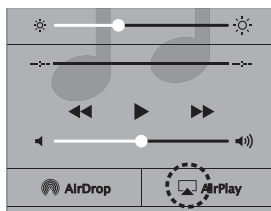

- 4 Sélectionnez l'enceinte (Dispositifs) que vous souhaitez utiliser.**

## Lecture de la musique iTunes avec cet appareil

- 1 Installez iTunes 10 ou une version plus récente sur un Mac ou un PC sous Windows connecté au même réseau que cet appareil.**

- 2 Allumez cet appareil.**

Réglez “Contrôle IP” sur “Toujours actif” pour cet appareil.  
( p. 261)

### REMARQUE

Si “Contrôle IP” est réglé sur “Toujours actif”, l'appareil consomme plus d'énergie en mode veille.

- 3 Lancez iTunes et cliquez sur l'icône AirPlay ▶ pour sélectionner l'appareil principal.**



- 4 Choisissez un morceau et cliquez pour lancer la lecture dans iTunes.**

La musique va être transmise en continu vers cet appareil.



## Sélection d'enceintes (matériels) multiples

Il est possible de lire les titres d'iTunes sur des enceintes (matériels) compatibles AirPlay dont vous disposez chez vous en dehors de celles de cet appareil.

- 1 Cliquez sur l'icône AirPlay  et sélectionnez "Multiple".
- 2 Cochez les enceintes que vous voulez utiliser.

### REMARQUE

Pendant la lecture avec la fonction AirPlay, le son est restitué au niveau sonore réglé sur l'iPhone, l'iPod touch ou l'iPad ou dans iTunes.  
Vous devez baisser le volume de l'iPhone, de l'iPod touch, de l'iPad ou d'iTunes avant de lancer la lecture, puis le régler au niveau adéquat.

## Réalisation des opérations de lecture sur iTunes avec la télécommande de cet appareil

Vous pouvez commander la lecture, la mise en pause et la recherche automatique (repères) des titres d'iTunes avec la télécommande de cet appareil.

- 1 Sélectionnez "Éditer" - "Préférences..." dans le menu iTunes.
- 2 Sélectionnez "Appareils" dans la fenêtre des réglages d'iTunes.
- 3 Sélectionnez "Autoriser la commande audio d'iTunes à partir de haut-parleurs distants", puis cliquez sur "OK".



## Fonction Spotify Connect

Spotify est le service de streaming le plus populaire au monde. Si vous souscrivez à Spotify Premium, vous pouvez commander votre nouvelle enceinte avec votre téléphone ou votre tablette. Parce que Spotify est intégré à votre enceinte, vous pouvez toujours prendre des appels ou utiliser d'autres applications - la musique ne s'arrête jamais.

Pour essayer Spotify Premium gratuitement pendant 30 jours, ou en savoir plus sur Connect, veuillez vous rendre sur [www.spotify.com/connect](http://www.spotify.com/connect)

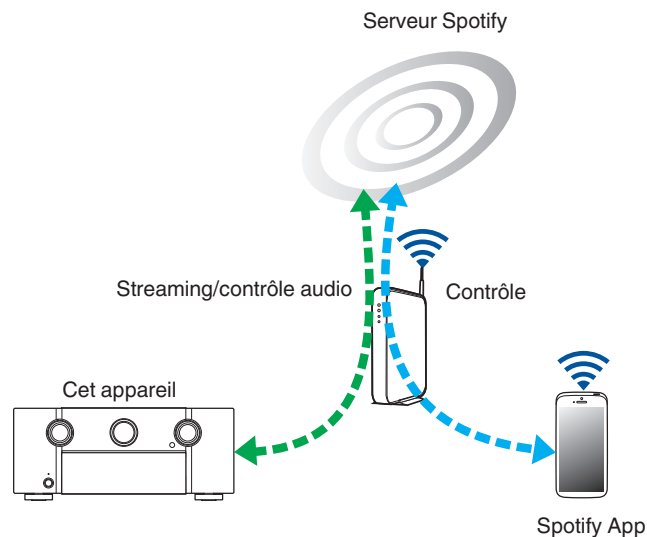

### Lecture de la musique Spotify avec cet appareil

Téléchargez au préalable le "Spotify App" dans votre Android ou appareil iOS.

Pour lire une piste Spotify dans cet appareil, vous devez d'abord vous inscrire au compte premium Spotify.

- 1** Connectez les paramètres Wi-Fi du périphérique iOS ou Android dans le même réseau que cet appareil.
- 2** Lancez le Spotify App.
- 3** Lisez la piste Spotify que vous souhaitez lire avec cet appareil.
- 4** Appuyez sur l'icône  pour sélectionner l'appareil.

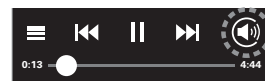

La musique va être transmise en continu vers cet appareil.



# Fonctions pratiques

Cette section explique comment utiliser les fonctions pratiques qui peuvent être utilisées pour chaque source d'entrée.

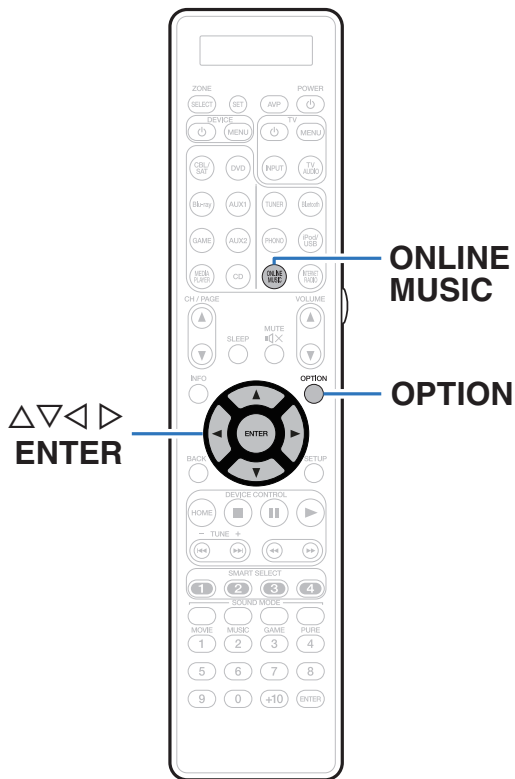

## Lecture répétée

- Sources d'entrée prises en charge :  
USB / Media Server / Bluetooth

- 1** Pendant la diffusion du contenu, appuyez sur **OPTION**.  
L'écran de menu d'option s'affiche.
- 2** Utilisez  $\Delta\nabla$  pour sélectionner "Répéter", puis appuyez sur **ENTER**.
- 3** Utilisez  $\triangleleft\triangleright$  pour sélectionner le mode **Lecture répétée**.

<b>Arrêt</b> (Défaut) :	Le mode de lecture répétée est annulé.
<b>Un:</b>	Le fichier en cours de lecture est répété en boucle.
<b>Tous:</b>	Tous les fichiers du dossier en cours de lecture sont répétés en boucle.

- 4** Appuyez sur **ENTER**.  
L'écran de lecture s'affiche à nouveau.



- Ce paramètre ne peut pas être réglé si le périphérique Bluetooth ne prend pas en charge le réglage de répétition sous le profil AVRCP.
- Les réglages "Répéter" sont mémorisés pour chaque source d'entrée.

## Lecture aléatoire

- Sources d'entrée prises en charge :  
USB / Media Server / Bluetooth

- 1** Pendant la diffusion du contenu, appuyez sur **OPTION**.  
L'écran de menu d'option s'affiche.
- 2** Utilisez  $\Delta\nabla$  pour sélectionner "Aléatoire", puis appuyez sur **ENTER**.
- 3** Utilisez  $\triangleleft\triangleright$  pour sélectionner le mode **Lecture aléatoire**.

<b>Arrêt</b> (Défaut) :	Désactiver la lecture aléatoire.
<b>Marche:</b>	Lire de manière aléatoire toutes les pages dans le dossier de lecture actuel.

- 4** Appuyez sur **ENTER**.  
L'écran de lecture s'affiche à nouveau.



- Pendant la lecture aléatoire, chaque fois que la lecture d'une page est terminée, une autre page est sélectionnée de manière aléatoire pour la lecture des pages dans le dossier. Par conséquent, il est possible que vous puissiez entendre une page déjà lue plus d'une fois lors de la lecture aléatoire.
- Ce paramètre ne peut pas être réglé si le périphérique Bluetooth ne prend pas en charge le réglage aléatoire sous le profil AVRCP.
- Les réglages "Aléatoire" sont mémorisés pour chaque source d'entrée.



## Enregistrement dans les favoris

Vous pouvez enregistrer un total de 100 favoris.

### ☐ Sources d'entrée prises en charge : Internet Radio / Media Server / Pandora / SiriusXM

- 1** Pendant la diffusion du contenu, appuyez sur **OPTION**.  
L'écran de menu d'option s'affiche.
- 2** Utilisez  $\Delta \nabla$  pour sélectionner "Enreg. favoris", puis appuyez sur **ENTER**.  
"Favori ajouté" s'affiche et le contenu en cours est ajouté au favoris.
  - Lorsque l'opération est terminée, vous revenez à l'écran de lecture.

## Lecture du contenu ajouté au bouton "Enreg. favoris"

- 1** Appuyez sur **ONLINE MUSIC**.
- 2** Utilisez  $\Delta \nabla \triangleleft \triangleright$  pour sélectionner "Favorites", puis appuyez sur **ENTER**.

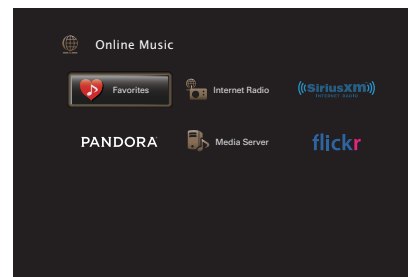

- 3** Utilisez  $\Delta \nabla$  pour sélectionner le contenu à lire, puis appuyez sur **ENTER**.  
La lecture débute.





## Suppression de contenu ajouté aux favoris

- 1** Appuyez sur **ONLINE MUSIC**.
- 2** Utilisez  $\Delta \nabla \triangleleft \triangleright$  pour sélectionner “Favorites”, puis appuyez sur **ENTER**.
- 3** Utilisez  $\Delta \nabla$  pour sélectionner le contenu que vous souhaitez supprimer des favoris, puis appuyez sur **OPTION**.  
L'écran de menu d'option s'affiche.
- 4** Utilisez  $\Delta \nabla$  pour sélectionner “Suppr. Favoris”, puis appuyez sur **ENTER**.  
“Favori déplacé” s'affiche et le contenu sélectionné est supprimé des favoris.
  - L'écran retourne à l'écran précédent lorsque le processus de suppression est terminé.

## Recherche de contenu à l'aide de mots-clés (Recherche textuelle)

- Sources d'entrée prises en charge :  
**USB / Internet Radio / Media Server**

- 1** Pendant la diffusion du contenu, appuyez sur **OPTION**.  
L'écran de menu d'option s'affiche.
- 2** Utilisez  $\Delta \nabla$  pour sélectionner “Recherche textuelle”, puis appuyez sur **ENTER**.  
L'écran-clavier de saisie s'affiche.
- 3** Entrez le premier caractère de la station Radio Internet ou du fichier recherché(e), puis appuyez sur “OK”.
  - Pour la saisie de caractères, voir “Utilisation de l'écran-clavier” (📖 p. 188).
- 4** Utilisez  $\Delta \nabla$  pour sélectionner le contenu à lire, puis appuyez sur **ENTER**.  
La lecture débute.



La fonction “Recherche textuelle” recherche les stations Radio Internet ou les fichiers qui commencent par le premier caractère saisi dans la liste affichée.

### REMARQUE

Recherche textuelle peut ne pas fonctionner pour certaines listes.



## Lecture simultanée de musique et d'une image favorite (Diaporama)

### ❑ Sources d'entrée prises en charge : USB

- 1 Lisez une image fixe.**
  - Lecture des images fixes enregistrées sur les dispositifs mémoire USB. (📖 p. 94)
- 2 Lisez un fichier musical. (📖 p. 94)**
- 3 Appuyez sur OPTION.**

L'écran de menu d'option s'affiche.
- 4 Utilisez  $\Delta\nabla$  pour sélectionner "Diaporama", puis appuyez sur ENTER.**

Le menu d'option disparaît et l'image diffusée est affichée à l'écran.

### ❑ Sources d'entrée prises en charge : Internet Radio / Media Server

- 1 Lisez une image fixe.**
  - Lecture des images fixes enregistrées sur serveur média. (📖 p. 116)
  - Lecture des images fixes enregistrées sur Flickr. (📖 p. 120)
- 2 Lisez un fichier musical du serveur média ou une station Radio Internet. (📖 p. 112, 116)**
- 3 Appuyez sur OPTION.**

L'écran de menu d'option s'affiche.
- 4 Utilisez  $\Delta\nabla$  pour sélectionner "Diaporama", puis appuyez sur ENTER.**

Le menu d'option disparaît et l'image diffusée est affichée à l'écran.



## Réglage de l'intervalle du diaporama

Vous pouvez lire des images fixes (JPEG) stockées sur un dispositif mémoire USB ou un serveur média, ainsi que des images issues de Flickr sous forme de diaporama.

### ☐ Sources d'entrée prises en charge : USB / Media Server / Flickr

- 1** Pendant que la liste est affichée, appuyez sur **OPTION**.  
L'écran de menu d'option s'affiche.
- 2** Utilisez **Δ∇** pour sélectionner "Vitesse diapo.", puis appuyez sur **ENTER**.
- 3** Utilisez **◀▶** pour définir la durée d'affichage.

---

**Arrêt:** Le diaporama n'est pas lu.

---

**5s - 60s** Réglez la durée d'affichage d'une seule image lors de (Défaut: 5s): la lecture d'images en diaporama.

---

- 4** Appuyez sur **ENTER**.



Les paramètres de "Vitesse diapo." sont reflétés pour toutes les sources d'entrée.

## Réglage de l'audibilité des dialogues et voix (Amélior. Dialogues)

Cette fonction permet de régler la bande de fréquences du canal central pour améliorer le dialogue des films et les sons vocaux en musique pour une écoute plus facile.

- 1** Appuyez sur **OPTION**.
- 2** Utilisez **Δ∇** pour sélectionner "Amélior. Dialogues", puis appuyez sur **ENTER**.
- 3** Utilisez **◀▶** pour sélectionner votre effet d'amélioration favorite.

---

<b>Arrêt</b> (Défaut) :	N'améliore pas le dialogue ou les sons vocaux.
----------------------------	--

---

<b>Bas / Moyen / Haut:</b>	Améliore le dialogue et les sons vocaux.
----------------------------	--

---

- 4** Appuyez sur **ENTER**.



Les réglages "Amélior. Dialogues" sont mémorisés pour chaque source.



## Ajuster le volume de chaque canal pour le faire correspondre à la source d'entrée (Réglage niv. Canal)

Le volume de chaque canal peut être modifié pendant que vous écoutez de la musique. Vous pouvez définir ceci pour chaque source d'entrée.

### 1 Appuyez sur **OPTION**.

L'écran de menu d'option s'affiche.

### 2 Utilisez **Δ∇** pour sélectionner "Réglage niv. Canal", puis appuyez sur **ENTER**.

L'écran de réglage du niveau du canal s'affiche.

### 3 Utilisez **Δ∇** pour sélectionner le canal que vous souhaitez ajuster.

### 4 Utilisez **◀▶** pour régler le volume.

---

-12.0 dB – +12.0 dB (Défaut : 0.0 dB)

---



- Sélectionnez "Réinitialisez" et appuyez sur ENTER si vous souhaitez restaurer les valeurs de réglage des différents canaux à "0.0 dB" (Défaut).
- Le volume du casque audio peut être réglé lorsque des écouteurs sont connectés.
- Les réglages "Réglage niv. Canal" sont mémorisés pour chaque source d'entrée.
- Vous ne pouvez définir ceci que pour les enceintes qui produisent l'audio. En outre, vous ne pouvez pas régler ceci lorsque dans le menu "Sortie audio HDMI" est réglé sur "TV". (☞ p. 207)



## Réglage du tonalité (Tonalité)

Ajuste la qualité tonale du son.

### 1 Appuyez sur OPTION.

L'écran de menu d'option s'affiche.

### 2 Utilisez $\Delta \nabla$ pour sélectionner "Tonalité", puis appuyez sur ENTER.

L'écran Tonalité s'affiche.

### 3 Utilisez $\triangleleft \triangleright$ pour régler la fonction de commande de tonalités sur marche/arrêt.

---

**Marche:** Permettre les réglages de tonalité (graves, aigus).

---

**Arrêt**  
(Défaut) : Lecture sans réglages de tonalité.

---

### 4 Sélectionnez "Marche" à l'étape 3 et appuyez sur $\nabla$ pour sélectionner la gamme de sons devant être ajustée.

---

**Graves:** Réglage des graves.

---

**Aigüs:** Réglage des aigus.

---

### 5 Utilisez $\triangleleft \triangleright$ pour régler le tonalité, puis appuyez sur ENTER.

---

-6 dB – +6 dB (Défaut : 0 dB)

---



- Les réglages "Tonalité" sont mémorisés pour chaque source d'entrée.
- Le réglage en est impossible quand le mode audio est sur "Direct" ou "Pure Direct".
- Cet élément ne peut pas être défini lorsque "Dynamic EQ" est réglé sur "Marche". (☞ p. 199)
- Vous ne pouvez pas régler ceci si aucun signal audio n'est entré ou si dans le menu "Sortie audio HDMI" est réglé sur "TV". (☞ p. 207)
- Ceci ne peut pas être réglé quand le mode d'entrée est réglé sur "7.1CH IN".



## Affichage de la vidéo voulue lors de la lecture audio (Sélect. Vidéo)

Cet appareil peut afficher des vidéos d'une source différente sur le téléviseur pendant la lecture audio. Vous pouvez définir ceci pour chaque source d'entrée.

### ☐ Sources d'entrée prises en charge : iPod/USB / CD\* / HD Radio / Online Music / Bluetooth / Phono

\* Ce réglage est impossible lorsque l'une des bornes vidéo, HDMI ou vidéo composante est attribuée.

- 1 Appuyez sur OPTION pendant la lecture audio.**  
L'écran de menu d'option s'affiche.
- 2 Utilisez  $\Delta \nabla$  pour sélectionner "Sélect. Vidéo", puis appuyez sur ENTER.**
- 3 Utilisez  $\triangleleft \triangleright$  pour sélectionner le mode "Sélect. Vidéo".**

<b>Arrêt</b> (Défaut) :	Désactive le mode Sélect. Vidéo.
<b>Marche:</b>	Active le mode Sélect. Vidéo.

**4** Si vous sélectionnez "Marche" à l'étape 3, appuyez sur  $\nabla$  et sélectionnez "Source".

**5** Appuyez  $\triangleleft \triangleright$  pour sélectionner la source d'entrée pour la vidéo que vous souhaitez lire, et appuyez sur ENTER.



Les réglages "Sélect. Vidéo" sont mémorisés pour chaque source d'entrée.



## Réglage de la qualité d'image pour votre environnement de visualisation (Mode photo)

- ❑ Sources d'entrée prises en charge :  
**CBL/SAT / DVD / Blu-ray / Game / AUX1 /  
 AUX2 / Media Player / iPod/USB /  
 Online Music / CD\* / TV Audio\***

\* Disponible lorsqu'aucune borne HDMI, vidéo composante ou vidéo n'est attribuée.

- 1 Appuyez sur OPTION pendant la lecture audio.**  
L'écran de menu d'option s'affiche.
- 2 Utilisez  $\Delta \nabla$  pour sélectionner "Mode photo", puis appuyez sur ENTER.**

### 3 Utilisez $\triangleleft \triangleright$ pour sélectionner le mode photo.

<b>Arrêt:</b>	Aucun ajustement de la qualité d'image n'est effectué avec cet appareil.
<b>Standard:</b>	Mode standard adapté à la plupart des environnements de visualisation de salon.
<b>Film:</b>	Mode adapté à la visualisation de films dans une pièce sombre telle qu'une salle de cinéma.
<b>Vif:</b>	Mode qui rend les images graphiques des jeux, etc. plus lumineuses et plus éclatantes.
<b>Streaming:</b>	Mode adapté à des sources vidéo à faible débit.
<b>ISF Day:</b>	Un mode qui convient pour regarder des films dans une pièce éclairée pendant la journée.
<b>ISF Night:</b>	Un mode qui convient pour regarder des films dans une pièce sombre la nuit.
<b>Personnalisé:</b>	Permet d'ajuster manuellement la qualité d'image.

### 4 Appuyez sur ENTER.



Les réglages "Mode photo" sont mémorisés pour chaque source d'entrée.



## Lecture de la même musique dans toutes les zones (Toutes zones stéréo)

Vous pouvez lire la musique en cours de lecture dans la MAIN ZONE simultanément dans la ZONE2 et la ZONE3 (autres pièces).

Cette fonction est utile lorsque vous souhaitez profiter de la même musique en même temps dans plusieurs pièces lors d'une soirée, ou si vous souhaitez écouter la même musique d'ambiance dans toute la maison.

### 1 Appuyez sur OPTION.

L'écran de menu d'option s'affiche.

### 2 Utilisez $\Delta\nabla$ pour sélectionner "Toutes zones stéréo", puis appuyez sur ENTER.

### 3 Sélectionnez "Démarrer" et appuyez ensuite sur ENTER.

- Les sources d'entrée pour les ZONE2 et ZONE3 sont appliquées à la même source d'entrée que pour MAIN ZONE, et la lecture commence dans le mode Toutes zones stéréo.
- Lorsque vous ne voulez pas que ZONE2 et ZONE3 participent à Toutes zones stéréo, appuyez sur Entrée pour décocher la case puis appuyez sur "Démarrer".

## ■ Arrêter le mode "Toutes zones stéréo"

### 1 Pendant la lecture en mode Toutes zones stéréo, appuyez sur OPTION.

L'écran de menu d'option s'affiche.

### 2 Utilisez $\Delta\nabla$ pour sélectionner "Toutes zones stéréo", puis appuyez sur ENTER.

### 3 Sélectionnez "Arrêt" et appuyez ensuite sur ENTER.



- Le mode "Toutes zones stéréo" est annulé, même lorsque l'alimentation de MAIN ZONE est hors tension.
- En mode "Toutes zones stéréo", seuls les modes son "Multi Ch Stereo" et "Stereo" peuvent être sélectionnés.
- Lorsque "Sortie audio HDMI" est défini sur "TV", le mode Toutes zones stéréo n'est pas disponible. (☞ p. 207)
- Lorsque "Mode d'entrée" est réglé sur une valeur autre que "7.1CH IN", l'ensemble des zones stéréo est disponible. (☞ p. 221)





## Sélection d'un mode d'écoute

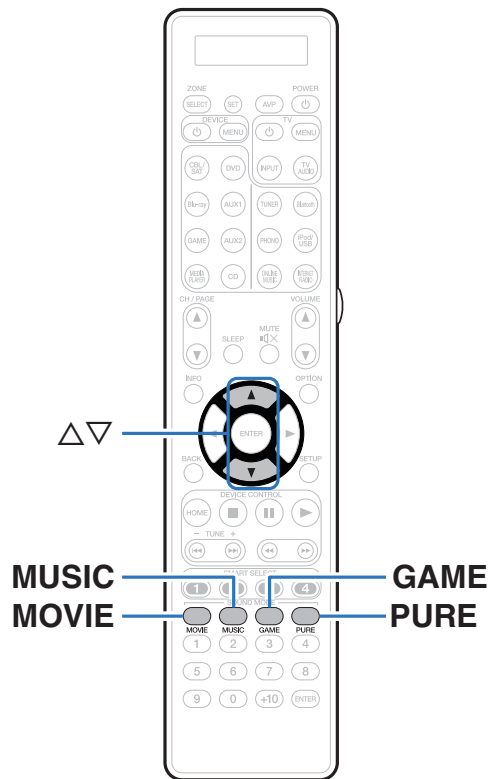

Cet appareil vous permet de profiter de différentes sortes de contenu surround et stéréo.

Les formats audio multi-canaux sont fournis sur les formats de disque de musique ou films populaires, tels que Blu-ray et DVD. Ils sont également pris en charge par la diffusion numérique, et même les films et la musique en diffusion via Internet à partir de services d'abonnement Internet.

Cet appareil prend en charge la lecture de la plupart de ces formats audio multi-canaux. Il prend également en charge la lecture surround des autres formats audio, tels que l'audio stéréo 2 canaux.



Pour connaître les formats audio enregistrés sur un disque, voir la pochette ou l'étiquette de celui-ci.



## Sélection d'un mode d'écoute

### 1 Appuyez sur MOVIE, MUSIC ou GAME pour sélectionner un mode audio.

**MOVIE :** Bascule sur le mode audio qui convient pour profiter des films et des programmes TV.

**MUSIC :** Bascule sur le mode audio qui convient pour profiter de la musique.

**GAME :** Bascule sur le mode audio qui convient pour profiter de jeux.



- Le bouton MOVIE, MUSIC ou GAME mémorise le dernier mode audio sélectionné pour ce bouton. Le fait d'appuyer sur MOVIE, MUSIC ou GAME appelle le mode audio sélectionné lors de la lecture précédente.
- Si le contenu diffusé ne prend pas en charge le mode audio sélectionné précédemment, le mode audio approprié correspondant au contenu est sélectionné automatiquement.
- Ceci peut également être réglé en appuyant sur MOVIE, MUSIC ou GAME sur l'unité principale.

### ■ Passage au mode audio

- Appuyez sur MOVIE, MUSIC ou GAME pour afficher une liste des modes audio qui peuvent être sélectionnés. Chaque fois que vous appuyez sur MOVIE, MUSIC ou GAME, le mode audio change.
- Lorsque la liste est affichée, vous pouvez également utiliser  $\Delta$ / $\nabla$  pour sélectionner un mode audio.
- Testez différents modes audio et profitez d'un mode audio par le biais du mode que vous préférez.

**[Exemple]** Lorsque MOVIE est enfoncé

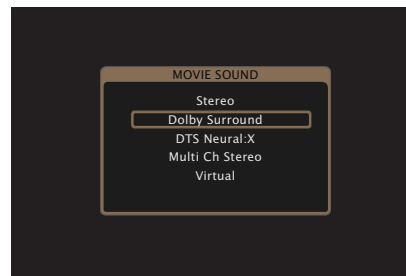

## Lecture directe

Le flux audio enregistré dans la source est lu tel quel.

### 1 Utilisez PURE pour sélectionner "Direct".

La lecture en direct commence.



- Lorsque les signaux DSD sont lus, "DSD Direct" s'affiche.
- Ceci peut également être réglé en pressant PURE DIRECT sur l'appareil principal.

## Lecture Pure Direct

Ce mode permet la lecture avec un son de meilleure qualité que dans le mode de lecture directe.







Ce mode met hors tension l'affichage de l'appareil principal et le circuit vidéo analogique. Cela supprime les sources parasites qui peuvent affecter la qualité sonore.

### 1 Utilisez PURE pour sélectionner "Pure Direct".

L'écran s'assombrit et la lecture Pure direct commence.

Le témoin PURE DIRECT s'allume.



- En modes audio Direct et Pure Direct, les éléments suivants ne peuvent pas être réglés.
  - Amélior. Dialogues ( p. 143)
  - Tonalité ( p. 145)
  - M-DAX ( p. 196)
  - MultEQ® XT32 ( p. 198)
  - Dynamic EQ ( p. 199)
  - Dynamic Volume ( p. 200)
  - EQ Graphic ( p. 202)
- Ceci peut également être réglé en pressant PURE DIRECT sur l'appareil principal.

#### REMARQUE

- Les signaux vidéo sont émis uniquement si les signaux HDMI sont lus en mode Pure Direct.
- Lorsque le mode Pure Direct a été sélectionné, l'affichage s'éteint après environ 5 secondes.



## Lecture surround auto

Ce mode détecte le type de signal d'entrée numérique et sélectionne automatiquement le mode correspondant pour la lecture. Lancez la lecture stéréo lorsque le signal d'entrée est PCM. Lorsque le signal d'entrée est Dolby Digital ou DTS, la musique est lue en fonction du numéro de canal correspondant.

### 1 Utilisez PURE pour sélectionner "Auto".

La lecture surround auto démarre.



Ceci peut également être réglé en pressant PURE DIRECT sur l'appareil principal.



## ■ Description des types de mode audio

### Mode audio Dolby

Type de mode audio	Description
Dolby Surround	Ce mode utilise Dolby Surround Upmixer pour étendre diverses sources en canaux multiples naturels et réalistes pour la lecture. Utilisez les enceintes de plafond telles des enceintes centrales supérieures pour créer un champ acoustique tridimensionnel.
Dolby Digital	Vous pouvez sélectionner ce mode lorsque vous lisez des sources enregistrées en Dolby Digital.
Dolby TrueHD	Vous pouvez sélectionner ce mode lorsque vous lisez des sources enregistrées en Dolby TrueHD.
Dolby Digital Plus	Vous pouvez sélectionner ce mode lorsque vous lisez des sources enregistrées en Dolby Digital Plus.
Dolby Atmos*	Ce mode peut être sélectionné lors de la lecture d'un contenu codé avec Dolby Atmos. Il décode le contenu Dolby Atmos et ses données de positionnement en temps réel et permet d'émettre le son par les haut-parleurs appropriés, créant des images audio naturelles indépendamment de la disposition de l'enceinte. Utilisez les enceintes de plafond et les enceintes Dolby Atmos Enabled pour créer un champ acoustique tridimensionnel.

\* Ce mode n'est pas pris en charge dans une configuration d'enceintes 5.1 canaux ou inférieure.



## Mode audio DTS

Type de mode audio	Description
DTS Neo:X	Cette technologie de décodage de matrice utilise le décodeur DTS Neo:X pour lire une source 2 canaux ou des sources surround 5.1/6.1/7.1 canaux comme son surround 11.1 canaux maximum. Le mode "Music" est particulièrement adapté pour lire de la musique, le mode "Cinema" est idéal pour la lecture de films et le mode "Jeu" convient aux jeux.
DTS Surround	Vous pouvez sélectionner ce mode lorsque vous lisez des sources enregistrées en DTS.
DTS ES Dscrt6.1*	Ce mode convient à la lecture de disques enregistrés en DTS-ES. Le canal surround arrière ajouté à l'aide de la méthode discrète est lu comme un canal indépendant. Comme tous les canaux sont indépendants, l'expressivité spatiale à 360 degrés et la localisation du son sont renforcées.
DTS ES Mtrix6.1*	Ce mode convient à la lecture de disques enregistrés en DTS-ES. Le canal surround arrière ajouté aux canaux surround gauche et surround droit par un encodeur de matrice au moment de l'enregistrement logiciel est décodé par le décodeur de matrice de cet appareil et lu sur chacun des canaux (surround gauche, surround droit, surround arrière).
DTS 96/24	Vous pouvez sélectionner ce mode lorsque vous lisez des sources enregistrées en DTS 96/24.
DTS-HD	Vous pouvez sélectionner ce mode lorsque vous lisez des sources enregistrées en DTS-HD.
DTS Express	Vous pouvez sélectionner ce mode lorsque vous lisez des sources enregistrées en DTS Express.

\* La sélection est possible quand "Config. enceintes" - "Surr. arrière" n'est pas mis sur "Aucun". (☞ p. 246)



## Mettre à jour (DTS:X)

Type de mode son	Description
DTS:X	Vous pouvez sélectionner ce mode lorsque vous lisez des sources enregistrées en DTS:X. Il décode le contenu DTS:X et ses données de positionnement en temps réel et permet d'émettre le son par les haut-parleurs appropriés, créant des images audio naturelles indépendamment de la disposition de l'enceinte. Utilisez les enceintes hautes pour créer un champ acoustique tridimensionnel.
DTS Neural:X	Ce mode utilise DTS Neural:X Upmixer pour étendre diverses sources en canaux multiples naturels et réalistes pour la lecture. Utilisez les enceintes hautes comme des enceintes avant-haut pour créer un champ acoustique tridimensionnel.



- Vous pouvez sélectionner "DTS:X" ou "DTS Neural:X" si la mise à jour vers DTS:X a été effectuée.
- DTS Neo:X n'est plus pris en charge une fois que vous avez effectué la mise à jour vers DTS:X.



## Mise à niveau (Auro-3D)

### Mode son Auro-3D

Type de mode son	Description
Auro-3D	Ce mode utilise un décodeur Auro-3D pour créer une sortie audio tridimensionnelle à l'aide de la hauteur canal. Il est idéal pour lire des signaux codés Auro-3D avec une hauteur canal. En cas de réception de signaux non codés Auro-3D, un Upmixer appelé Auro-Matic est utilisé pour créer des sons tridimensionnels hautement réalistes.
Auro-2D Surround	Ce mode utilise un décodeur Auro-3D pour créer un son surround sans hauteur canal. Il est idéal pour lire des signaux codés Auro-3D sans hauteur canal. En cas de réception de signaux non codés Auro-3D, un Upmixer appelé Auro-Matic est utilisé pour émettre du son surround.





**Mode audio multicanaux PCM**

Type de mode audio	Description
Multi Ch In	Vous pouvez sélectionner ce mode lorsque vous lisez des sources multi-canaux PCM/DSD.

**Mode audio Audyssey DSX®**

Type de mode audio	Description
Audyssey DSX® (A-DSX)*	Ce mode permet de lire les nouveaux canaux (avant-haut et avant-large) dans les systèmes 5.1 canaux. En ajoutant des canaux avant-haut et avant-large, le son surround devient plus réaliste et tridimensionnel.

\* Peut être sélectionné lorsqu'un réglage autre que "Aucun" est sélectionné pour "Avant haut" ou "Largeur avant", et qu'un réglage autre que "Aucun" est sélectionné pour "Centrale" dans "Config. enceintes". (☞ p. 245)



### Mode audio original

Type de mode audio	Description
Multi Ch Stereo	Ce mode permet de profiter d'un son stéréo en provenance de toutes les enceintes. Les sources audio stéréo (2 canaux) sont lues via les enceintes avant (G/D), les enceintes surround et les enceintes surround arrière (si connectées).
Virtual	Ce mode vous permet de profiter d'un effet sonore évolutif lors de la lecture via les enceintes (G/D) avant uniquement, et lors de la lecture avec un casque stéréo.

### Mode audio auto

Type de mode audio	Description
Auto	Dans ce mode, le type d'entrée de signal numérique, par exemple Dolby Digital, Dolby TrueHD, Dolby Digital Plus, Dolby Digital EX, Dolby Atmos, DTS, DTS-HD, DTS:X, DTS-ES, PCM (multi-canaux) est détecté, et le mode de lecture passe automatiquement au mode correspondant. Si le signal d'entrée est analogique ou PCM (2 canaux), la lecture stéréo est utilisée. Pour le Dolby Digital ou DTS, la musique est lue en fonction du numéro de canal correspondant.



### Mode audio stéréo

Type de mode audio	Description
Stereo	<p>Ce mode lit l'audio stéréo 2 canaux sans traitement de son surround supplémentaire.</p> <ul style="list-style-type: none"> <li>Le son est émis par les enceintes avant gauche et droite et par le subwoofer, s'il est connecté.</li> <li>Lorsque les signaux multi-canaux sont utilisés, ils sont mélangés à l'audio 2 canaux et lus sans traitement de son surround supplémentaire.</li> </ul>

### Mode audio Direct

Type de mode audio	Description
Direct	Ce mode lit l'audio comme enregistré dans la source.
Pure Direct	<p>Ce mode lit un son de qualité encore plus élevé que le mode "Direct". Les circuits suivants sont à l'arrêt afin d'améliorer encore plus la qualité du son.</p> <ul style="list-style-type: none"> <li>Affichez le circuit du témoin du corps principal (l'affichage passera en position arrêt.)</li> <li>Le processeur et l'interrupteur de sortie/d'entrée vidéo analogue sont désactivés.</li> </ul>



## ■ Le mode son qui peut être sélectionné pour chaque signal d'entrée

- Vous pouvez sélectionner les modes audio suivants à l'aide des touches MOVIE, MUSIC et GAME.
- Ajustez l'effet de champ sonore avec le menu "Paramètres surr." pour profiter du son surround comme vous aimez. (👉 p. 190)

Signal d'entrée	Mode son	Touche MOVIE	Touche MUSIC	Touche GAME
2 canaux *1	Stereo	<input type="radio"/>	<input type="radio"/>	<input type="radio"/>
	Dolby Surround	<input type="radio"/>	<input type="radio"/>	<input type="radio"/>
	DTS Neo:X Cinema *2	<input type="radio"/>		
	DTS Neo:X Music *2		<input type="radio"/>	
	DTS Neo:X Game *2			<input type="radio"/>
	Multi Ch Stereo	<input type="radio"/>	<input type="radio"/>	<input type="radio"/>
	Virtual	<input type="radio"/>	<input type="radio"/>	<input type="radio"/>

\*1 2 canaux comporte également une entrée analogique.

\*2 Ce mode lit les sources 2 canaux en lecture 5.1, 7.1, 9.1 ou 11.1 canaux. Vous ne pouvez pas le sélectionner si vous utilisez un casque audio ou si vous utilisez uniquement les enceintes avant.



Signal d'entrée	Mode son	Touche MOVIE	Touche MUSIC	Touche GAME
Multi-canaux *3	Stereo	<input type="radio"/>	<input type="radio"/>	<input type="radio"/>
	Dolby Digital	<input type="radio"/>	<input type="radio"/>	<input type="radio"/>
Dolby Digital	Dolby Digital + Dolby Surround	<input type="radio"/>	<input type="radio"/>	<input type="radio"/>
	Dolby Digital A-DSX *4	<input type="radio"/>	<input type="radio"/>	<input type="radio"/>
	Dolby Digital + Neo:X Cinema	<input type="radio"/>		
	Dolby Digital + Neo:X Music		<input type="radio"/>	
	Dolby Digital + Neo:X Game			<input type="radio"/>
	Dolby TrueHD	<input type="radio"/>	<input type="radio"/>	<input type="radio"/>
Dolby TrueHD	Dolby TrueHD + Dolby Surround *5	<input type="radio"/>	<input type="radio"/>	<input type="radio"/>
	Dolby Atmos *6	<input type="radio"/>	<input type="radio"/>	<input type="radio"/>
	Dolby TrueHD A-DSX *4	<input type="radio"/>	<input type="radio"/>	<input type="radio"/>
	Dolby TrueHD + Neo:X Cinema	<input type="radio"/>		
	Dolby TrueHD + Neo:X Music		<input type="radio"/>	
	Dolby TrueHD + Neo:X Game			<input type="radio"/>

\*3 Certains modes audio ne sont pas sélectionnables, selon le format audio ou le nombre de canaux du signal d'entrée. Pour plus de détails, voir "Types de signaux d'entrée et modes audio correspondants" (📖 p. 326).

\*4 Au moyen d'un traitement Audyssey DSX®, ces modes ajoutent de nouveaux canaux au surround 5.1 canaux. (📖 p. 201)

\*5 Peut être sélectionné lorsque le signal d'entrée contient pas de Dolby Atmos.

\*6 Peut être sélectionné lorsque le signal d'entrée contient Dolby Atmos.



Signal d'entrée	Mode son	Touche MOVIE	Touche MUSIC	Touche GAME
Dolby Digital Plus	Dolby Digital Plus	<input type="radio"/>	<input type="radio"/>	<input type="radio"/>
	Dolby Digital Plus + Dolby Surround *5	<input type="radio"/>	<input type="radio"/>	<input type="radio"/>
	Dolby Atmos *6	<input type="radio"/>	<input type="radio"/>	<input type="radio"/>
	Dolby Digital Plus A-DSX *4	<input type="radio"/>	<input type="radio"/>	<input type="radio"/>
	Dolby Digital Plus + Neo:X Cinema	<input type="radio"/>		
	Dolby Digital Plus + Neo:X Music		<input type="radio"/>	
	Dolby Digital Plus + Neo:X Game			<input type="radio"/>
Dolby Atmos	Dolby Atmos	<input type="radio"/>	<input type="radio"/>	<input type="radio"/>
DTS	DTS Surround	<input type="radio"/>	<input type="radio"/>	<input type="radio"/>
	DTS ES Dscrt 6.1	<input type="radio"/>	<input type="radio"/>	<input type="radio"/>
	DTS ES Mtrx 6.1	<input type="radio"/>	<input type="radio"/>	<input type="radio"/>
	DTS 96/24	<input type="radio"/>	<input type="radio"/>	<input type="radio"/>
	DTS + Dolby Surround	<input type="radio"/>	<input type="radio"/>	<input type="radio"/>
	DTS Surround A-DSX *4	<input type="radio"/>	<input type="radio"/>	<input type="radio"/>
	DTS + Neo:X Cinema	<input type="radio"/>		
	DTS + Neo:X Music		<input type="radio"/>	
	DTS + Neo:X Game			<input type="radio"/>

\*3 Certains modes audio ne sont pas sélectionnables, selon le format audio ou le nombre de canaux du signal d'entrée. Pour plus de détails, voir "Types de signaux d'entrée et modes audio correspondants" (📖 p. 326).

\*4 Au moyen d'un traitement Audyssey DSX®, ces modes ajoutent de nouveaux canaux au surround 5.1 canaux. (📖 p. 201)

\*5 Peut être sélectionné lorsque le signal d'entrée contient pas de Dolby Atmos.

\*6 Peut être sélectionné lorsque le signal d'entrée contient Dolby Atmos.



Signal d'entrée	Mode son	Touche MOVIE	Touche MUSIC	Touche GAME
DTS-HD / DTS Express	DTS-HD HI RES	<input type="radio"/>	<input type="radio"/>	<input type="radio"/>
	DTS-HD MSTR	<input type="radio"/>	<input type="radio"/>	<input type="radio"/>
	DTS-HD MSTR A-DSX *4	<input type="radio"/>	<input type="radio"/>	<input type="radio"/>
	DTS Express	<input type="radio"/>	<input type="radio"/>	<input type="radio"/>
	DTS Express A-DSX *4	<input type="radio"/>	<input type="radio"/>	<input type="radio"/>
	DTS-HD + Dolby Surround	<input type="radio"/>	<input type="radio"/>	<input type="radio"/>
	DTS-HD HI RES A-DSX *4	<input type="radio"/>	<input type="radio"/>	<input type="radio"/>
	DTS-HD + Neo:X Cinema	<input type="radio"/>		
	DTS-HD + Neo:X Music		<input type="radio"/>	
	DTS-HD + Neo:X Game			<input type="radio"/>
Multi-canaux PCM	Multi Ch In	<input type="radio"/>	<input type="radio"/>	<input type="radio"/>
	Multi Ch In 7.1	<input type="radio"/>	<input type="radio"/>	<input type="radio"/>
	Multi In + Dolby Surround	<input type="radio"/>	<input type="radio"/>	<input type="radio"/>
	Multi In A-DSX *4	<input type="radio"/>	<input type="radio"/>	<input type="radio"/>
	Multi In + Neo:X Cinema	<input type="radio"/>		
	Multi In + Neo:X Music		<input type="radio"/>	
	Multi In + Neo:X Game			<input type="radio"/>
Multi-canaux *3	Multi Ch Stereo	<input type="radio"/>	<input type="radio"/>	<input type="radio"/>
	Virtual	<input type="radio"/>	<input type="radio"/>	<input type="radio"/>

\*3 Certains modes audio ne sont pas sélectionnables, selon le format audio ou le nombre de canaux du signal d'entrée. Pour plus de détails, voir "Types de signaux d'entrée et modes audio correspondants" (📖 p. 326).

\*4 Au moyen d'un traitement Audyssey DSX®, ces modes ajoutent de nouveaux canaux au surround 5.1 canaux. (📖 p. 201)



**Mettre à jour (DTS:X)**

Signal d'entrée	Mode son	Touche MOVIE	Touche MUSIC	Touche GAME
2 canaux *1	DTS Neural:X *2	<input type="radio"/>	<input type="radio"/>	<input type="radio"/>
Multi-canaux	DTS:X	<input type="radio"/>	<input type="radio"/>	<input type="radio"/>
	DTS:X MSTR	<input type="radio"/>	<input type="radio"/>	<input type="radio"/>
	Dolby Digital	Dolby Digital + Neural:X	<input type="radio"/>	<input type="radio"/>
	Dolby TrueHD	Dolby TrueHD + Neural:X	<input type="radio"/>	<input type="radio"/>
	Dolby Digital Plus	Dolby Digital Plus + Neural:X	<input type="radio"/>	<input type="radio"/>
	DTS	DTS + Neural:X	<input type="radio"/>	<input type="radio"/>
	DTS-HD/DTS Express	DTS-HD + Neural:X	<input type="radio"/>	<input type="radio"/>
	Multi-canaux PCM	Multi Ch In + Neural:X	<input type="radio"/>	<input type="radio"/>

\*1 2 canaux comporte également une entrée analogique.

\*2 Ce mode lit les sources 2 canaux en lecture 5.1, 7.1 ou 9.1 canaux. Vous ne pouvez pas le sélectionner si vous utilisez un casque audio ou si vous utilisez uniquement les enceintes avant.



- Vous pouvez sélectionner "DTS:X" ou "DTS Neural:X" si la mise à jour vers DTS:X a été effectuée.
- DTS Neo:X n'est plus pris en charge une fois que vous avez effectué la mise à jour vers DTS:X.

**Mise à niveau (Auro-3D)**

Signal d'entrée	Mode son	Touche MOVIE	Touche MUSIC	Touche GAME
2 canaux *1 /	Auro-3D *7	<input type="radio"/>	<input type="radio"/>	<input type="radio"/>
Multi-canaux *3	Auro-2D Surround *8	<input type="radio"/>	<input type="radio"/>	<input type="radio"/>

\*1 2 canaux comporte également une entrée analogique.

\*3 Certains modes audio ne sont pas sélectionnables, selon le format audio ou le nombre de canaux du signal d'entrée. Pour plus de détails, voir "Types de signaux d'entrée et modes audio correspondants" (📖 p. 326).

\*7 Il ne peut pas être sélectionné lorsqu'un casque audio est utilisé ou lorsque la configuration des enceintes n'inclut pas d'enceintes avant-haut.

\*8 Vous ne pouvez pas le sélectionner si vous utilisez un casque audio ou si vous utilisez uniquement les enceintes avant.





## ■ Affichages sur l'affichage

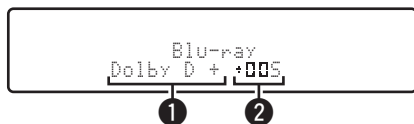

### ① Indique un décodeur à utiliser.

- Un décodeur Dolby Digital Plus, "Dolby D +" s'affiche.

### ② Indique un décodeur qui génère une sortie audio.

- "DSS" indique que le décodeur Dolby Surround est en cours d'utilisation.



# Fonction de contrôle HDMI

Un ajout récent à la norme HDMI est CEC (Consumer Electronics Control), qui permet le contrôle des signaux d'un appareil pour communiquer avec un autre appareil via la connexion par le câble HDMI.

## Procédure de réglage

- 1 Activez la fonction de contrôle HDMI de cet appareil.**  
Réglez "HDMI Contrôle" sur "Marche". (👉 p. 209)
- 2 Allumez tous les appareils connectés par le biais du câble HDMI.**
- 3 Activez la fonction de commande HDMI pour tous les appareils connectés avec le câble HDMI.**
  - Veuillez consulter les instructions d'utilisation du dispositif connecté pour vérifier les réglages.
  - Si l'un des équipements vient à être débranché, exécutez les étapes 2 et 3.
- 4 Réglez l'entrée du téléviseur sur l'entrée HDMI connectée à cet appareil.**

- 5 Basculez la source d'entrée de cet appareil pour vérifier que la vidéo du lecteur connecté par HDMI est lu correctement.**
- 6 Quand vous mettez le téléviseur en veille, vérifiez que cet appareil passe aussi en veille.**

### REMARQUE

- Certaines fonctions peuvent ne pas jouer leur rôle du fait du téléviseur ou du lecteur connectés. Vérifiez préalablement pour chaque appareil dans le manuel du propriétaire.
- La fonction HDMI ZONE2 est compatible avec la fonction de contrôle HDMI.
- Lorsqu'elle est utilisée alors que "HDMI Contrôle" dans le menu est réglé sur "Marche", la fonction contrôle HDMI ZONE2 peut ne pas fonctionner complètement.



# Fonction de minuterie sommeil

**ZONE SELECT**

**SLEEP**

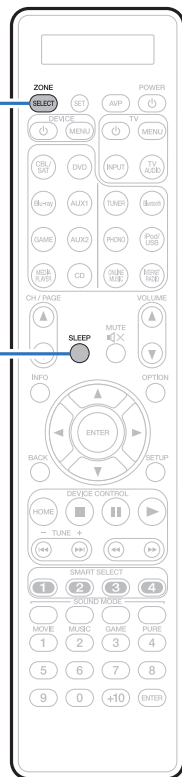

Vous pouvez faire en sorte que l'appareil se mette automatiquement en veille à la fin d'un délai programmé. Ceci est pratique pour la visualisation et l'écoute avant d'aller se coucher. La fonction de minuterie sommeil est réglable pour chaque zone.



## Utilisation de la minuterie sommeil

- 1 Appuyez sur ZONE SELECT pour basculer sur “MAIN”, “ZONE2” ou “ZONE3”.**
- 2 Appuyez sur SLEEP et affichez la durée que vous souhaitez.**
  - L'indicateur de veille s'allume sur l'affichage et la minuterie sommeil démarre.
  - Vous pouvez régler la minuterie sommeil dans la plage de 10 à 120 minutes par paliers de 10 minutes.

### ■ Vérification du temps restant

Appuyez sur SLEEP lorsque la minuterie sommeil est en fonctionnement. Le temps restant s'affiche sur l'écran.

### ■ Pour annuler la minuterie sommeil

Appuyez SLEEP pour sélectionner “Off”.  
Le témoin de veille sur l'écran s'éteint.



Le réglage de la minuterie sommeil est annulé lorsque l'appareil commute en mode veille.

#### REMARQUE

La fonction de minuterie sommeil ne peut pas mettre hors tension les matériels raccordés à cet appareil. Pour mettre ces matériels hors tension, vous devez configurer directement les minuteries de mise en veille de chacun des appareils.



# Fonction de sélection intelligente

**ZONE  
SELECT**

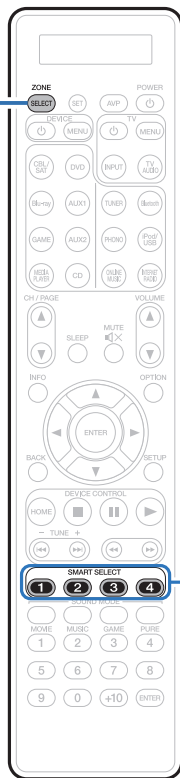

**SMART  
SELECT  
1 - 4**

Vous pouvez enregistrer les différents réglages (sélection de la source d'entrée, volume, mode audio, etc.) à l'aide des boutons SMART SELECT 1 – 4.

Vous pouvez appuyer sur l'un des boutons SMART SELECT définis pour la lecture suivante pour passer aux divers réglages enregistrés en une seule opération.

En sauvegardant sur les touches SMART SELECT 1 – 4 les réglages fréquemment utilisés, vous pourrez toujours rétablir facilement un même environnement de lecture.

La fonction de sélection intelligente peut être mémorisée pour chaque zone.



## Solliciter le paramétrage

**1 Appuyez sur ZONE SELECT pour basculer sur “MAIN”, “ZONE2” ou “ZONE3”.**

**2 Appuyez sur SMART SELECT.**

Les réglages de sélection intelligente enregistrés pour le bouton sur lequel vous avez appuyé sont rétablis.

- Les réglages par défaut de chaque fonction de sélection rapide apparaissent comme indiqué ci-dessous.

### [MAIN ZONE]

Bouton	Source d'entrée	Volume
SMART SELECT 1	CBL/SAT	40
SMART SELECT 2	Blu-ray	40
SMART SELECT 3	Media Player	40
SMART SELECT 4	Online Music	40

### [ZONE2] / [ZONE3]

Bouton	Source d'entrée	Volume
SMART SELECT 1	CBL/SAT	40
SMART SELECT 2	Blu-ray	40
SMART SELECT 3	Media Player	40
SMART SELECT 4	Online Music	40



## Modification des réglages

### 1 Sélectionnez le réglage souhaité pour les éléments ci-dessous.

Le paramétrage suivant depuis ① vers ⑨ peut être mémorisé pour MAIN ZONE, et le paramétrage ① et ② peut être mémorisé pour ZONE2 et ZONE3.

- ① Source d'entrée (🔗 p. 86)
- ② Volume (🔗 p. 87)
- ③ Mode son (🔗 p. 149)
- ④ Audyssey (Audyssey MultEQ® XT32, Audyssey Dynamic EQ®, Audyssey Dynamic Volume®, Audyssey LFC™) (🔗 p. 198 - 200)
- ⑤ "M-DAX" (🔗 p. 196)
- ⑥ "Ajuster le volume de chaque canal pour le faire correspondre à la source d'entrée (Réglage niv. Canal)" (🔗 p. 144)
- ⑦ "Affichage de la vidéo voulue lors de la lecture audio (Sélect. Vidéo)" (🔗 p. 146)
- ⑧ "Réglage de la qualité d'image pour votre environnement de visualisation (Mode photo)" (🔗 p. 147)
- ⑨ "Sortie vidéo" (🔗 p. 207)



Maintenez enfoncé SMART SELECT quand une station radio est en cours de réception ou quand une piste est lue à l'aide d'une des sources suivantes, la station radio actuelle ou la piste est mémorisée.

- HD Radio / Internet Radio / Media Server / Pandora / SiriusXM / Favorites / iPod/USB

**2** Appuyez sur ZONE SELECT pour basculer sur "MAIN", "ZONE2" ou "ZONE3".

**3** Maintenez enfoncé le SMART SELECT souhaité jusqu'à ce que "Smart\* Memory", "Z2 Smart\* Memory" ou "Z3 Smart\* Memory" s'affiche.

Les paramètres présents seront mémorisés.

\* a affiché le numéro de la touche SMART SELECT enfoncée.

### ■ Modifier le nom de sélection intelligente

Le nom de sélection intelligente de MAIN ZONE affiché sur l'écran du téléviseur ou de cet appareil peut être modifié pour un nom différent. Pour savoir comment changer ce nom, voir "Noms sélect. choix" (🔗 p. 266).



## Fonction de contrôle Internet

Vous pouvez contrôler cet appareil à partir d'un écran de contrôle Internet dans un navigateur Internet.

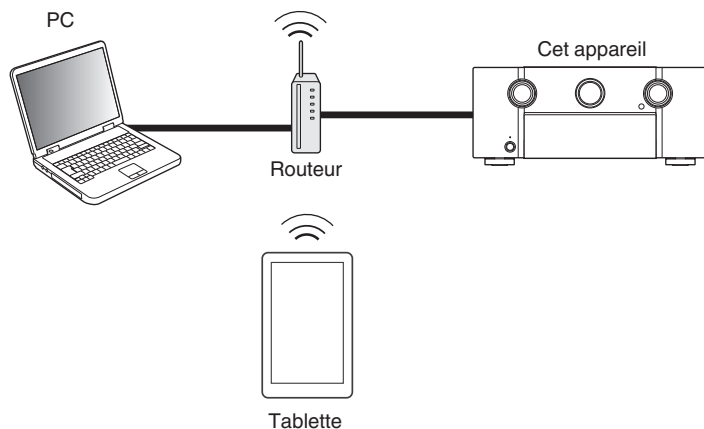

- Cet appareil et l'ordinateur ou une tablette doivent être correctement connectés au réseau afin d'utiliser la fonction de contrôle Internet. ("Connexion à un réseau domestique (LAN)" (☞ p. 79))
- En fonction des paramètres de votre logiciel de sécurité, il est possible que vous ne puissiez pas accéder à cet appareil à partir de votre PC. Le cas échéant, modifiez les paramètres du logiciel.

### Contrôle de l'appareil à partir d'un contrôle Web

- 1 Réglez le paramètre "Contrôle IP" sur "Toujours actif". (☞ p. 261)
- 2 Vérifiez l'adresse IP de cet appareil dans le menu "Informations". (☞ p. 257)

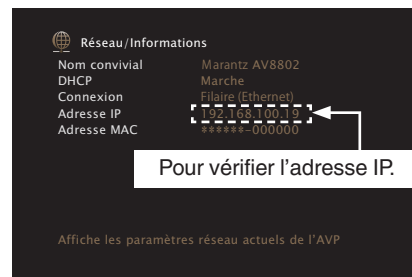

- 3 Ouvrez le navigateur Internet.





#### 4 Entrez l'adresse IP de cet appareil dans la ligne d'adresse de votre navigateur.

Par exemple, si l'adresse IP de cet appareil est "192.168.100.19", entrez "http://192.168.100.19".

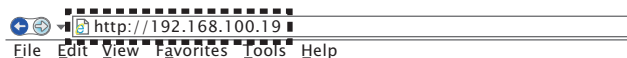

#### 5 Lorsque le menu principal est affiché, cliquez sur l'élément de menu que vous voulez utiliser.

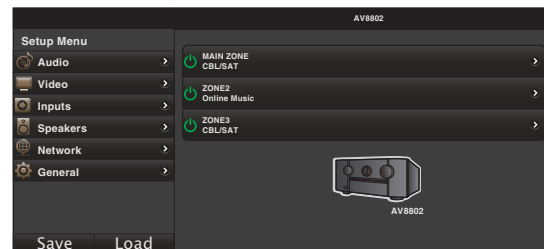

- Vous pouvez utiliser les fonctions "Save" et "Load" pour mémoriser ou rappeler les différents paramètres de la fonction en utilisant le contrôle web à partir d'un ordinateur.
  - Pour mémoriser les réglages, cliquez sur "Save" sur l'écran du menu de configuration.
  - Pour appeler les réglages, cliquez sur "Load" sur l'écran du menu de configuration.
- Nous vous conseillons d'utiliser un des navigateurs web suivants.  
 Internet Explorer 10 et ultérieur  
 Mozilla Firefox 24 et ultérieur  
 Google Chrome 29 et ultérieur  
 Safari 5.x et ultérieur



## Fonction de verrouillage du panneau

Pour éviter toute utilisation accidentelle de cet appareil, vous pouvez désactiver le fonctionnement des touches sur le panneau avant.

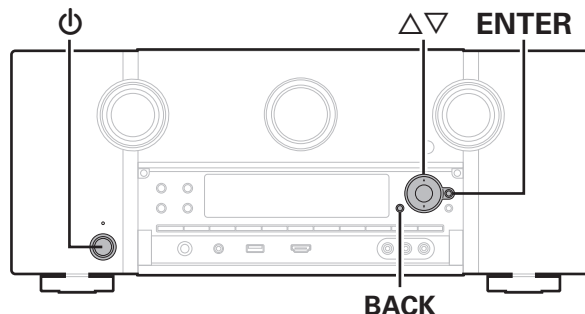

### Désactivation de toutes les opérations de touche

- 1 Appuyez sur ⏻ tout en maintenant les touches BACK et ENTER enfoncées pendant que l'appareil est en mode veille.
- 2 Utilisez  $\Delta \nabla$  pour sélectionner "P/V LOCK On".
- 3 Appuyez sur ENTER pour entrer le réglage.  
Toutes les opérations de touches à l'exception de ⏻ sont désactivées.

### Désactivation de toutes les opérations de touche sauf VOLUME

- 1 Appuyez sur ⏻ tout en maintenant les touches BACK et ENTER enfoncées pendant que l'appareil est en mode veille.
- 2 Utilisez  $\Delta \nabla$  pour sélectionner "FP LOCK On".
- 3 Appuyez sur ENTER pour entrer le réglage.  
Toutes les opérations de touches à l'exception de ⏻ et VOLUME sont désactivées.



## Annulation de la fonction de verrouillage du panneau

- 1 Appuyez sur  $\phi$  tout en maintenant les touches BACK et ENTER enfoncées pendant que l'appareil est en mode veille.**
- 2 Utilisez  $\Delta \nabla$  pour sélectionner "FP LOCK \*Off".**  
(\* le mode actuellement activé.)
- 3 Appuyez sur ENTER pour entrer le réglage.**  
La fonction de verrouillage du panneau est annulée.



Même si la fonction de verrouillage du panneau est activée, vous pouvez utiliser l'appareil à l'aide de la télécommande.



## Fonction de verrouillage à distance

Si vous utilisez un récepteur infrarouge, activez la fonction de verrouillage à distance. Lorsque la fonction est activée, vous ne pouvez pas effectuer des opérations avec la télécommande.

Par défaut, cette fonction est désactivée.

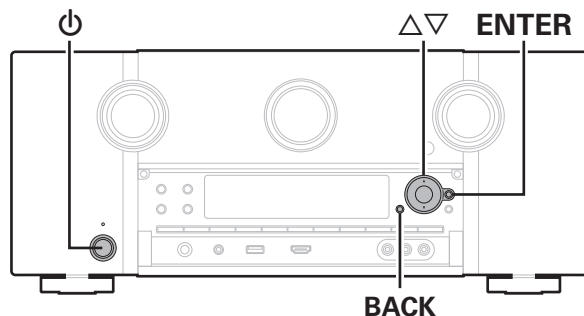

### Désactivation de la fonction de capteur de la télécommande

- 1 Appuyez sur  $\odot$  tout en maintenant les touches **BACK** et **ENTER** enfoncées pendant que l'appareil est en mode veille.
- 2 Utilisez  $\Delta \nabla$  pour sélectionner "RC LOCK On".
- 3 Appuyez sur **ENTER** pour entrer le réglage.

### Activation de la fonction du capteur à distance

- 1 Appuyez sur  $\odot$  tout en maintenant les touches **BACK** et **ENTER** enfoncées pendant que l'appareil est en mode veille.
- 2 Utilisez  $\Delta \nabla$  pour sélectionner "RC LOCK \*Off".  
(\* le mode actuellement activé.)
- 3 Appuyez sur **ENTER** pour entrer le réglage.

La fonction de réception du témoin infrarouge sur l'unité principale est activée.



## Allumage/Extinction de l'éclairage

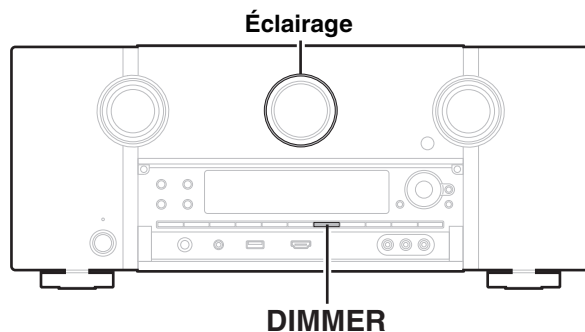

Vous pouvez allumer ou éteindre l'éclairage sur l'affichage principal. Le réglage par défaut est sur "Allumage".

### 1 Appuyez et maintenez la touche DIMMER enfoncée sur l'appareil principal pendant 3 secondes.

- Effectuez la même procédure si vous souhaitez changer à nouveau les réglages.



## Lecture dans la ZONE2/ZONE3 (pièce séparée)

Vous pouvez faire fonctionner cet appareil pour profiter de contenu vidéo et audio dans une pièce (ZONE2 et ZONE3) différente de la pièce où se trouve cet appareil (MAIN ZONE).

Vous pouvez lire simultanément la même source à la fois dans la MAIN ZONE, ZONE2 et ZONE3. Vous pouvez également lire des sources distinctes dans la MAIN ZONE, ZONE2 et ZONE3.

### Connexion de ZONE

Vous pouvez utiliser les deux méthodes suivantes pour lire des contenus vidéo et audio en ZONE2 et ZONE3.

- Connexion via la borne HDMI ZONE2 (👉 p. 178)
- Connexion via la borne de sortie vidéo et l'amplificateur externe (👉 p. 179)

#### ■ Connexion 1 : Connexion via la borne HDMI ZONE2

Lorsqu'un téléviseur est connecté à la borne HDMI ZONE2 OUT, vous pouvez lire un contenu vidéo ou audio à partir de l'appareil connecté à la borne HDMI 1 – 7 IN dans ZONE2 (fonction HDMI ZONE2).

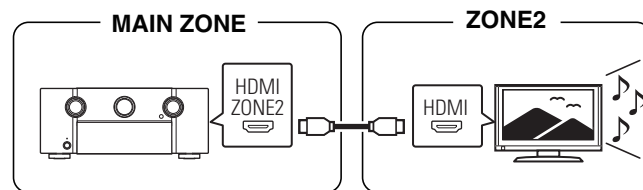

Lorsqu'une télévision est raccordée au connecteur HDMI ZONE2 OUT, et que la MAIN ZONE et la ZONE2 sont réglées sur la même source d'entrée, l'audio de la MAIN ZONE peut être mélangé sur 2 canaux audio.



## ■ Connexion 2 : Connexion via la borne de sortie vidéo et l'amplificateur externe

Les signaux audio des bornes de sortie audio des ZONE2 et ZONE3 de cet appareil sont émis vers les amplificateurs des ZONE2 et ZONE3 et sont lus sur ces mêmes amplificateurs.

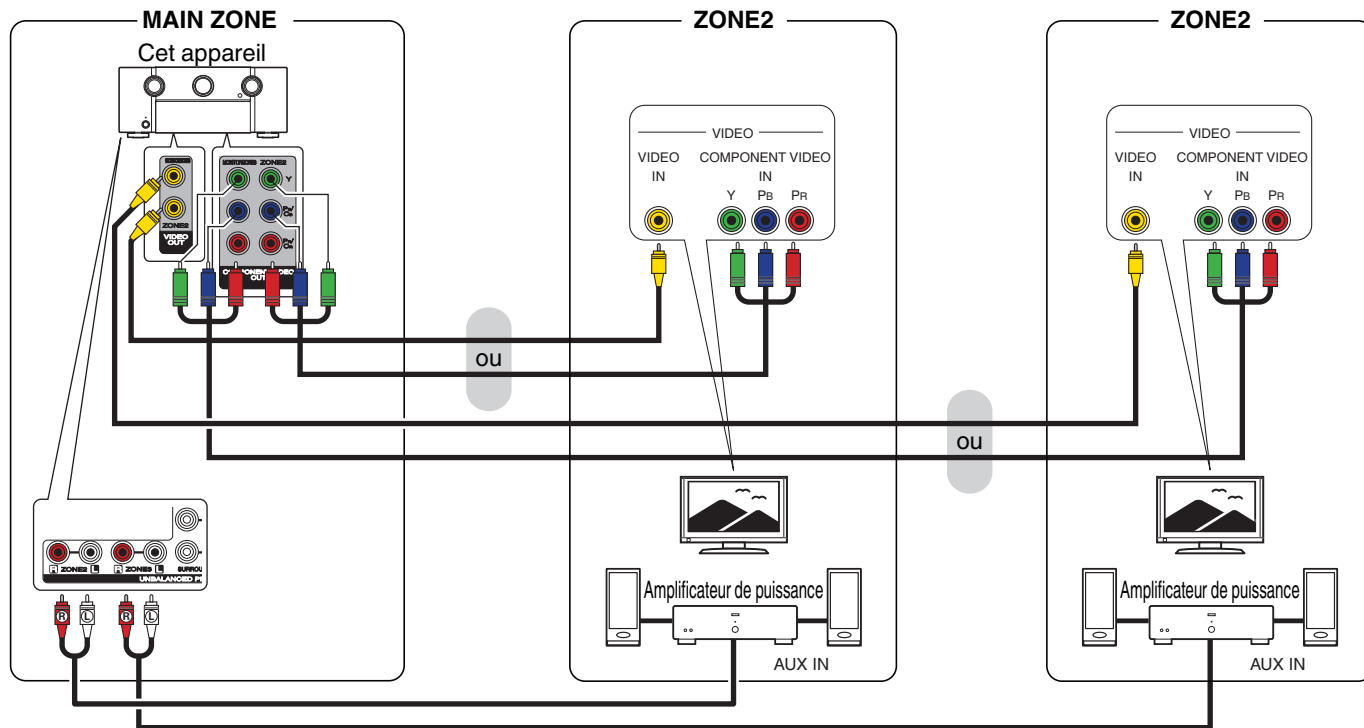



- Le signal audio analogique et le signal d'entrée PCM à 2 canaux à partir des connecteurs HDMI ou numériques (OPTICAL/COAXIAL) peuvent être rejoués dans la ZONE2.
- Si vous souhaitez lire les signaux HDMI autres que 2 canaux PCM en ZONE2, réglez "Audio HDMI" sur "PCM". (🔍 p. 264) les signaux PCM des 2 canaux sont émis à partir d'un appareil connecté à la source d'entrée sélectionnée pour la ZONE2 et peuvent être lus dans la ZONE2. Dans ce cas, l'audio de la MAIN ZONE est également converti en signaux de PCM 2 canaux si la MAIN ZONE et la ZONE2 sont réglées sur la même source d'entrée. Toutefois, en fonction de l'appareil de lecture, le signal de lecture risque de ne pas être converti en PCM, même si ce paramètre est configuré.
- Le signal audio analogique et le signal d'entrée PCM à 2 canaux à partir des numériques (OPTICAL/COAXIAL) peuvent être rejoués dans la ZONE3.
- Lorsque "Sortie vidéo analogique" dans le menu est défini sur "ZONE3", la borne de sortie vidéo composante et vidéo transmet la vidéo de la ZONE3. (🔍 p. 215)
- L'écran du menu n'est pas transmis dans la ZONE2.





## Lecture dans ZONE2/ZONE3

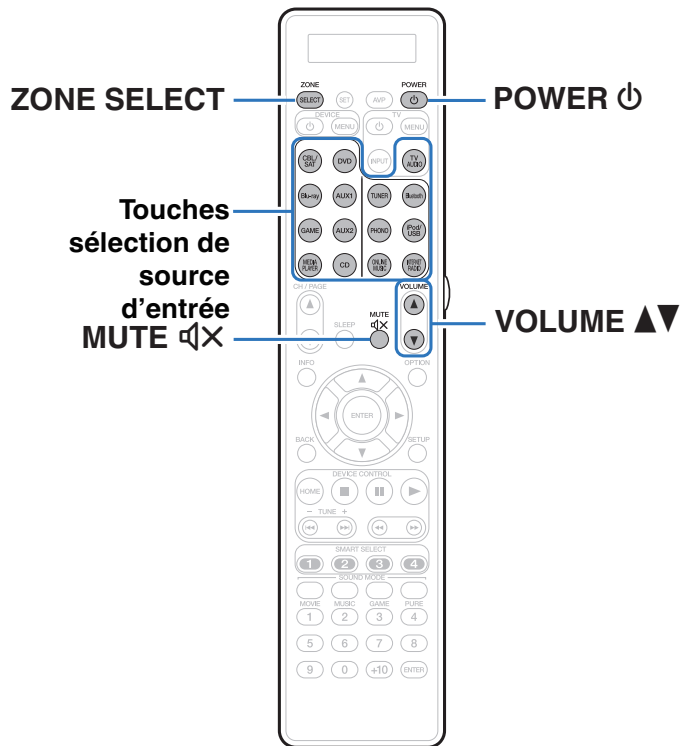

**1** Appuyez sur **ZONE SELECT** pour basculer sur “ZONE2” ou “ZONE3”.

**2** Appuyez sur **POWER** pour mettre sous tension l’alimentation de la ZONE2 ou ZONE3.

Le témoin multizone sur l’écran s’allume.

- Il est possible de mettre sous tension et hors tension la ZONE2 ou ZONE3 en appuyant sur ZONE2 ON/OFF ou ZONE3 ON/OFF directement sur l’appareil.

**3** Appuyez sur la touche de sélection de la source d’entrée pour sélectionner la source d’entrée à lire.

Le signal audio de la source sélectionnée est transmis à la ZONE2 ou ZONE3.

- Pour effectuer une opération avec l’appareil principal, appuyez sur ZONE SELECT. Chaque fois que vous appuyez sur ZONE SELECT, la source d’entrée change.



## ■ Réglage du volume

Utilisez VOLUME▲▼ pour régler le volume.

- L'option "Limite volume" est réglée sur "70 (-10 dB)" au moment de l'achat. (🔧 p. 265)



Sélectionnez VOLUME après avoir appuyé sur ZONE SELECT sur l'appareil principal pour régler le volume.

## ■ Coupure temporaire du son (Sourdine)

Appuyez sur MUTE ⏏.

Le son est diminué jusqu'au niveau défini pour le paramètre "Niveau sourdine" dans le menu. (🔧 p. 266)



- Pour annuler la sourdine, vous pouvez ajuster le volume sonore ou appuyer sur MUTE ⏏ à nouveau.





## Plan du menu de l'interface graphique

Pour pouvoir utiliser le menu, connectez une TV à l'appareil et affichez le menu sur l'écran de la TV.



Par défaut, des réglages recommandés sont définis pour cet appareil. Vous pouvez personnaliser cet appareil en fonction de votre système actuel et de vos préférences.

Éléments de configuration	Éléments détaillés	Description	Page
 <b>Audio</b>	<b>Réglage niv Subw</b>	Ce réglage permet d'ajuster le niveau de volume du subwoofer.	<a href="#">189</a>
	<b>Synchronisation basses</b>	Ajustez le changement de phase en cas de retard des graves (LFE) enregistrés sur un disque.	<a href="#">189</a>
	<b>Paramètres surr.</b>	Ajuste les réglages du son surround.	<a href="#">190</a>
	<b>M-DAX</b>	Accroît les composants de fréquence faible et élevée de l'audio compressé, tel que des fichiers MP3 pour obtenir une lecture audio optimale.	<a href="#">196</a>
	<b>Délai audio</b>	Compense le décalage entre la vidéo et l'audio.	<a href="#">197</a>
	<b>Volume</b>	Permet de régler le volume dans la MAIN ZONE (pièce dans laquelle se trouve l'appareil).	<a href="#">197</a>
	<b>Audyssey</b>	Permet d'effectuer les réglages pour Audyssey MultEQ® XT32, Audyssey Dynamic EQ®, Audyssey Dynamic Volume®, Audyssey LFC™ et Audyssey DSX®.	<a href="#">198</a>
	<b>EQ Graphic</b>	Utilise l'égaliseur graphique pour régler la tonalité de chaque enceinte.	<a href="#">202</a>
 <b>Vidéo</b>	<b>Réglages image</b>	Ajuste la qualité d'image.	<a href="#">204</a>
	<b>Config. HDMI</b>	Permet de régler les paramètres de sortie vidéo/audio HDMI.	<a href="#">206</a>
	<b>Réglages sorties</b>	Paramètre le traitement vidéo.	<a href="#">211</a>
	<b>Sortie vidéo analogique</b>	Permet d'affecter la zone utilisant les bornes COMPONENT VIDEO MONITOR OUT en le VIDEO MONITOR OUT.	<a href="#">215</a>
	<b>Affichage à l'écran</b>	Configure le paramétrage de l'affichage à l'écran.	<a href="#">216</a>
	<b>Format TV</b>	Détermine le format du signal vidéo à la sortie de la télévision que vous utilisez.	<a href="#">217</a>



Éléments de configuration	Éléments détaillés	Description	Page
 <p>Entrées</p>	<b>Affectation des entrées</b>	Permet de changer l'attribution du connecteur d'entrée.	<a href="#">218</a>
	<b>Renommer les sources</b>	Permet de changer le nom d'affichage pour la source d'entrée.	<a href="#">220</a>
	<b>Masquer les sources</b>	Permet de supprimer de l'affichage les sources d'entrée qui ne sont pas utilisées.	<a href="#">220</a>
	<b>Niveau des sources</b>	Permet d'ajuster le niveau de lecture de l'entrée audio.	<a href="#">220</a>
	<b>Sélect. Entrées</b>	Permet de régler le mode d'entrée audio et le mode de décodage.	<a href="#">221</a>
 <p>Enceintes</p>	<b>Conf. Audyssey®</b>	Les caractéristiques acoustiques des enceintes connectées et du local d'écoute sont mesurées et les réglages les plus précis sont automatiquement faits.	<a href="#">222</a>
	<b>Config. manuelle</b>	Règle manuellement les enceintes ou modifie les paramètres "Conf. Audyssey®".	<a href="#">233</a>
 <p>Réseau</p>	<b>Informations</b>	Affichage des informations sur le réseau.	<a href="#">257</a>
	<b>Connexion</b>	Sélectionne s'il faut se connecter au réseau domestique à un réseau local sans fil ou à un LAN câblé.	<a href="#">257</a>
	<b>Réglages</b>	S'utilise pour configurer manuellement l'adresse IP ou lors de l'utilisation d'un serveur proxy.	<a href="#">260</a>
	<b>Contrôle IP</b>	Active la communication réseau en mode Veille.	<a href="#">261</a>
	<b>Nom convivial</b>	Le "Nom convivial" est le nom par lequel cet appareil est désigné sur le réseau. Vous pouvez modifier le nom convivial selon vos préférences.	<a href="#">262</a>
	<b>Diagnostic</b>	Permet de vérifier la connexion réseau.	<a href="#">262</a>
	<b>Mode Maintenance</b>	Utilisé pour la réception de maintenance à partir d'un ingénieur de service ou un installateur personnel Marantz. Ce mode n'est pas conçu pour être utilisé par l'utilisateur final, et doit être utilisé uniquement par un technicien de service formé ou un professionnel de l'installation personnalisée.	<a href="#">263</a>



Éléments de configuration	Éléments détaillés	Description	Page
 <p>Général</p>	<b>Langue</b>	Modifie la langue de l’affichage sur l’écran du téléviseur.	<a href="#">264</a>
	<b>Config. de ZONE2/ Config. de ZONE3</b>	Permet de régler les paramètres de lecture audio avec un système ZONE2 et ZONE3.	<a href="#">264</a>
	<b>Renommer zone</b>	Changez le titre d’affichage de chaque zone selon votre choix.	<a href="#">266</a>
	<b>Noms sélect. choix</b>	Changez le titre d’affichage Noms sélect. choix selon votre choix.	<a href="#">266</a>
	<b>Sortie Trigger 1/ Sortie Trigger 2</b>	Sélectionnez les conditions d’activation de la fonction de déclenchement.	<a href="#">267</a>
	<b>Veille auto</b>	Configure les fonctions d’économie d’énergie de veille automatique.	<a href="#">267</a>
	<b>Afficheur façade</b>	Permet de régler les paramètres relatifs à l’afficheur.	<a href="#">268</a>
	<b>Informations</b>	Affichage d’informations sur les réglages cet appareil, les signaux d’entrée etc.	<a href="#">268</a>
	<b>Données d’utilisation</b>	Sélectionne si les données d’utilisation sont envoyées ou non à Marantz.	<a href="#">270</a>
	<b>Micrologiciel</b>	Permet de vérifier les dernières informations micrologicielles relatives aux mises à jour et mises à niveau, de mettre à jour le micrologiciel et de régler l’affichage des messages de notification.	<a href="#">271</a>
	<b>Verrou de config.</b>	Protection des réglages contre toute modifications involontaire.	<a href="#">273</a>
 <p>Assistant de config.</p>	<b>Démarrez config. ...</b>	Effectuez les réglages/connexions/l’installation de base en fonction des indications sur l’écran du téléviseur.	Page 9 du manuel séparé “Guide de Démarrage rapide”
	<b>Choix de la langue</b>	Configure les éléments de réglage individuel en suivant les indications affichées sur l’écran du téléviseur.	
	<b>Réglage enceintes</b>		
	<b>Étalonnage enceintes</b>		
	<b>Configuration réseau</b>		
<b>Config. des entrées</b>			



## Fonctionnement du menu

**ZONE SELECT**



**ENTER**

**BACK**

**SETUP**

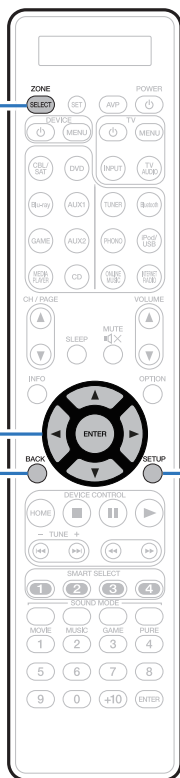

- 1** Appuyez sur **ZONE SELECT** pour basculer sur “MAIN”.
- 2** Appuyez sur **SETUP**.  
Le menu s’affiche à l’écran de la TV.
- 3** Utilisez **Δ ∇ ▷** pour sélectionner le menu à régler ou à opérer, puis appuyez sur **ENTER**.
- 4** Utilisez **◀ ▷** pour passer au réglage désiré.
- 5** Appuyez sur **ENTER** pour entrer le réglage.
  - Pour revenir à l’élément précédent, appuyez sur **BACK**.
  - Pour quitter le menu, appuyez sur **SETUP** alors qu’il est à l’écran. Le menu disparaît de l’écran.



## Saisie de caractères

---

Sur cet appareil, vous pouvez changer le nom affiché sur les écrans suivants.

- Nom pré-réglé (📖 p. 108)
- Recherche textuelle (📖 p. 141)
- Renommer les sources (📖 p. 220)
- Nom convivial (📖 p. 262)
- Renommer zone (📖 p. 266)
- Noms sélect. choix (📖 p. 266)
- Saisie de caractères pour les fonctions réseau



## Utilisation de l'écran-clavier

### 1 Affichez l'écran pour saisir les caractères.

[Exemple] Écran "Renommer les sources"



2 Utilisez  $\Delta \nabla \triangleleft \triangleright$  pour sélectionner  $\leftarrow$  ou  $\rightarrow$ .

3 Appuyez sur ENTER pour déplacer le curseur jusqu'au caractère que vous voulez modifier.

- À chaque appui sur ENTER, le curseur se déplace d'un caractère.

4 Sélectionnez un caractère à saisir avec  $\Delta \nabla \triangleleft \triangleright$ , puis appuyez sur ENTER.

5 Répétez les étapes 2 - 4 pour modifier le nom.

6 Utilisez  $\Delta \nabla \triangleleft \triangleright$  pour sélectionner "OK", puis appuyez sur ENTER.





# Audio

Réglage des paramètres audio.

## Réglage niv Subw

Ce réglage permet d'ajuster le niveau de volume du subwoofer.

### ■ Réglage niv Subw

Choisissez d'ajuster ou non le niveau du subwoofer.

<b>Marche:</b>	Permet de régler le niveau du subwoofer.
<b>Arrêt</b> (Défaut) :	Désactive le réglage du niveau du subwoofer.

### ■ Niveau Subwoofer 1 /Niveau Subwoofer 2

Ces paramètres permettent d'ajuster le volume pour Subwoofer 1 et Subwoofer 2.

**-12.0 dB – +12.0 dB** (Défaut : 0.0 dB)

## Synchronisation basses

Pour les contenus enregistrés dans plusieurs canaux, par exemple les disques Blu-Ray, les effets basses fréquences (LFE) enregistrés peuvent être désynchronisés et décalés. Cette fonction corrige ce type de décalage des effets basses fréquences (LFE).

**0 ms – 16 ms** (Défaut : 0 ms)



- Le degré de décalage des effets basses fréquences (LFE) dépend du disque. Réglez l'option sur la valeur souhaitée.
- Les réglages "Synchronisation basses" sont mémorisés pour chaque source d'entrée.
- Cet élément peut être défini lorsque le signal LFE est inclus dans le signal d'entrée.
- Cette option ne peut pas être définie lorsque le mode audio est "Direct" ou "Pure Direct".
- Cette option ne peut pas être définie lorsque le mode d'entrée est "7.1CH IN".



## Paramètres surr.

Vous pouvez régler les effets de champ sonore du format audio surround en fonction de vos préférences.

Les éléments (paramètres) qui peuvent être ajustés dépendent du signal entré et du mode audio actuellement sélectionné. Pour les détails sur les paramètres ajustables, voir “Modes audio et paramètres surround” (🔍 p. 321).



- Certains éléments de réglage ne peuvent être sélectionnés quand la lecture est interrompue. Effectuez les réglages pendant la lecture.
- Les réglages “Paramètres surr.” sont mémorisés pour chaque mode son.

## EQ cinéma

Atténue doucement la plage des aigus supérieurs des bandes originales de films pour réduire la possible dureté et améliorer la clarté.

**Marche:** “EQ cinéma” est activé.

**Arrêt**  
(Défaut) : “EQ cinéma” n’est pas activé.

## ■ Gestion intensité

Cela permet d’indiquer si la sortie doit être effectuée de la manière décrite dans “Compress. Dyn.” ou directement sans compresser la gamme dynamique du contenu audio enregistré sur le disque.

### Marche

(Défaut) :

Les sorties sont données suivant qu’elles permettent les réglages effectués dans “Compress. Dyn.” et “Fonction de normalisation de dialogue” (🔍 p. 268).

### Arrêt:

Les réglages “Compress. Dyn.” et “Normalisation de dialogue” sont désactivés et les signaux sur le disque sont émis tels quels.



“Gestion intensité” peut être réglé lors de la réception d’un signal Dolby Digital, Dolby Digital Plus, Dolby TrueHD ou Dolby Atmos.



## ■ Compress. Dyn.

Compression de la gamme dynamique (différence entre les sons forts et faibles).

**Automatique:** Active/désactive automatiquement la compression de la gamme dynamique selon la source.

**Bas / Moyen / Haut:** Réglage du niveau de compression.

**Arrêt:** Compression de la gamme dynamique toujours désactivée.



- “Compress. Dyn.” peut être réglé lors de la réception d’un signal Dolby Digital, Dolby Digital Plus, Dolby TrueHD ou Dolby Atmos.
- Le réglage par défaut est sur “Arrêt”. Lorsque le signal d’entrée est la source Dolby TrueHD ou Dolby Atmos, le réglage par défaut est sur “Automatique”.
- Ce réglage peut être effectué lorsque “Gestion intensité” est réglé sur “Marche”.

## ■ Eff. basses fréq.

Ajuste le niveau des effets basses fréquences (LFE).

Lorsque “Sélect. Entrées” n’est pas réglé sur “7.1CH IN”

-10 dB – 0 dB (Défaut : 0 dB)

Lorsque “Sélect. Entrées” est réglé sur “7.1CH IN”

0 dB / +5 dB / +10 dB / +15 dB (Défaut : +10 dB)



Pour une meilleure reproduction des différentes sources nous vous recommandons de régler les valeurs ci-dessous.

- Sources Dolby Digital : 0 dB
- Sources cinéma DTS : 0 dB
- Sources musique DTS : -10 dB



## Mettre à jour (DTS:X)

■ **Commande dialogue**

Réglez le volume des dialogues de films, des chansons, etc., de manière à mieux les entendre.

---

**0 – 6** (Défaut: 0)

---



Vous pouvez configurer cet élément lors de l'émission d'un signal DTS:X compatible avec la fonction Commande dialogue.

## Mettre à jour (DTS:X)

■ **DTS Neural:X**

DTS Neural:X Accroît les signaux audio qui reposent sur d'autres éléments que les objets et les optimise pour la configuration de votre enceinte.

---

**Marche**  
(Défaut) : Utiliser "DTS Neural:X".

---

**Arrêt:** Ne pas utiliser "DTS Neural:X".

---



Ceci peut être réglé quand le mode surround est réglé sur "DTS:X" ou "DTS:X MSTR".



### Mise à niveau (Auro-3D)

#### ■ Preset Auro-Matic 3D

Permet de sélectionner Preset Auro-Matic 3D pour syntoniser l'expérience Auro-3D vers un support audio spécifique.

<b>Petit :</b>	Petit est idéal pour la musique pop et la musique de chambre ou bien les films qui comportent de nombreux dialogues. (par exemple, la comédie)
<b>Moyen (Défaut) :</b>	Moyen convient le mieux avec le jazz ou les films classiques ainsi que les émissions télévisées.
<b>Large :</b>	Large est idéal pour les enregistrements effectuées dans de grands espaces. (par exemple, des enregistrements d'orchestre ou des films d'action qui comportent de fortes explosions.)
<b>Parole :</b>	La voix est idéale pour les enregistrements qui comportent principalement des dialogues (par exemple, des journaux télévisés) et qui n'incluent quasiment pas d'informations spatiales.



- Vous pouvez définir ceci lorsque le mode son est défini sur Auro-3D.
- Ceci ne peut pas être défini si le signal d'entrée comporte des signaux Auro-3D contenant une hauteur canal.

### Mise à niveau (Auro-3D)

#### ■ Intensité Auro-Matic 3D

Permet de modifier le niveau des canaux surmixés par rapport au signal d'entrée d'origine. La valeur est comprise entre 1 (aucun surmixage) et 16 (niveau maximum, pour un effet optimal).

**1 - 16** (Défaut : 10)



- Vous pouvez définir ceci lorsque le mode son est défini sur Auro-3D.
- Ceci ne peut pas être défini si le signal d'entrée comporte des signaux Auro-3D contenant une hauteur canal.



## ■ Gain au centre

Distribue la sortie de dialogue entre le canal central et les canaux gauche et droit et élargit l'image sonore à l'avant.

0.0 – 1.0



- Vous pouvez définir ceci lorsque le mode audio est défini sur DTS Neo:X.
- Plus la valeur est petite, plus le dialogue est concentré sur le canal central. Plus la valeur est grande, plus le dialogue est distribué vers les canaux avant gauche et droit, et plus l'image sonore est élargie à l'avant.

## ■ Élargissement sonore

Le centre permet d'étendre le signal du canal central aux enceintes avant gauche et droite pour créer une plus grande image audio avant pour l'auditeur. Il est conçu et optimisé en premier lieu pour la lecture de la musique stéréo.

<b>Marche:</b>	Utiliser "Élargissement sonore".
<b>Arrêt (Défaut) :</b>	Ne pas utiliser la fonction "Élargissement sonore".



Vous pouvez définir ceci lorsque le mode audio est Dolby Surround.



## ■ Selct H-P

Permet d'effectuer les réglages de sortie du son depuis les enceintes

Lorsque le mode son est "DTS Neo:X"

**Surround arrière:** Le son est émis par les enceintes surround arrière.

**Haut:** Le son est émis par les enceintes avant-haut.

**Large:** Le son est émis par les enceintes larges avant.

**Arrière/Haut:** Le son est émis par les enceintes surround arrière et avant-haut.

**Arrière/Large:** Le son est émis par les enceintes surround arrière et large avant.

**Haut/Large:** Le son est émis par les enceintes avant-haut et large avant.



Il peut être sélectionné lors de l'utilisation de l'ambiance arrière, avant ou des enceintes avant en hauteur.

Lorsque le mode son est le mode audio original

**Sol**  
(Défaut) : Lit sans les enceintes en hauteur.

**Sol et hauteur :** Lit avec les enceintes en hauteur.

**Avant :** Lit uniquement avec des enceintes devant l'enceinte surround.

## ■ Subwoofer

Activation et désactivation de la sortie du subwoofer.

**Marche**  
(Défaut) : Le subwoofer est activé.

**Arrêt:** Le subwoofer n'est pas activé.



Vous pouvez régler ceci si le mode son est "Direct" ou "Stereo" et dans le menu "Mode subwoofer" est réglé sur "LFE+Main". (🔧 p. 253)

## ■ Param. défaut

Les paramètres "Paramètres surr." sont rétablis à ceux par défaut.



## M-DAX

Les formats audio compressés, tels que MP3, WMA (Windows Media Audio) et MPEG-4 AAC réduisent la quantité de données en éliminant des composants du signal difficilement audibles pour l'oreille humaine. La fonction "M-DAX" génère les signaux éliminés pendant la compression pour restaurer le son le plus proche de celui d'origine. Elle restaure également les caractéristiques des basses d'origine pour une plage tonale riche et étendue.

### ■ Mode

**Haut:** Mode optimisé pour les sources compressées avec de faibles aigus (en-dessous de 64 kbps).

**Moyen:** Appliquez un boost adapté aux aigus et graves des sources compressées (en-dessous de 96 kbps).

**Bas:** Mode optimisé pour les sources compressées avec des aigus normaux (au-dessus de 96 kbps).

**Arrêt:** Ne pas utiliser la fonction "M-DAX".



- Le témoin M-DAX s'allume.
- Cet élément peut être réglé avec les signaux analogiques ou quand un signal PCM (Fréq. échantillonnage. = 44,1/48 kHz) est entré.
- Le réglage par défaut de cet élément pour les paramètres "Online Music", "iPod/USB" et "Bluetooth" est sur "Bas". Tous les autres modes restent réglés sur "Arrêt".
- Le réglage en est impossible quand le mode audio est sur "Direct" ou "Pure Direct".
- Ceci ne peut pas être réglé quand le mode d'entrée est réglé sur "7.1CH IN".
- Les réglages "M-DAX" sont mémorisés pour chaque source d'entrée.
- Ceci peut également être réglé en pressant M-DAX sur l'appareil principal.
- Ceci peut également être réglé en pressant M-DAX sur l'appareil principal.





## Délai audio

Compense le décalage entre la vidéo et l'audio.

**0 ms – 200 ms** (Défaut : 0 ms)



- "Délai audio" pour le mode jeu peut être réglé quand "Mode vidéo" est sur "Automatique" ou "Jeu". (☞ p. 211)
- Ceci ne peut pas être réglé quand le mode d'entrée est réglé sur "7.1CH IN".
- Les réglages "Délai audio" sont mémorisés pour chaque source d'entrée.

## Volume

Permet de régler le volume dans la MAIN ZONE (pièce dans laquelle se trouve l'appareil).

### ■ Échelle

Régler l'affichage du volume.

**0 – 98**  
(Défaut) : Afficher dans la gamme de 0 (Min) à 98.

**-79.5 dB – 18.0 dB :** Afficher ---dB (Min), gamme de -79,5 dB à 18,0 dB.



Les paramètres "Échelle" sont pris en compte dans toutes les zones.

### ■ Limite

Réglages de volume maximum.

**60 (-20 dB) / 70 (-10 dB) / 80 (0 dB)**

**Arrêt** (Défaut) :

### ■ Niveau de démarrage

Définir le volume à la mise en marche de l'appareil.

**Dernière**  
(Défaut) : Utiliser les réglages mémorisés à partir de la dernière session.

**Sourdine:** Toujours passer en sourdine au démarrage de l'appareil.

**1 – 98 (-79 dB – 18 dB) :** Le volume est réglé au niveau défini.

### ■ Niveau sourdine

Régler le niveau d'atténuation pendant la mise en sourdine.

**Complet**  
(Défaut) : Le son est complètement coupé.

**-40 dB :** Le son est abaissé de 40 dB.

**-20 dB :** Le son est abaissé de 20 dB.



## Audyssey

Permet d'effectuer les réglages pour Audyssey MultEQ® XT32, Audyssey Dynamic EQ®, Audyssey Dynamic Volume® et Audyssey LFC™. Ces réglages sont accessibles après que la procédure "Conf. Audyssey®" a été effectuée.

Pour en savoir plus sur la technologie Audyssey, reportez-vous à la "Explication des termes" ( p. 330).



- Les réglages "MultEQ® XT32", "Dynamic EQ", "Compens. niveau réf.", "Dynamic Volume", "Audyssey LFC™", "Niveau de contrôle" et "Audyssey DSX®" sont mémorisés pour chaque source d'entrée.
- Lorsque le mode son est en mode "Direct" ou "Pure Direct", les réglages "MultEQ® XT32", "Dynamic EQ" et "Dynamic Volume" ne peuvent pas être configurés.
- Ceci ne peut pas être réglé quand le mode d'entrée est réglé sur "7.1CH IN".

## ■ MultEQ® XT32

MultEQ® XT32 compense les caractéristiques de temps et de fréquence de la zone d'écoute en fonction des résultats de mesure obtenus avec "Conf. Audyssey®". La sélection s'effectue parmi trois types de courbes de compensation. Il est recommandé de sélectionner "Reference".

<b>Reference</b> (Défaut):	Sélectionne le réglage calibré par défaut avec une légère coupure à hautes fréquences, qui est optimisé pour les films.
<b>L/R Bypass:</b>	Sélectionne le paramétrage de référence, mais contourne MultEQ® XT32 sur les enceintes avant gauche et droite.
<b>Flat:</b>	Sélectionne le réglage calibré qui est optimisé pour les petites pièces où votre position d'écoute est plus proche des enceintes.
<b>Arrêt :</b>	Éteignez l'égaliseur "MultEQ® XT32".



Lorsque le casque audio est utilisé, "MultEQ® XT32" est automatiquement réglé sur "Arrêt".



## ■ Dynamic EQ

Permet de résoudre le problème de la détérioration de la qualité du son alors que le volume est diminué en prenant en compte la perception humaine et l'acoustique de la pièce.

Fonctionne avec MultEQ® XT32.

<b>Marche</b> (Défaut) :	Utiliser Dynamic EQ.
<b>Arrêt:</b>	Ne pas utiliser Dynamic EQ.



- Quand le paramètre "Dynamic EQ" du menu est sur "Marche", il n'est pas possible d'effectuer un réglage "Commande de tonalités". (🔧 p. 145)
- Ceci peut également être réglé en pressant DYNAMIC EQ sur l'appareil principal.

## ■ Compens. niveau réf.

Audyssey Dynamic EQ® fait référence au niveau de mixage de film standard. Il fait les réglages pour maintenir la réponse de référence et l'enveloppement surround quand le volume est coupé à partir de 0 dB. Cependant, le niveau de référence du film n'est pas toujours utilisé en musique ou pour d'autres contenus que des films. Le décalage de niveau de référence Dynamic EQ offre trois décalages à partir de la référence de niveau du film (5 dB, 10 dB et 15 dB) qui peuvent être sélectionnés quand le niveau de mixage du contenu n'est pas dans la norme. Les niveaux de réglage recommandés pour le contenu sont affichés ci-dessous.

<b>0 dB (Réf. film)</b> (Défaut) :	Optimisé pour le contenu tel que des films.
<b>5 dB :</b>	Sélectionnez ce réglage pour le contenu qui a une très large gamme dynamique, comme la musique classique.
<b>10 dB :</b>	Sélectionnez ce réglage pour le jazz ou d'autres musiques qui ont une large gamme dynamique. Ce réglage doit aussi être sélectionné pour le contenu TV, vu qu'il est en général mixé à 10 dB en dessous de la référence du film.
<b>15 dB :</b>	Sélectionnez ce réglage pour la musique pop/rock ou autre programme qui est mixé à de très hauts niveaux d'écoute et a une gamme dynamique comprimée.



Le réglage est activé quand "Dynamic EQ" est sur "Marche". (🔧 p. 199)



## ■ Dynamic Volume

Permet de résoudre le problème de grandes variations du niveau du volume entre la TV, les films et autre contenu (entre les passages doux et forts, etc.) en ajustant automatiquement conformément au réglage du volume préféré de l'utilisateur.

<b>Heavy:</b>	Ajustement le plus important sur les sons les plus forts et les plus bas.
<b>Medium:</b>	Ajustement moyen sur les sons les plus bas et les plus forts.
<b>Light:</b>	Ajustement le moins important sur les sons les plus bas et les plus forts.
<b>Arrêt</b> (Défaut) :	Ne pas utiliser Dynamic Volume.



- Si "Dynamic Volume" est réglé sur "Oui" dans "Conf. Audyssey®", le réglage passe automatiquement à "Medium". (🔧 p. 222)
- Ceci peut également être réglé en pressant DYNAMIC VOLUME sur l'appareil principal.

## ■ Audyssey LFC™

Permet de régler la bande basses fréquences afin d'éviter la transmission de basses et de vibrations aux pièces voisines.

**Marche:** Utiliser "Audyssey LFC™".

**Arrêt**  
(Défaut) : Ne pas utiliser "Audyssey LFC™".

## ■ Niveau de contrôle

Règle l'endiguement de la quantité de basse fréquence. Utilisez un réglage élevé si vous avez des voisins proches.

1 – 7 (Défaut : 4)



Ce réglage peut être effectué lorsque "Audyssey LFC™" dans le menu est réglé sur "Marche".



## ■ Audyssey DSX®

Permet d'obtenir davantage de son surround immersif en ajoutant de nouveaux canaux.

**Large:** Mettez sur Audyssey DSX® procédant à un canal d'extension avant plus large.

**Haut:** Mettez sur Audyssey DSX® traitement pour un canal d'extension avant en hauteur.

**Largeurs/  
Hauteurs :** Allume Audyssey DSX® procédant à un canal d'extension avant large et avant en hauteur.

**Arrêt  
(Défaut) :** Ne règle pas "Audyssey DSX®".



- "Audyssey DSX®" peut se régler si vous utilisez des enceintes avant-hautes ou larges.
- "Audyssey DSX®" est valide uniquement en cas d'utilisation d'une enceinte centrale.
- Lorsque les signaux à 2 canaux sont en cours de lecture, "Audyssey DSX®" ne peut pas être utilisé.
- L'option "Audyssey DSX®" ne peut être configurée si la source HD Audio en cours de lecture comprend les canaux avant-hauts et avant larges. Dans ce cas, la lecture des canaux respectifs se fait par le biais des signaux d'entrée.
- Ceci peut également être réglé en pressant A-DSX sur l'appareil principal.

## ■ Largeur de la scène

Réglez l'amplitude du niveau sonore lorsque vous utilisez les enceintes larges avant.

-10 – +10 (Défaut : 0)

## ■ Hauteur de la scène

Réglez la hauteur du niveau sonore lorsque vous utilisez les enceintes hautes avant.

-10 – +10 (Défaut : 0)



## EQ Graphic

Utilise l'égaliseur graphique pour régler la tonalité de chaque enceinte.



- Les enceintes pour lesquelles "EQ Graphic" peut être réglé sont différentes en fonction du mode audio.
- Ce réglage peut être effectué lorsque le "MultEQ® XT32" est réglé sur "Arrêt". (voir p. 198)
- Le réglage en est impossible quand le mode audio est sur "Direct" ou "Pure Direct".
- Ceci ne peut pas être réglé quand le mode d'entrée est réglé sur "7.1CH IN".

### ■ EQ Graphic

Configurez s'il faut utiliser l'égaliseur graphique ou non.

<b>Marche:</b>	Utilisez l'égaliseur graphique.
<b>Arrêt</b> (Défaut) :	Ne pas utiliser l'égaliseur graphique.

### ■ Select. H-P

Ajustez ou non les tonalités pour chaque enceinte ou toutes les enceintes.

<b>Tous:</b>	Réglez tous les tons des enceintes ensemble.
<b>Gauche/droite</b> (Défaut) :	Réglez les tons des enceintes gauche et droite ensemble.
<b>Chaque:</b>	Réglez la tonalité pour chaque enceinte.

### ■ Ajust.EQ

Ajustez l'équilibre de tonalité pour chaque bande de fréquences. Ajustez l'enceinte sélectionnée dans la section "Select. H-P".

1. Sélectionnez l'enceinte.
2. Sélectionnez le réglage de la bande de fréquences.  
**63 Hz / 125 Hz / 250 Hz / 500 Hz / 1 kHz / 2 kHz / 4 kHz / 8 kHz / 16 kHz**
3. Réglez le niveau.  
**-20.0 dB – +6.0 dB** (Défaut : 0.0 dB)



Dolby avant, Dolby Surround et Dolby Fond enceintes peuvent uniquement être définies lors de 63 Hz/125 Hz/250 Hz/500 Hz/1 kHz.



## ■ Copie courbe

Copiez la courbe de correction plate créée dans “Conf. Audyssey®”.



“Copie courbe” s’affiche après que la procédure de “Conf. Audyssey®” a été effectuée.

## ■ Param. défaut

Les paramètres “EQ Graphic” sont rétablis à ceux par défaut.



# Vidéo

Effectuez les réglages vidéo.

## Réglages image

La qualité d'image peut être ajustée.



- Peut être sélectionné quand "Conversion vidéo" est réglé sur "Marche". (📖 p. 212)
- Peut être réglé lorsque "HDMI", "COMP" ou "VIDEO" est attribué à chaque source d'entrée. (📖 p. 219)
- "Contraste", "Luminance", "Saturation", "Réduction bruit" et "Amplificateur" peuvent être réglés lorsque "Mode photo" est réglé sur "Personnalisé".
- Les réglages "Réglages image" sont mémorisés pour chaque source d'entrée.
- La fonction "Réglages image" ne peut pas être réglée lorsque des signaux 4K sont en entrée.

## ■ Mode photo

Sélectionnez le mode photo souhaité en fonction des contenus vidéo et de votre environnement de visualisation.

<b>Standard:</b>	Mode standard adapté à la plupart des environnements de visualisation de salon.
<b>Film:</b>	Mode adapté à la visualisation de films dans une pièce sombre telle qu'une salle de cinéma.
<b>Vif:</b>	Mode qui rend les images graphiques des jeux, etc. plus lumineuses et plus éclatantes.
<b>Streaming:</b>	Mode adapté à des sources vidéo à faible débit.
<b>ISF Day:</b>	Un mode qui convient pour regarder des films dans une pièce éclairée pendant la journée.
<b>ISF Night:</b>	Un mode qui convient pour regarder des films dans une pièce sombre la nuit.
<b>Personnalisé:</b>	Permet d'ajuster manuellement la qualité d'image.
<b>Arrêt:</b>	Aucun ajustement de la qualité d'image n'est effectué avec cet appareil.







- Les deux modes de réglages spéciaux, "ISF Day" et "ISF Night", doivent être utilisés par un technicien certifié pour ajuster l'étalonnage de la couleur et faire correspondre les conditions d'installation. Nous recommandons que les réglages et les ajustements soient réalisés par un technicien certifié ISF.
- Ces réglages peuvent aussi être configurés en utilisant "Mode photo" dans le menu option. (👉 p. 147)
- Les réglages par défaut sont les suivants.
  - Pour les sources d'entrée "Online Music" et "iPod/USB" : Streaming
  - Pour les sources d'entrée autres que "Online Music" et "iPod/USB" : Arrêt

## ■ **Contraste**

Réglage du contraste de l'image.

-50 – +50 (Défaut : 0)

## ■ **Luminance**

Réglage de la luminosité de l'image.

-50 – +50 (Défaut : 0)

## ■ **Saturation**

Réglage du niveau chromatique de l'image (saturation des couleurs).

-50 – +50 (Défaut : 0)



## ■ Réduction bruit

Réduction du bruit général vidéo.

**Bas / Moyen / Haut / Arrêt** (Défaut: Arrêt)

## ■ Amplificateur

Amélioration de la netteté de l'image.

**0 – +12** (Défaut : 0)

## Config. HDMI

Réglage des paramètres de sortie vidéo/audio HDMI.

### REMARQUE

Quand "HDMI Pass Through" et "HDMI Contrôle" est sur "Marche", la consommation en mode Veille est plus élevée. Si vous n'utilisez pas cet appareil pendant une période prolongée, il est conseillé de débrancher le cordon d'alimentation de la prise murale.

## ■ Sync. labiale auto

Effectue la compensation automatique du délai temporel des sorties audio et vidéo.

**Marche**  
(Défaut) :

Corrigez automatiquement.

**Arrêt:**

Ne pas corriger automatiquement.



## ■ Sortie audio HDMI

Permet de sélectionner le matériel pour la sortie audio HDMI.

<b>AVP</b> (Défaut) :	Lecture par les enceintes connectées à l'amplificateur de puissance. (Le son est émis par le connecteur PRE OUT sur cet appareil.)
<b>TV:</b>	Lecture par une télévision connectée au récepteur.



- Lorsque la fonction de commande HDMI est activée, la priorité est donnée au réglage audio du téléviseur. ("Fonction de contrôle HDMI" (☞ p. 166))
- Lorsque cet appareil est sous tension et que "Sortie audio HDMI" est réglé sur "TV", l'audio est transmis en tant que 2 canaux à partir de la borne HDMI OUT.

## ■ Sortie vidéo

Permet de sélectionner les sorties HDMI à utiliser.

<b>Auto(Dual)</b> (Défaut) :	La présence d'un téléviseur branché à l'une des bornes HDMI MONITOR 1 ou HDMI MONITOR 2 est détectée automatiquement et ce branchement est utilisé.
<b>Moniteur 1:</b>	Un téléviseur branché à la borne HDMI MONITOR 1 est toujours utilisé.
<b>Moniteur 2:</b>	Un téléviseur branché à la borne HDMI MONITOR 2 est toujours utilisé.



- Si les bornes HDMI MONITOR1 et HDMI MONITOR2 sont toutes les deux connectées et que "Résolution" est réglé sur "Automatique", les signaux sont émis avec une résolution compatible avec les deux TV. Lorsque "Résolution" n'est pas réglé sur "Automatique", la vidéo risque de ne pas être émise. Dans ce cas, programmez une résolution compatible avec les deux TV. (☞ p. 213)  
Vous pouvez vérifier les résolutions qui sont compatibles avec votre téléviseur en "Moniteur HDMI 1" et "Moniteur HDMI 2". (☞ p. 269)
- Ceci peut également être réglé en pressant HDMI OUT sur l'appareil principal.



## ■ Étirement vertical

Permet d'activer ou non l'étirement vertical des signaux vidéo.

<b>Marche :</b>	Étirement vertical des signaux vidéo.
<b>Arrêt (Défaut) :</b>	Pas d'étirement vertical des signaux vidéo.

### REMARQUE

"Étirement vertical" peuvent être réglés lorsque "Echelle(scaler) i/p" n'est pas réglé sur "Arrêt". (☞ p. 212)

## ■ HDMI Pass Through

Sélectionne la manière dont cet appareil transmettra des signaux HDMI vers la sortie HDMI en mode veille.

<b>Marche (Défaut) :</b>	Transmet l'entrée HDMI sélectionnée via la sortie HDMI du pré-tuner AV lorsque cet appareil est en mode Veille.
<b>Arrêt:</b>	Aucun signal HDMI n'est transmis via la sortie HDMI de cet appareil en mode veille.



## ■ HDMI Contrôle

Permet de lier l'utilisation de différents appareils connectés en HDMI et compatibles avec la commande HDMI.

**Marche:** Réglage à sélectionner pour utiliser la fonction de commande HDMI.

**Arrêt (Défaut) :** Réglage à utiliser lorsque vous ne souhaitez pas utiliser la fonction de commande HDMI.



- Consultez les instructions d'utilisation de chaque composant connecté pour vérifier les réglages.
- Se reporter à "Fonction de contrôle HDMI" pour en savoir plus sur la fonction de contrôle HDMI. (📖 p. 166)

### REMARQUE

Si les réglages "HDMI Contrôle" ont été modifiés, pensez à toujours éteindre puis remettre sous tension les appareils connectés après cette modification.

## ■ Source Pass Through

Définit la borne HDMI qui introduit les signaux HDMI en mode veille.

**Dernière:** La source d'entrée la plus récente se mettra en mode veille.

**CBL/SAT / DVD / Blu-ray / Game / AUX1 / AUX2 / Media Player / CD\***  
(Défaut : CBL/SAT): Traversez la source d'entrée sélectionnée.

\*"Source Pass Through" peut être réglé lorsqu'aucune des bornes HDMI est attribuée à "CD" pour la source d'entrée dans le réglage "Affectation des entrées". (📖 p. 218)



"Source Pass Through" peut être réglé quand "HDMI Contrôle" est réglé sur "Marche" ou que "HDMI Pass Through" est réglé sur "Marche".



## ■ Commutation TV Audio

Définit le passage automatique sur l'entrée "TV Audio" lorsqu'un téléviseur connecté via HDMI envoie une commande de contrôle CEC appropriée à l'AVP.

**Marche**  
(Défaut) :

Sélectionner l'entrée "TV Audio" automatiquement lors de la réception d'une commande à partir du téléviseur.

**Arrêt:**

Ne sélectionnez pas l'entrée "TV Audio" automatiquement lors de la réception d'une commande à partir du téléviseur.



"Commutation TV Audio" peut être réglé lorsque "HDMI Contrôle" est réglé sur "Marche".

## ■ Désactiver commande

Lie la mise en veille de cet appareil aux équipements externes.

**Tous**  
(Défaut) :

Si la TV branchée est mise hors tension indépendamment de la source d'entrée, l'appareil est automatiquement mis en veille.

**Vidéo:**

Avec une source d'entrée sélectionnée attribuée à "HDMI", "COMP" ou "VIDEO", lorsque vous mettez le téléviseur hors tension, cet appareil se met automatiquement en veille. (👉 p. 219)

**Arrêt:**

L'appareil n'est pas lié à la mise sous/hors tension de la TV.



"Désactiver commande" peut être réglé lorsque "HDMI Contrôle" est réglé sur "Marche".



## Réglages sorties

Paramètre le traitement vidéo.



- Peuvent être réglés lorsque chaque source d'entrée est attribuée à "HDMI", "COMP" ou "VIDEO". (🔧 p. 219)
- "Résolution", "Mode progressif" et "Rapport d'aspect" peuvent être réglés lorsque "Echelle(scaler) i/p" n'est pas réglé sur "Arrêt".
- La fonction "Réglages sorties" ne peut pas être réglée lorsque des signaux 4K sont en entrée.
- Les réglages "Conversion vidéo", "Echelle(scaler) i/p", "Résolution", "Mode progressif" et "Rapport d'aspect" sont mémorisés pour chaque source d'entrée.

## ■ Mode vidéo

Configurez la méthode de traitement vidéo pour qu'elle corresponde au contenu de ce type de vidéo.

### Automatique (Défaut) :

Traiter la vidéo automatiquement sur la base des informations disponibles sur le contenu HDMI.

### Jeu:

Toujours traiter la vidéo pour le jeu. Réduisez le délai vidéo lorsque la vidéo est décalée par rapport à des opérations de touches sur le contrôleur de la console de jeux.

### Film:

Effectuez le traitement de l'image qui est adapté pour les contenus autres que des jeux.



Si "Mode vidéo" est réglé sur "Automatique", le mode est commuté en fonction du contenu à l'entrée.



## ■ Conversion vidéo

Le signal d'entrée vidéo est converti automatiquement en fonction de la TV connectée. ("Fonction de conversion vidéo" (👁️ p. 312))

**Marche**  
(Défaut) : Le signal d'entrée vidéo est converti.

**Arrêt:** Le signal d'entrée vidéo n'est pas converti.

## ■ Echelle(scaler) i/p

Réglez le signal de l'entrée vidéo pour qu'il soit soumis à un traitement i/p de mise à l'échelle.

Echelle(scaler) i/p convertira la résolution du signal vidéo d'entrée à la valeur définie dans "Résolution". (👁️ p. 213)

### □ Lorsque la source d'entrée est réglée sur autre que "iPod/USB" et "Online Music"

**Analogique**  
(Défaut) : Utiliser suréchantillonnage (scaler) i/p pour les signaux vidéo analogiques.

**Analogique & HDMI:** Utiliser la fonct. (scaler) i/p pour les signaux vidéo analog et HDMI.

**HDMI:** Permet d'utiliser la fonction de mise à l'échelle pour les signaux vidéo HDMI.

**Arrêt:** Ne permet pas d'utiliser la fonction d'échelle i/p (scaler).





## ❑ Lorsque la source d'entrée est réglée sur "iPod/USB" et "Online Music"

<b>Marche</b> (Défaut) :	Permet d'utiliser la fonction d'échelle i/p (scaler).
<b>Arrêt:</b>	Ne permet pas d'utiliser la fonction d'échelle i/p (scaler).



- "Analogique & HDMI" peut être réglé pour des sources d'entrée pour lesquelles un connecteur d'entrée HDMI est attribué.
- Les éléments paramétrables sont fonction de la source d'entrée attribuée à chaque borne d'entrée.
- Cette fonction n'est pas efficace lorsque le signal d'entrée est "x.v.Color", 3D, sYCC601 color, Adobe RGB color, Adobe YCC601 color ou résolutions de l'ordinateur.

## ■ Résolution

Réglez la résolution de sortie. Vous pouvez régler "Résolution" séparément pour la sortie HDMI de l'entrée vidéo analogique et l'entrée HDMI.

### Automatique (Défaut) :

Le nombre de pixels supporté par la TV connectée à la borne de HDMI MONITOR OUT est automatiquement détecté et la résolution de sortie appropriée est réglée.

### 480p/576p / 1080i / 720p / 1080p / 1080p:24Hz / 4K / 4K(60/50) :

Réglez la résolution de sortie.



- Si "Echelle(scaler) i/p" est réglé sur "Analogique & HDMI", la résolution du signal d'entrée vidéo analogique et du signal d'entrée HDMI peut être réglée. (☞ p. 212)
- Si le réglage est fait sur "1080p:24Hz", vous pouvez apprécier des images filmées pour des sources films (en 24 Hz) . Pour les sources vidéo et les sources mixtes, nous recommandons de régler la résolution sur "1080p".
- Il est impossible de convertir un signal 50 Hz en 1080p/24Hz. La sortie est en résolution 1080p/50Hz.



## ■ Mode progressif

Sélectionnez le mode de conversion progressive approprié pour le signal vidéo source.

<b>Automatique</b> (Défaut) :	La détection du signal vidéo et la sélection du mode approprié s'effectuent automatiquement.
<b>Vidéo:</b>	Sélectionner un mode adapté à la lecture vidéo.
<b>Vidéo et film:</b>	Sélectionner un mode adapté à la lecture vidéo et de films 30 trames.



Cet élément peut être réglé lorsque "Echelle(scaler) i/p" n'est pas réglé sur "Arrêt". (🔧 p.212)

## ■ Rapport d'aspect

Configurer le rapport d'aspect pour la sortie des signaux vidéo au HDMI.

<b>16:9</b> (Défaut) :	Affichage au format d'aspect 16:9.
<b>4:3 :</b>	Sortie au rapport d'aspect 4:3 avec des barres noires sur les parties latérales de l'écran du téléviseur 16:9. (sauf pour la sortie 480p/576p)



Cet élément peut être réglé lorsque "Echelle(scaler) i/p" n'est pas réglé sur "Arrêt". (🔧 p.212)



## Sortie vidéo analogique

Permet d'affecter la zone utilisant les bornes COMPONENT VIDEO MONITOR OUT en le VIDEO MONITOR OUT.

### ■ ZONE

---

**MAIN ZONE** (Défaut) : Affecte les bornes COMPONENT VIDEO MONITOR OUT et VIDEO MONITOR OUT à MAIN ZONE.

---

**ZONE3** : Affecte les bornes COMPONENT VIDEO MONITOR OUT et VIDEO MONITOR OUT à ZONE3.

---



## Affichage à l'écran

Sélectionnez les préférences d'interface utilisateur pour l'affichage à l'écran.

### ■ Volume

Définit l'emplacement de l'affichage du niveau de volume.

**Bas**  
(Défaut) : Affichage bas.

**Haut:** Affichage haut.

**Arrêt:** Désactiver l'affichage.



Si l'affichage du volume principal est difficile à lire lorsque du texte est superposé au sous-titrage d'un film, réglez-le sur "Haut".

### ■ Informations

Affiche temporairement le statut de fonctionnement lorsque le mode audio est modifié, la source d'entrée changée.

**Marche**  
(Défaut) : Indique l'affichage du volume.

**Arrêt:** N'indique pas l'affichage du volume.

### ■ Lecture en cours

Définit la durée d'affichage pour l'affichage de la lecture lorsque la source d'entrée est "Online Music", "iPod/USB", "Bluetooth" ou "HD Radio".

**Toujours actif**  
(Défaut) : Affichage permanent.

**Arrêt auto:** Conserver l'affichage pendant 30 secondes après l'activation.



## Format TV

Déterminez le format du signal vidéo à la sortie de la télévision que vous utilisez.

### ■ Format

---

**NTSC**  
(Défaut) : Sélectionner la sortie NTSC.

---

**PAL:** Sélectionner la sortie PAL.

---



“Format” peut aussi être réglé avec la procédure suivante. Cependant, l'écran du menu ne s'affiche pas. Suivez les instructions affichées pour procéder aux réglages.

1. Appuyez longuement sur le bouton de l'unité principale STATUS et ZONE SELECT en même temps pendant au moins 3 secondes.  
“\*Video Format <NTSC>” s'affiche sur l'écran.
2. Utilisez <| ou > sur l'appareil principal et définissez le format du signal vidéo.
3. Appuyez sur ENTER sur l'appareil principal pour terminer le réglage.

#### REMARQUE

Si un format différent du format vidéo du moniteur connecté est défini, l'image ne s'affichera pas correctement.



# Entrées

Réalisation des réglages concernant la lecture de la source d'entrée.

Vous n'avez pas besoin de modifier les réglages pour utiliser l'appareil. Effectuez des réglages lorsque cela s'avère nécessaire.

## Affectation des entrées

En effectuant les connexions comme indiqué par les sources d'entrée imprimées sur les bornes d'entrée audio/vidéo de cet appareil, il vous suffit d'appuyer une seule fois sur les touches de sélection de la source d'entrée pour lire aisément de l'audio ou de la vidéo à partir d'un dispositif connecté.

Veillez changer l'attribution de la borne d'entrée HDMI, de la borne d'entrée audio numérique, de la borne d'entrée audio analogique, de la borne d'entrée de la vidéo composante, et de la borne d'entrée vidéo lors de la connexion d'une source d'entrée qui diffère de ce qui est imprimé sur les borne d'entrée audio/vidéo de cet appareil.

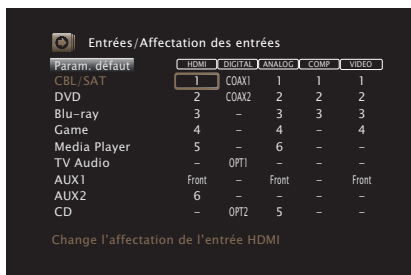

Param. défaut	HDMI	DIGITAL	ANALOG	COMP	VIDEO
CBL/SAT	1	COAX1	1	1	1
DVD	2	COAX2	2	2	2
Blu-ray	3	-	3	3	3
Game	4	-	4	-	4
Media Player	5	-	6	-	-
TV Audio	-	OPT1	-	-	-
AUX1	Front	-	Front	-	Front
AUX2	6	-	-	-	-
CD	-	OPT2	5	-	-

Change l'affectation de l'entrée HDMI



Par défaut, chaque élément est réglé comme suit.

Source d'entrée	Connecteur d'entrée				
	HDMI	DIGITAL	ANALOG	COMP	VIDEO
CBL/SAT	1	COAX1	1	1	1
DVD	2	COAX2	2	2	2
Blu-ray	3	-	3	3	3
Game	4	-	4	-	4
Media Player	5	-	6	-	-
TV Audio	-	OPT1	-	-	-
AUX1	Front	-	Front	-	Front
AUX2	6	-	-	-	-
CD	-	OPT2	5	-	-

### Utilisateurs de TV/boîtier pour satellite, veuillez noter

Lors de l'utilisation de la sortie audio numérique sur un TV/boîtier satellite :

Pour lire le signal vidéo attribué à "HDMI" associé au signal audio attribué à "Affectation des entrées" - "DIGITAL", vous devrez également sélectionner "Numérique" dans "Mode d'entrée".

(☞ p. 221)



## ■ HDMI

Réglez ce paramètre pour changer l'attribution des prises d'entrée HDMI aux sources d'entrée.

**1 / 2 / 3 / 4 / 5 / 6 / 7 / Front:** Attribue une borne d'entrée HDMI à la source d'entrée sélectionnée.

- : N'attribue pas de borne d'entrée HDMI à la source d'entrée sélectionnée.



Si "HDMI Contrôle" est réglé sur "Marche", la borne d'entrée "HDMI" ne peut pas être attribuée à la "TV Audio". (☞ p. 209)

## ■ DIGITAL

Réglez ce paramètre pour changer l'attribution des bornes d'entrée audio numérique aux sources d'entrée.

**COAX1** (Coaxial) / **COAX2** / **OPT1** (Optique) / **OPT2:** Attribue une borne d'entrée audio numérique à la source d'entrée sélectionnée.

- : N'attribue pas de borne d'entrée audio numérique à la source d'entrée sélectionnée.

## ■ ANALOG

Réglez ce paramètre pour changer l'attribution des bornes d'entrée audio analogique aux sources d'entrée.

**1 / 2 / 3 / 4 / 5 / 6 / Front / XLR :** Attribue une borne d'entrée audio analogique à la source d'entrée sélectionnée.

- : N'attribue pas de borne d'entrée audio analogique à la source d'entrée sélectionnée.

## ■ COMP (Vidéo de composant)

Réglez ce paramètre pour changer l'attribution des bornes d'entrée vidéo composantes aux sources d'entrée.

**1 / 2 / 3 :** Attribue une borne d'entrée vidéo en composantes à la source d'entrée sélectionnée.

- : N'attribue pas de borne d'entrée composant vidéo à la source d'entrée sélectionnée.

## ■ VIDEO

Réglez ce paramètre pour changer l'attribution des bornes d'entrée vidéo composantes aux sources d'entrée.

**1 / 2 / 3 / 4 / Front :** Attribue une borne d'entrée vidéo à la source d'entrée sélectionnée.

- : N'attribue pas de borne d'entrée vidéo à la source d'entrée sélectionnée.

## ■ Param. défaut

Les paramètres "Affectation des entrées" sont rétablis à ceux par défaut.



## Renommer les sources

Modifiez le nom de l'affichage de la source d'entrée sélectionnée. Ceci est pratique lorsque le nom de votre appareil et celui de cet appareil sont différents. Vous pouvez modifier le nom selon vos préférences. Lorsque le nom a été défini, il s'affiche sur l'affichage de cet appareil et sur l'écran de menu.

**CBL/SAT / DVD / Blu-ray / Game / AUX1 / AUX2 / Media Player / CD / TV Audio / Phono :** Modifiez le nom de l'affichage de la source d'entrée sélectionnée.

**Param. défaut:** Les paramètres Renommer les sources sont rétablis à ceux par défaut.



Vous pouvez entrer jusqu'à 12 caractères. Pour la saisie de caractères, voir "Utilisation de l'écran-clavier" (☞ p. 188).

## Masquer les sources

Permet de supprimer de l'affichage les sources d'entrée qui ne sont pas utilisées.

**Affichez (Défaut) :** Utiliser cette source.

**Cachez:** Ne pas utiliser cette source.

## Niveau des sources

Cette fonction permet de corriger le niveau de lecture de l'entrée audio de la source d'entrée sélectionnée.

Utilisez cette fonction s'il y a des différences de niveau du volume d'entrée entre les différentes sources.

### ■ Niveau des sources

**Lorsque la source d'entrée est réglée sur "iPod/USB", "Online Music", "Bluetooth" ou "HD Radio"**

-12 dB – +12 dB (Défaut : 0 dB)

### ■ Entrées analogique / Entrées num.

**Lorsque la source d'entrée n'est pas réglée sur "iPod/USB", "Online Music", "Bluetooth" ou "HD Radio"**

-12dB – +12dB (Défaut : 0dB)



- Le niveau d'entrée analogique peut être réglé séparément pour les sources d'entrée pour lesquelles "ANALOG" a été attribué dans "Affectation des entrées". (☞ p. 218)
- Le niveau d'entrée numérique peut être réglé séparément pour les sources d'entrée pour lesquelles "DIGITAL" a été attribué dans "Affectation des entrées". (☞ p. 218)
- Les réglages "Niveau des sources" sont mémorisés pour chaque source d'entrée.





## Sélect. Entrées

Réglez le mode d'entrée audio et le mode de décodage de chaque source d'entrée.

Les modes d'entrée accessibles peuvent varier en fonction de la source d'entrée.





Les réglages "Sélect. Entrées" sont mémorisés pour chaque source d'entrée.

### Mode d'entrée

Définit les modes d'entrée audio pour les différentes sources d'entrée. Normalement, il est recommandé de régler le mode d'entrée audio sur "Automatique".

<b>Automatique</b> (Défaut) :	Détecter automatiquement le signal en entrée et lancer la lecture.
<b>HDMI:</b>	Lire uniquement les signaux en provenance de l'entrée HDMI.
<b>Numérique:</b>	Lire uniquement les signaux en provenance de l'entrée audio numérique.
<b>Analogique:</b>	Lire uniquement les signaux en provenance de l'entrée audio analogique.
<b>7.1CH IN :</b>	Seuls les signaux entrés depuis le connecteur 7.1CH IN seront lus.



- Lorsque des signaux numériques entrent correctement, le témoin  s'allume sur l'affichage. Si le témoin  ne s'allume pas, vérifiez "Affectation des entrées" et les connexions. (☞ p. 218)
- Si l'option "HDMI Contrôle" est réglée sur "Marche" et si une TV compatible ARC est branchée via les bornes HDMI MONITOR 1, le mode d'entrée dont la source d'entrée est "TV Audio" est paramétré sur ARC.
- Le mode audio ne peut pas être configuré si le mode d'entrée est réglé sur "7.1CH IN".

### Mode de décod.

Réglez le mode de décodage pour la source d'entrée.

Normalement, il est recommandé de régler le mode d'entrée audio sur "Automatique". Mais nous vous recommandons de modifier à "PCM" ou "DTS" si le début de la source est coupée ou si des parasites se produisent.

<b>Automatique</b> (Défaut) :	Détecter automatiquement le signal d'entrée audio numérique, le décoder et le reproduire.
<b>PCM:</b>	Décoder et reproduire uniquement les signaux PCM en entrée.
<b>DTS:</b>	Décoder et reproduire uniquement les signaux DTS en entrée.



Cet élément peut être réglé pour les sources d'entrée pour lesquelles "HDMI" ou "DIGITAL" a été attribué dans "Affectation des entrées" (☞ p. 218).

### Mise à niveau (Auro-3D)

<b>Auro-3D :</b>	Le signal d'entrée est décodé à l'aide d'un décodeur Auro-3D.
------------------	---



- Cette option peut toujours être définie sur les modèles qui prennent en charge Auro-3D.
- Les modes son pouvant être sélectionnés sont Auro-3D ou Auro-2D Surround lorsque le réglage "Mode de décod." est "Auro-3D".



## Enceintes

Les caractéristiques acoustiques des enceintes connectées et du local d'écoute sont mesurées et les réglages les plus précis sont automatiquement faits. Cette procédure s'appelle "Conf. Audyssey®".

Vous n'avez pas à effectuer "Conf. Audyssey®" lorsque vous avez déjà effectué "Étalonnage enceintes" dans "Assistant de config."

Pour configurer manuellement les enceintes, utilisez l'option "Config. manuelle" du menu. (🔧 p. 245)

### Conf. Audyssey®

Pour effectuer les mesures, placez le microphone d'étalonnage du son en différents endroits dans toute la zone d'écoute. Pour un meilleur résultat, il est recommandé d'effectuer la mesure sur six points ou plus, comme illustré (jusqu'à huit points).

Lors de la mesure de la seconde position et des suivantes, installez le microphone de calibration du son sur une distance de 2 ft (60 cm) par rapport à la première position de mesure (position d'écoute principale).



Si vous exécutez "Conf. Audyssey®", les fonctions Audyssey MultEQ® XT32, Audyssey Dynamic EQ®, Audyssey Dynamic Volume® sont activées. (🔧 p. 198 - 200)

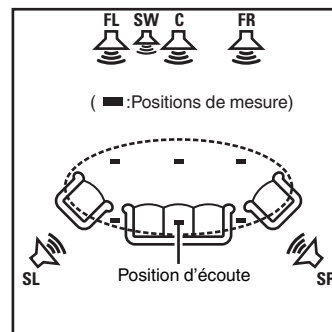

- FL** Enceinte avant (G)
- FR** Enceinte avant (D)
- C** Enceinte centrale
- SW** Subwoofer
- SL** Enceinte surround (G)
- SR** Enceinte surround (D)



## ■ A propos de la position d'écoute principale

La position d'écoute principale est la position où plusieurs auditeurs ou une personne seule s'assoient naturellement dans l'enceinte de l'environnement d'écoute. Avant de lancer la procédure "Conf.

Audyssey®", disposez le microphone de mesures et de configuration dans la position d'écoute principale.

Audyssey MultEQ® XT32 utilise les mesures à partir de ce point pour calculer la distance de l'enceinte, le niveau, la polarité et la valeur de croisement du subwoofer.

## ■ À propos d'Audyssey Sub EQ HT™

Audyssey Sub EQ HT™ facilite l'intégration en compensant d'abord toute différence de niveau et de décalage entre les deux subwoofers puis en appliquant Audyssey MultEQ® XT32 aux deux subwoofers simultanément.

Pour exécuter Audyssey Sub EQ HT™, vous devez sélectionner "Mesure (2 enceintes)" dans "Sélection des canaux". (🔍 p. 225)

### REMARQUE

- Le silence doit régner le plus possible dans la pièce. Un bruit de fond peut interrompre les mesures. Fermez les fenêtres et éteignez les appareils électroniques (radios, climatiseurs, éclairages fluorescents, etc.). Les sons émis par ces appareils pourraient avoir une incidence sur les mesures.
- Pendant les mesures, placez les téléphones portables hors de la pièce d'écoute. Les signaux de téléphonie mobile pourraient perturber les mesures.
- Pendant les mesures, ne laissez aucun objet sur le passage et ne restez pas debout entre les enceintes et le microphone d'étalonnage du son. De plus, installez le microphone d'étalonnage du son à au moins 20 pouces (50 cm) par rapport au mur. À défaut, cela peut se traduire par des lectures incorrectes.
- Pendant le processus de mesures, les tons de tests audibles proviendront des enceintes et des subwoofers, mais ceci fait partie du fonctionnement normal. S'il y a un bruit de fond dans la pièce, le volume de ces signaux d'essai augmente.
- Si vous utilisez la touche VOLUME ▲▼ de la télécommande ou VOLUME de l'appareil au cours des mesures, celles-ci sont annulées.
- Il n'est pas possible d'effectuer ces mesures lorsqu'un casque est connecté. Débranchez le casque audio avant de procéder à la configuration "Conf. Audyssey®".



## Procédure pour les réglages des enceintes (Conf. Audyssey®)

Préparation



Mesure



Calcul & Mémoriser



Vérification



Fin

### 1 Fixez le microphone d'étalonnage du son fourni pour le support de microphone ou son propre trépied et l'installer dans la position d'écoute principale.

Lors de l'installation du microphone d'étalonnage du son, pointez l'extrémité du microphone vers le plafond et réglez la hauteur afin qu'elle corresponde à celle des oreilles d'un auditeur en position assise.

### 2 Si vous utilisez un subwoofer compatible avec les réglages suivants, configurez-le comme indiqué ci-dessous.

#### Subwoofer doté d'un mode direct

Placez le mode direct sur "Marche" et désactivez le réglage du volume et le réglage de la fréquence croisée.

#### Subwoofer ne possédant pas de mode direct

Effectuez les réglages suivants:

- Volume : position 12 heures
- Fréquence croisée : Fréquence maximale/la plus élevée
- Filtre passe-bas : Arrêt
- Mode veille : Arrêt



**3** Connectez le microphone de mesures et de configuration sur la prise SETUP MIC de cet appareil.

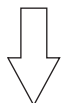
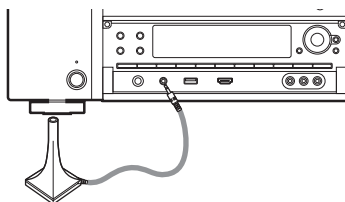

Lorsque le microphone de configuration et de mesure est connecté, l'écran suivant s'affiche.



**4** Sélectionnez "Démarrer" et appuyez ensuite sur ENTER.

"Conf. Audyssey®" peut également permettre les réglages suivants.

• **Affectation des Amplis**

Les signaux de sortie à partir des connecteurs SURROUND BACK, HEIGHT1 et HEIGHT2 PRE OUT peuvent être changés selon l'environnement de vos enceintes. (Affectation des Amplis (🔗 p. 233))

• **Sélection des canaux**

Si les canaux qui ne sont pas utilisés sont définis à l'avance, la mesure des canaux définis est omise et la durée de la mesure peut être réduite. Vous pouvez aussi modifier le nombre de subwoofers et d'enceintes arrière surround.

**5** Suivez les instructions affichées sur l'écran puis appuyez sur "Suivant" pour continuer.



## 6 Lorsque l'écran suivant est affiché, sélectionnez "Lancer Test" puis appuyez sur ENTER.

Démarrez les mesures de la première position.



- La mesure peut prendre plusieurs minutes.

### REMARQUE

Si "Attention!" s'affiche sur l'écran du téléviseur :

- Allez à "Message d'erreur" (☞ p. 230). Vérifiez les points concernés et effectuez les procédures nécessaires.
- Si le niveau de volume du subwoofer n'est pas approprié, un message d'erreur s'affiche. Voir "Message d'erreur concernant le niveau du subwoofer et modalités d'ajustement" (☞ p. 231).

## 7 Lorsque l'enceinte détectée est affichée, sélectionnez "Suivant" puis appuyez sur ENTER.



## 8 Disposez le microphone de mesures et de configuration à la position 2, sélectionnez “Continuer”, puis appuyez sur ENTER.

La mesure du deuxième point démarre.

Les mesures peuvent être effectuées jusqu'à huit points.



Pour passer la mesure de la deuxième position d'écoute et des suivantes, appuyez sur < pour sélectionner “Compléter” et appuyez sur ENTER pour passer à l'étape 11.

### ❏ Arrêter “Conf. Audyssey®”

- ① Appuyez sur BACK pour afficher l'écran contextuel.
- ② Appuyez sur < pour sélectionner “Oui”, puis appuyez sur ENTER.

## 9 Répétez l'étape 8 pour mesurer les positions 3 à 8.

## 10 Sélectionnez “Continuer” et appuyez ensuite sur ENTER.



Démarrez l'analyse et l'enregistrement des résultats de mesure.

- L'analyse prend plusieurs minutes.  
Plus il y a d'enceintes et de positions de mesure, plus l'analyse est longue.

### REMARQUE

Lorsque les résultats de mesure sont en train d'être enregistrés, veillez à ce que l'alimentation ne soit pas hors tension.



## 11 Effectuez le paramétrage de Audyssey Dynamic EQ® et Audyssey Dynamic Volume®.

L'écran suivant s'affiche lors de l'analyse. Configurez le paramétrage de votre choix.

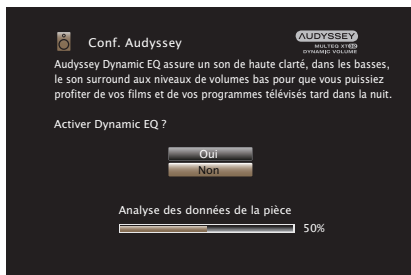

- Dynamic EQ corrige la réponse de fréquence en tenant compte des caractéristiques audio de la pièce et de la capacité auditive humaine de manière à entendre le son, même à faible volume. Ce mode est recommandé lors de l'utilisation de l'appareil avec le volume baissé, comme par exemple lorsque vous regardez un film ou un programme TV au milieu de la nuit.
- Dynamic Volume ajuste le volume de sortie au niveau optimal tout en surveillant constamment le niveau d'entrée audio de l'appareil. Le contrôle du volume optimal s'effectue automatiquement sans aucune perte de dynamisme et de clarté du son lorsque, par exemple, le volume augmente soudainement dans les spots publicitaires pendant les programmes de télévision.

## 12 Lorsque l'analyse et la sauvegarde sont terminées, débranchez le microphone d'étalonnage du son de la prise SETUP MIC de l'appareil principal puis appuyez sur "Suivant".

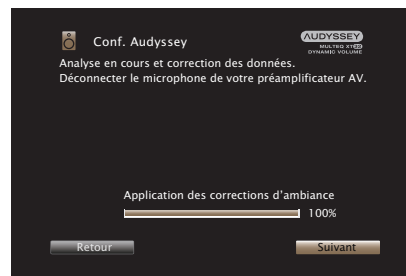



### 13 Sélectionnez “Détails” et appuyez sur ENTER pour vérifier les résultats de mesure.

- Les subwoofers peuvent mesurer une distance constatée plus grande que la distance réelle du fait du retard électrique commun aux subwoofers.

#### REMARQUE

Ne pas modifier la connexion de l'enceinte ou le volume du subwoofer après “Conf. Audyssey®”. Si ces derniers sont modifiés, exécutez à nouveau “Conf. Audyssey®” afin de configurer le paramétrage de l'égaliseur de manière optimale.



## Message d'erreur

Un message d'erreur s'affiche si "Conf. Audyssey®" n'a pas pu se terminer en raison de la position des enceintes, de l'environnement de mesure, etc. Si un message d'erreur s'affiche, vérifiez les éléments concernés et effectuez les mesures nécessaires. Coupez l'alimentation avant de vérifier les connexions des enceintes.

Exemples	Détails de l'erreur	Remèdes
Aucune enceinte trouvée.	<ul style="list-style-type: none"> <li>Le microphone de mesures et de configuration n'a pas été détecté.</li> <li>Toutes les enceintes n'ont pas été détectées.</li> </ul>	<ul style="list-style-type: none"> <li>Connectez le microphone de mesures et de configuration fourni sur la prise SETUP MIC de cet appareil.</li> <li>Vérifiez les connexions des enceintes.</li> </ul>
Le bruit ambiant est trop élevé ou Le niveau est trop bas	<ul style="list-style-type: none"> <li>Il y a trop de bruit dans la pièce.</li> <li>L'enceinte ou l'audio subwoofer est trop faible.</li> </ul>	<ul style="list-style-type: none"> <li>Éteignez ou éloignez l'appareil à l'origine du bruit.</li> <li>Essayez à nouveau lorsque les environs sont silencieux.</li> <li>Vérifiez l'installation et l'orientation des enceintes.</li> <li>Réglez le volume du subwoofer.</li> </ul>
Avant D : Aucun	<ul style="list-style-type: none"> <li>L'enceinte affichée n'a pas pu être détectée.</li> </ul>	<ul style="list-style-type: none"> <li>Vérifiez les connexions des enceintes affichées.</li> </ul>
Avant D : Phase	<ul style="list-style-type: none"> <li>L'enceinte affichée est connectée avec des polarités inversées.</li> </ul>	<ul style="list-style-type: none"> <li>Vérifiez les polarités des enceintes affichées.</li> <li>Ce message d'erreur peut s'afficher avec certaines enceintes, même si elles sont connectées correctement. Si vous êtes sûr que le branchement est correct, utilisez  pour sélectionner "Ignorer", puis appuyez sur ENTER.</li> </ul>



## ■ Message d'erreur concernant le niveau du subwoofer et modalités d'ajustement

Le niveau optimal de chaque canal de subwoofer pour la mesure "Conf. Audyssey®" est de 75 dB.

Lors de la mesure du niveau du subwoofer, un message d'erreur s'affiche lorsque le niveau d'un subwoofer n'est pas compris dans la plage 72 – 78 dB.

Si vous utilisez un subwoofer avec amplificateur intégré (type actif), réglez le volume du subwoofer de manière à ce que le niveau du subwoofer soit compris dans la plage 72 à 78 dB.

### [ Message d'erreur ]

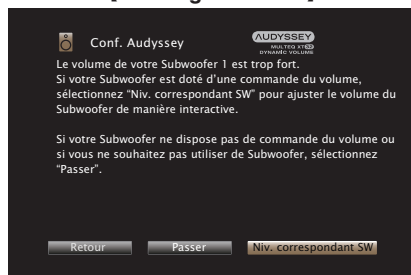

- 1 Sélectionnez "Niv. correspondant SW" puis appuyez sur ENTER.
- 2 Réglez la commande de volume sur votre subwoofer de manière à ce que le niveau mesuré soit compris dans la plage 72 à 78 dB.
- 3 Si le niveau mesuré se situe dans la plage 72 à 78 dB, sélectionnez "Suivant" puis appuyez sur ENTER.
  - Si vous utilisez deux subwoofers, l'ajustement du second subwoofer démarre. Répétez l'opération à partir de l'étape 2, 3 de la procédure.



## Retour aux réglages “Conf. Audyssey®”

Si vous définissez “Réinitialisez” sur “Restaurez”, vous pouvez revenir au résultat de la mesure de “Conf. Audyssey®” (valeur calculée au départ par MultEQ® XT32), même lorsque vous avez modifié chaque réglage manuellement.



## Config. manuelle

Utilisez cette procédure pour régler manuellement les enceintes ou si vous souhaitez modifier les réglages effectués avec la procédure de "Conf. Audyssey®".

- Si vous modifiez le paramétrage de l'enceinte après avoir exécuté "Conf. Audyssey®", vous ne serez plus en mesure de sélectionner Audyssey MultEQ® XT32, Audyssey Dynamic EQ® ou Audyssey Dynamic Volume®. (🔍 p. 198 - 200)
- Cet appareil peut être utilisé sans modifier les réglages "Config. manuelle". Effectuez des réglages lorsque cela s'avère nécessaire.

## Affectation des Amplis

Vous pouvez changer le placement du préamplificateur en fonction votre système d'enceintes.

### ■ Mode affectation

Sélectionnez comment utiliser le préamplificateur.

Vous devez configurer les paramètres détaillés pour la configuration de l'enceinte, en fonction du mode sélectionné. Sélectionner Mode affectation configure les paramètres détaillés correspondant.

- 
- Tous les préamplificateurs pour cette unité sont utilisés pour MAIN ZONE.
- 11.1p**  
(Défaut) :
- Jusqu'à 13.1 canaux peuvent être connectés pour MAIN ZONE.
- Les enceintes lisent jusqu'aux canaux 11.1 en fonction du signal d'entrée et du mode audio. (🔍 p. 234)
- 
- Le préamplificateur de cet appareil est attribué à 2 canaux pour la création de connexions bi-amplifiées avec l'enceinte avant.
- 9.1p (bi-amp) :**
- Jusqu'à 11.1 canaux peuvent être connectés pour MAIN ZONE.
- Les enceintes lisent jusqu'aux canaux 9.1 en fonction du signal d'entrée et du mode audio. (🔍 p. 237)
- 



**9.1p + Front B :**

- Le préamplificateur de cet appareil est attribué à 2 canaux pour la connexion à la deuxième enceinte avant.
- Vous pouvez basculer entre la combinaison des enceintes avant A et des enceintes avant B. (☞ p. 240)

Commutez l'enceinte avant à l'aide du réglage "Enceintes avant". (☞ p. 240)

**Dolby Atmos :**

- Le réglage pour attribuer aux préamplificateurs à l'intérieur de cet appareil pour la disposition de l'enceinte est appropriée pour la lecture Dolby Atmos. (☞ p. 243)

Lorsque vous utilisez des enceintes avant hautes, arrière hautes ou Dolby Atmos Enabled pour la lecture Dolby Atmos, réglez "Mode affectation" sur "11.1p" ou "9.1p".

**Mise à niveau (Auro-3D)**

**Auro-3D :**

- Le réglage attribue les amplificateurs de puissance à cet appareil pour la configuration appropriée de l'enceinte pour la lecture Auro-3D. (☞ p. 244)

Pour bénéficier d'une expérience Auro-3D optimale, il est recommandé d'utiliser des enceintes surround hautes ; toutefois, vous pouvez remplacer les enceintes surround hautes par des enceintes arrière hautes. Lorsque vous utilisez des enceintes arrière hautes, réglez "Mode affectation" sur "9.1p" ou "11.1p".

**■ Les paramètres sont détaillés lorsque "Mode affectation" est réglé sur "11.1p"**

Lorsque "Mode affectation" est réglé sur "11.1p", réglez les éléments suivants.

**☐ Enceintes Hauteur**

Sélectionnez le numéro des enceintes en hauteurs utilisées dans la MAIN ZONE.

<b>2 Enceintes Hauteur (Défaut) :</b>	Utilise un ensemble de (deux) enceintes en hauteur.
<b>4 Enceintes Hauteur :</b>	Utilise deux jeux (quatre) d'enceintes en hauteur.
<b>Utilisation d'enceintes Dolby :</b>	Sélectionnez lorsque les enceintes Dolby Atmos Enabled sont connectées.

**Mise à niveau (Auro-3D)**

**5 Enceintes Hauteur :** Utilise cinq enceintes avant-haut \*

\* Si "5 Enceintes Hauteur" est sélectionné, connectez l'enceinte Surround plafond sur la borne Subwoofer 2.



## ❑ Agencement

Sélectionnez le type d'enceintes en hauteur utilisé.

[Lorsque "Enceintes Hauteur" est réglé sur "2 Enceintes Hauteur"]

Sélectionnez la hauteur canal utilisée.

Bornes AUDIO OUT Sélectionnez les éléments	HEIGHT1
Avant haut (Défaut)	Avant haut
Avant plafond	Avant plafond
Centre plafond	Centre plafond
Arrière plafond	Arrière plafond
Hauteur arrière	Hauteur arrière

[Lorsque "Enceintes Hauteur" est réglé sur "4 Enceintes Hauteur"]

Sélectionnez la hauteur de ceux utilisés pour les deux paires.

Bornes AUDIO OUT Sélectionnez les éléments	HEIGHT1	HEIGHT2
Avant haut et Centre plafond	Avant haut	Centre plafond
Avant haut et Arr. plafond	Avant haut	Arrière plafond
Avant haut et Hauteur arr	Avant haut	Hauteur arrière
Avant plafond et Arr. plafond (Défaut)	Avant plafond	Arrière plafond
Avant plafond et Hauteur arr	Avant plafond	Hauteur arrière
Centre plafond et Hauteur arr	Centre plafond	Hauteur arrière



**Mise à niveau (Auro-3D)**

<b>Bornes AUDIO OUT</b> Sélectionnez les éléments	<b>HEIGHT1</b>	<b>HEIGHT2</b>
<b>Avant haut et Hauteur surr.</b>	Avant haut	Hauteur surround
<b>Avant haut et Hauteur arr</b>	Avant haut	Hauteur arrière *

\* Pour bénéficier d'une expérience Auro-3D optimale, il est recommandé d'utiliser des enceintes surround hautes ; toutefois, vous pouvez remplacer les enceintes surround hautes par des enceintes arrière hautes.

【Lorsque “Enceintes Hauteur” est réglé sur “5 Enceintes Hauteur”】  
Sélectionnez la hauteur canal utilisée.

<b>Bornes AUDIO OUT</b> Sélectionnez les éléments	<b>HEIGHT1</b>	<b>HEIGHT2</b>	<b>SUBWOOFER2</b>
<b>Avant haut et Hauteur surr.</b>	Avant haut	Hauteur surround	Surround plafond
<b>Avant haut et Hauteur arr</b>	Avant haut	Hauteur arrière *	Surround plafond

\* Pour bénéficier d'une expérience Auro-3D optimale, il est recommandé d'utiliser des enceintes surround hautes ; toutefois, vous pouvez remplacer les enceintes surround hautes par des enceintes arrière hautes.

【Lorsque “Enceintes Hauteur” est réglé sur “Utilisation d'enceintes Dolby”】

Sélectionnez la hauteur de ceux utilisés pour les deux paires.

<b>Bornes AUDIO OUT</b> Sélectionnez les éléments	<b>HEIGHT1</b>	<b>HEIGHT2</b>
<b>Dolby avant</b> (Défaut)	Dolby avant	N'a pas été attribué.
<b>Dolby surround</b>	Dolby surr.	N'a pas été attribué.
<b>Dolby arrière</b>	Dolby arrière	N'a pas été attribué.
<b>Dolby avant et Arr. plafond</b>	Dolby avant	Arrière plafond
<b>Dolby avant et Hauteur arr</b>	Dolby avant	Hauteur arrière
<b>Avant haut et Dolby surr.</b>	Avant haut	Dolby surr.
<b>Avant haut et Dolby arrière</b>	Avant haut	Dolby arrière
<b>Avant plafond et Dolby surr.</b>	Avant plafond	Dolby surr.
<b>Avant plafond et Dolby arrière</b>	Avant plafond	Dolby arrière
<b>Dolby avant et Dolby surr.</b>	Dolby avant	Dolby surr.
<b>Dolby avant et Dolby arrière</b>	Dolby avant	Dolby arrière





## ■ Les paramètres sont détaillés lorsque “Mode affectation” est réglé sur “9.1p (bi-amp)”

Lorsque “Mode affectation” est réglé sur “9.1p (bi-amp)”, réglez les éléments suivants.

### □ Pré-sorties pour Bi-Amp.

Sélectionnez les connecteurs PRE OUT utilisés pour la connexion bi-amplifiée des enceintes avant.

<b>FRONT WIDE</b> (Défaut) :	Effectuez la connexion bi-amplifiée en utilisant les connecteurs FRONT PRE OUT et FRONT WIDE PRE OUT.
<b>HEIGHT1</b> :	Effectuez la connexion bi-amplifiée en utilisant les connecteurs FRONT PRE OUT et HEIGHT1 PRE OUT.
<b>SURROUND BACK</b> :	Effectuez la connexion bi-amplifiée en utilisant les connecteurs FRONT PRE OUT et SURROUND BACK PRE OUT.

### □ Enceintes Hauteur

Sélectionnez le nombre de haut-parleurs de hauteur utilisés dans MAIN ZONE.

<b>Aucun</b> :	N'utilise pas les enceintes en hauteur.
<b>2 Enceintes Hauteur</b> (Défaut) :	Utilise un ensemble de (deux) enceintes en hauteur.
<b>4 Enceintes Hauteur</b> :	Utilise deux jeux (quatre) d'enceintes en hauteur.
<b>Utilisation d'enceintes Dolby</b> :	Sélectionnez lorsque les enceintes Dolby Atmos Enabled sont connectées.



### ❑ Agencement

Sélectionnez le type d'enceintes en hauteur utilisé.

[Lorsque "Enceintes Hauteur" est réglé sur "2 Enceintes Hauteur"]

Sélectionnez la hauteur canal utilisée.

<b>Bornes AUDIO OUT</b> Sélectionnez les éléments	<b>HEIGHT1</b>
<b>Avant haut</b> (Défaut)	Avant haut
<b>Avant plafond</b>	Avant plafond
<b>Centre plafond</b>	Centre plafond
<b>Arrière plafond</b>	Arrière plafond
<b>Hauteur arrière</b>	Hauteur arrière

[Lorsque "Enceintes Hauteur" est réglé sur "4 Enceintes Hauteur"]

Sélectionnez la hauteur de ceux utilisés pour les deux paires.

<b>Bornes AUDIO OUT</b> Sélectionnez les éléments	<b>HEIGHT1</b>	<b>HEIGHT2</b>
<b>Avant haut et Centre plafond</b>	Avant haut	Centre plafond
<b>Avant haut et Arr. plafond</b>	Avant haut	Arrière plafond
<b>Avant haut et Hauteur arr</b>	Avant haut	Hauteur arrière
<b>Avant plafond et Arr. plafond</b> (Défaut)	Avant plafond	Arrière plafond
<b>Avant plafond et Hauteur arr</b>	Avant plafond	Hauteur arrière
<b>Centre plafond et Hauteur arr</b>	Centre plafond	Hauteur arrière



**Mise à niveau (Auro-3D)**

<b>Bornes AUDIO OUT</b> Sélectionnez les éléments	<b>HEIGHT1</b>	<b>HEIGHT2</b>
<b>Avant haut et Hauteur surr.</b>	Avant haut	Hauteur surround
<b>Avant haut et Hauteur arr</b>	Avant haut	Hauteur arrière *

\* Pour bénéficier d'une expérience Auro-3D optimale, il est recommandé d'utiliser des enceintes surround hautes ; toutefois, vous pouvez remplacer les enceintes surround hautes par des enceintes arrière hautes.

**[Lorsque "Enceintes Hauteur" est réglé sur "Utilisation d'enceintes Dolby"]**

Sélectionnez la hauteur de ceux utilisés pour les deux paires.

<b>Bornes AUDIO OUT</b> Sélectionnez les éléments	<b>HEIGHT1</b>	<b>HEIGHT2</b>
<b>Dolby avant</b> (Défaut)	Dolby avant	N'a pas été attribué.
<b>Dolby surround</b>	Dolby surr.	N'a pas été attribué.
<b>Dolby arrière *</b>	Dolby arrière	N'a pas été attribué.
<b>Dolby avant et Arr. plafond</b>	Dolby avant	Arrière plafond
<b>Dolby avant et Hauteur arr</b>	Dolby avant	Hauteur arrière
<b>Avant haut et Dolby surr.</b>	Avant haut	Dolby surr.
<b>Avant plafond et Dolby surr.</b>	Avant plafond	Dolby surr.
<b>Dolby avant et Dolby surr.</b>	Dolby avant	Dolby surr.

\* Lorsque le réglage "Pré-sorties pour Bi-Amp." est "FRONT WIDE", vous pouvez effectuer ce réglage.



## ■ Les paramètres sont détaillés lorsque “Mode affectation” est réglé sur “9.1p + Front B”

Lorsque “Mode affectation” est réglé sur “9.1p + Front B”, réglez les éléments suivants.

### □ Pré-sorties pour Avant B

Sélectionnez les connecteurs PRE OUT utilisés pour les enceintes avant de la seconde unité.

<b>FRONT WIDE</b> (Défaut) :	Connectez les enceintes avant de la seconde unité aux connecteurs FRONT WIDE PRE OUT.
---------------------------------	---

<b>HEIGHT1 :</b>	Connectez les enceintes avant de la seconde unité aux connecteurs HEIGHT1 PRE OUT.
------------------	--

<b>SURROUND BACK :</b>	Connectez les enceintes avant de la seconde unité aux connecteurs SURROUND BACK PRE OUT.
------------------------	--

### □ Enceintes Hauteur

Sélectionnez le nombre de haut-parleurs de hauteur utilisés dans MAIN ZONE.

<b>Aucun :</b>	N'utilise pas les enceintes en hauteur.
----------------	---

<b>2 Enceintes Hauteur</b> (Défaut) :	Utilise un ensemble de (deux) enceintes en hauteur.
--	---

<b>4 Enceintes Hauteur :</b>	Utilise deux jeux (quatre) d'enceintes en hauteur.
------------------------------	--

<b>Utilisation d'enceintes Dolby :</b>	Sélectionnez lorsque les enceintes Dolby Atmos Enabled sont connectées.
--	---



### ❑ Agencement

Sélectionnez le type d'enceintes en hauteur utilisé.

[Lorsque "Enceintes Hauteur" est réglé sur "2 Enceintes Hauteur"]

Sélectionnez la hauteur canal utilisée.

<b>Bornes AUDIO OUT</b> Sélectionnez les éléments	<b>HEIGHT1</b>
<b>Avant haut</b> (Défaut)	Avant haut
<b>Avant plafond</b>	Avant plafond
<b>Centre plafond</b>	Centre plafond
<b>Arrière plafond</b>	Arrière plafond
<b>Hauteur arrière</b>	Hauteur arrière

[Lorsque "Enceintes Hauteur" est réglé sur "4 Enceintes Hauteur"]

Sélectionnez la hauteur de ceux utilisés pour les deux paires.

<b>Bornes AUDIO OUT</b> Sélectionnez les éléments	<b>HEIGHT1</b>	<b>HEIGHT2</b>
<b>Avant haut et Centre plafond</b>	Avant haut	Centre plafond
<b>Avant haut et Arr. plafond</b>	Avant haut	Arrière plafond
<b>Avant haut et Hauteur arr</b>	Avant haut	Hauteur arrière
<b>Avant plafond et Arr. plafond</b> (Défaut)	Avant plafond	Arrière plafond
<b>Avant plafond et Hauteur arr</b>	Avant plafond	Hauteur arrière
<b>Centre plafond et Hauteur arr</b>	Centre plafond	Hauteur arrière



**Mise à niveau (Auro-3D)**

<b>Bornes AUDIO OUT</b> Sélectionnez les éléments	<b>HEIGHT1</b>	<b>HEIGHT2</b>
<b>Avant haut et Hauteur surr.</b>	Avant haut	Hauteur surround
<b>Avant haut et Hauteur arr</b>	Avant haut	Hauteur arrière *

\* Pour bénéficier d'une expérience Auro-3D optimale, il est recommandé d'utiliser des enceintes surround hautes ; toutefois, vous pouvez remplacer les enceintes surround hautes par des enceintes arrière hautes.

**[Lorsque "Enceintes Hauteur" est réglé sur "Utilisation d'enceintes Dolby"]**

Sélectionnez la hauteur de ceux utilisés pour les deux paires.

<b>Bornes AUDIO OUT</b> Sélectionnez les éléments	<b>HEIGHT1</b>	<b>HEIGHT2</b>
<b>Dolby avant</b> (Défaut)	Dolby avant	N'a pas été attribué.
<b>Dolby surround *</b>	Dolby surr.	N'a pas été attribué.
<b>Dolby arrière</b>	Dolby arrière	N'a pas été attribué.
<b>Dolby avant et Arr. plafond</b>	Dolby avant	Arrière plafond
<b>Dolby avant et Hauteur arr</b>	Dolby avant	Hauteur arrière
<b>Avant haut et Dolby surr.</b>	Avant haut	Dolby surr.
<b>Avant plafond et Dolby surr.</b>	Avant plafond	Dolby surr.
<b>Dolby avant et Dolby surr.</b>	Dolby avant	Dolby surr.

\* Lorsque le réglage "Pré-sorties pour Avant B" est ""FRONT WIDE"", vous pouvez effectuer ce réglage.



## ■ Les paramètres sont détaillés lorsque “Mode affectation” est réglé sur “Dolby Atmos”

Lorsque “Mode affectation” est réglé sur “Dolby Atmos”, réglez les éléments suivants.

### □ Agencement

Sélectionner la disposition de l’enceinte Dolby Atmos pour la lecture.

<p><b>7.1 ca. + 4 Hauteur :</b></p>	<p>Il s’agit d’une mise en page qui ajoute les enceintes supérieures avant et enceintes supérieures arrière à la mise en page 7.1 canaux incluant le canal surround arrière. Raccordez les enceintes supérieures avant aux connecteurs HEIGHT1 PRE OUT et les enceintes supérieures arrière aux connecteurs HEIGHT2 UNBALANCED RCA PRE OUT ou aux connecteurs FRONT WIDE/HEIGHT2 BALANCED XLR PRE OUT.</p>
<p><b>7.1 ca. + 2 Hauteur (Défaut) :</b></p>	<p>Il s’agit d’un plan qui ajoute les enceintes centrales supérieures au plan des canaux 7.1 incluant le canal arrière d’ambiance. Connectez les enceintes centrales supérieures aux connecteurs HEIGHT1 PRE OUT.</p>

### 5.1 ca. + 4 Hauteur :

Il s’agit d’un plan qui ajoute les enceintes supérieures avant et supérieures arrière au plan basique de canaux 5.1. Raccordez les enceintes supérieures avant aux connecteurs HEIGHT1 PRE OUT et les enceintes supérieures arrière aux connecteurs HEIGHT2 UNBALANCED RCA PRE OUT ou aux connecteurs FRONT WIDE/HEIGHT2 BALANCED XLR PRE OUT.

### 5.1 ca. + 2 Hauteur :

Il s’agit d’un plan qui ajoute les enceintes Supérieures Centrales au plan basique de canaux 5.1. Connectez les enceintes centrales supérieures aux connecteurs HEIGHT1 PRE OUT.



Lorsque vous utilisez des enceintes avant hautes, arrière hautes ou Dolby Atmos Enabled pour la lecture Dolby Atmos, réglez “Mode affectation” sur “11.1p” ou “9.1p”.



### Mise à niveau (Auro-3D)

#### ■ Le paramètre est détaillé lorsque “Mode affectation” est réglé sur “Auro-3D”

Lorsque “Mode affectation” est défini sur “Auro-3D”, réglez les éléments suivants.

#### □ Agencement

Sélectionnez la configuration de l'enceinte pour la lecture Auro-3D

##### Auro 9.1ch (Défaut) :

Il s'agit d'une configuration qui ajoute les enceintes avant-haut et surround-haut à la configuration de base 5.1 canaux.  
Raccordez les enceintes avanthaut sur les connecteurs HEIGHT1 PRE OUT et les enceintes surround-haut sur les connecteurs HEIGHT2 PRE OUT.

##### Auro 10.1ch :

Il s'agit d'une configuration qui ajoute les enceintes avant-haut, surround haut et supérieures surround à la configuration de base 5.1 canaux.  
Raccordez les enceintes avanthaut sur les connecteurs HEIGHT1 PRE OUT et les enceintes surround-haut sur les connecteurs HEIGHT2 PRE OUT.  
Et connectez l'enceinte surround supérieure au connecteur SUBWOOFER 2 PRE OUT.  
Avec ce réglage, vous ne pouvez pas utiliser le deuxième subwoofer.



Pour bénéficier d'une expérience Auro-3D optimale, il est recommandé d'utiliser des enceintes surround hautes ; toutefois, vous pouvez remplacer les enceintes surround hautes par des enceintes arrière hautes.

Lorsque vous utilisez des enceintes arrière hautes, réglez “Mode affectation” sur “9.1p” ou “11.1p”.

#### ■ Vue config. Bornes

Ceci indique comment connecter les connecteurs PRE OUT pour votre réglage “Affectation des Amplis” sur l'écran de menu.





## Config. enceintes

Sélectionnez si oui ou non les enceintes sont présentes, la capacité de lecture pour les fréquences de graves basses et la taille des enceintes.

### ■ Avant

Définir le type d'enceinte avant.

<b>Large</b> (Défaut) :	Réglage à utiliser pour une grande enceinte en mesure de reproduire correctement les très basses fréquences.
<b>Petit:</b>	Réglage à utiliser pour une petite enceinte limitée dans les très basses fréquences.



- Lorsque "Subwoofer" est réglé sur "Non", "Avant" est automatiquement réglé sur "Large".
- Lorsque "Avant" est réglé sur "Petit", vous ne pouvez pas régler d'enceintes autres que "Avant" à "Large".

### ■ Centrale

Définir la présence et la taille de l'enceinte centrale.

<b>Large:</b>	Réglage à utiliser pour une grande enceinte en mesure de reproduire correctement les très basses fréquences.
<b>Petit</b> (Défaut) :	Réglage à utiliser pour une petite enceinte limitée dans les très basses fréquences.
<b>Aucun:</b>	Réglage à utiliser lorsqu'aucune enceinte centrale n'est connectée.

### ■ Subwoofer

Définir la présence d'un subwoofer.

<b>2 enceintes:</b>	Utiliser deux subwoofers.
<b>1 enceinte</b> (Défaut) :	Utiliser un subwoofer.
<b>Aucun:</b>	Réglage à sélectionner lorsqu'aucun subwoofer n'est connecté.



Lorsque "Subwoofer" est réglé sur "Aucun" et que vous configurez "Avant" à "Petit", "Subwoofer" est automatiquement réglé sur "1 enceinte".

### ■ Surround

Définir la présence et la taille des enceintes surround.

<b>Large:</b>	Réglage à utiliser pour une grande enceinte en mesure de reproduire correctement les très basses fréquences.
<b>Petit</b> (Défaut) :	Réglage à utiliser pour une petite enceinte limitée dans les très basses fréquences.
<b>Aucun:</b>	Réglage à utiliser quand les enceintes surround ne sont pas connectées.



Si "Surround" est réglé sur "Aucun", "Surr. arrière", "Largeur avant", "Dolby surround" et "Dolby arrière" sont automatiquement réglés sur "Aucun".



## ■ Surr. arrière

Définir la présence, la taille et le nombre d'enceintes arrière surround.

**Large:** Réglage à utiliser pour une grande enceinte en mesure de reproduire correctement les très basses fréquences.

**Petit (Défaut) :** Réglage à utiliser pour une petite enceinte limitée dans les très basses fréquences.

**Aucun:** Réglage à utiliser quand les enceintes arrière surround ne sont pas connectées.

**2 enceintes (Défaut) :** Réglage à utiliser lorsqu'il y a deux enceintes arrière surround.

**1 enceinte:** Réglage à utiliser lorsqu'il n'y a qu'une enceinte surround arrière. Connectez le connecteur L au SURROUND BACK lorsque ce réglage est sélectionné.



Si "Surr. arrière" est "Aucun" ou "1 enceinte", "Dolby arrière" est automatiquement "Aucun".

## ■ Larg. Avant

Définir la présence et la taille des enceintes larges avant.

**Large:** Réglage à utiliser pour une grande enceinte en mesure de reproduire correctement les très basses fréquences.

**Petit (Défaut) :** Réglage à utiliser pour une petite enceinte limitée dans les très basses fréquences.

**Aucun:** Réglage à utiliser lorsque les enceintes avant-large ne sont pas connectées.

## ■ Avant haut

Définir la présence et la taille des enceintes avant-haut.

**Large:** Réglage à utiliser pour une grande enceinte en mesure de reproduire correctement les très basses fréquences.

**Petit (Défaut) :** Réglage à utiliser pour une petite enceinte limitée dans les très basses fréquences.

**Aucun:** Réglage à utiliser lorsque les enceintes avant-haut ne sont pas connectées.



## ■ Avant plafond

Réglez la présence et la taille des enceintes supérieures avant.

<b>Large:</b>	Réglage à utiliser pour une grande enceinte en mesure de reproduire correctement les très basses fréquences.
<b>Petit (Défaut) :</b>	Réglage à utiliser pour une petite enceinte limitée dans les très basses fréquences.
<b>Aucun:</b>	Sélectionnez lorsque les enceintes supérieures avant ne sont pas connectées.

## ■ Centre plafond

Réglez la présence et la taille des enceintes supérieures centrales.

<b>Large:</b>	Réglage à utiliser pour une grande enceinte en mesure de reproduire correctement les très basses fréquences.
<b>Petit (Défaut) :</b>	Réglage à utiliser pour une petite enceinte limitée dans les très basses fréquences.
<b>Aucun:</b>	Sélectionnez lorsque les enceintes centrales supérieures ne sont pas connectées.

## ■ Arrière plafond

Réglez la présence et la taille des enceintes supérieures arrière.

<b>Large:</b>	Réglage à utiliser pour une grande enceinte en mesure de reproduire correctement les très basses fréquences.
<b>Petit (Défaut) :</b>	Réglage à utiliser pour une petite enceinte limitée dans les très basses fréquences.
<b>Aucun:</b>	Sélectionnez lorsque les enceintes supérieures arrière ne sont pas connectées.

## ■ Hauteur arrière

Réglez la présence et la taille des enceintes hautes arrière.

<b>Large:</b>	Réglage à utiliser pour une grande enceinte en mesure de reproduire correctement les très basses fréquences.
<b>Petit (Défaut) :</b>	Réglage à utiliser pour une petite enceinte limitée dans les très basses fréquences.
<b>Aucun:</b>	Sélectionnez lorsque les enceintes de hauteur arrière ne sont pas connectées.



## ■ Dolby avant

Réglez la présence et la taille des enceintes Dolby avant.

<b>Large:</b>	Réglage à utiliser pour une grande enceinte en mesure de reproduire correctement les très basses fréquences.
<b>Petit (Défaut) :</b>	Réglage à utiliser pour une petite enceinte limitée dans les très basses fréquences.
<b>Aucun:</b>	Sélectionnez lorsque les enceintes avant Dolby ne sont pas connectées.

## ■ Dolby surround

Réglez la présence et la taille des enceintes Dolby surround.

<b>Large:</b>	Réglage à utiliser pour une grande enceinte en mesure de reproduire correctement les très basses fréquences.
<b>Petit (Défaut) :</b>	Réglage à utiliser pour une petite enceinte limitée dans les très basses fréquences.
<b>Aucun:</b>	Sélectionnez lorsque les enceintes d'ambiance Dolby ne sont pas connectées.

## ■ Dolby arrière

Réglez la présence et la taille des enceintes Dolby arrière.

<b>Large:</b>	Réglage à utiliser pour une grande enceinte en mesure de reproduire correctement les très basses fréquences.
<b>Petit (Défaut) :</b>	Réglage à utiliser pour une petite enceinte limitée dans les très basses fréquences.
<b>Aucun:</b>	Sélectionnez lorsque les enceintes arrière Dolby ne sont pas connectées.



Lorsque les enceintes pour lesquelles vous avez affecté la fonction Height1 dans "Affectation des Amplis" sont réglées sur "Aucun", "Aucun" est automatiquement réglée sur Height2.



## Mise à niveau (Auro-3D)

## ■ Hauteur surround

Réglez la présence et la taille des enceintes surround haut.

<b>Large:</b>	Réglage à utiliser pour une grande enceinte en mesure de reproduire correctement les très basses fréquences.
<b>Petit (Défaut) :</b>	Réglage à utiliser pour une petite enceinte limitée dans les très basses fréquences.
<b>Aucun:</b>	Sélectionnez ce réglage lorsque les enceintes surround haut ne sont pas connectées.



Lorsque "Avant haut" est réglé sur "Aucun", "Hauteur surround" est automatiquement réglé sur "Aucun".

## Mise à niveau (Auro-3D)

## ■ Surround plafond

Réglez la présence et la taille de l'enceinte supérieure surround.

<b>Large:</b>	Réglage à utiliser pour une grande enceinte en mesure de reproduire correctement les très basses fréquences.
<b>Petit (Défaut) :</b>	Réglage à utiliser pour une petite enceinte limitée dans les très basses fréquences.
<b>Aucun:</b>	Sélectionnez ce réglage lorsque l'enceinte supérieure surround n'est pas connectée.



Lorsque "Hauteur surround" ou "Hauteur arrière" est réglé sur "Aucun", "Surround plafond" est automatiquement réglé sur "Aucun".



## Distances

Permet de régler la distance entre la position d'écoute et les enceintes.

Avant d'effectuer les réglages, mesurez la distance entre la position d'écoute et les différentes enceintes.

### ■ Unité

Permet de régler l'unité de distance.

Pieds (Défaut)

Mètres

### ■ Étape

Permet de régler l'incrément minimum de réglage de la distance.

1 ft (Défaut) / 0.1 ft

0.1 m / 0.01 m

### ■ Param. défaut

Les paramètres "Distances" sont rétablis à ceux par défaut.

## ■ Réglez la distance

0.0 ft – 60.0 ft / 0.00 m – 18.00 m



- Les enceintes qui peuvent être sélectionnées sont différentes selon les réglages "Affectation des Amplis" et "Config. enceintes". (☞ p. 233, 245)
- Réglages par défaut :  
Avant G / Avant D / A. Haut G / A. Haut D / Larg. A. G / Larg. A. D / Centrale / Subwoofer 1 / Subwoofer 2 : 12,0 ft (3,60 m)  
Enceintes différentes de celles mentionnées ci-dessus : 10,0 ft (3,00 m)
- Réglez la différence de distance entre enceintes à moins de 20,0 ft (6,00 m).



## Niveaux

Réglez le volume de la tonalité de test à l'identique à la position d'écoute lorsqu'il est envoyé depuis chaque enceinte.

### ■ Démar. tonalite d'essai

Un son test est émis depuis l'enceinte sélectionnée.

Pendant l'écoute du son test, ajustez le volume de sortie sur l'enceinte sélectionnée.

---

**-12.0 dB – +12.0 dB** (Défaut : 0.0 dB)

---



- Le paramétrage "Niveaux" est reflété dans tous les modes son.
- Si vous souhaitez régler le niveau du canal pour chaque source d'entrée, effectuez les réglages dans "Réglage niv. Canal". (📖 p. 144)
- Lorsque le casque est connecté à la borne PHONES de cet appareil, vous ne pouvez pas régler l'option "Niveaux".

### ■ Param. défaut

Les paramètres "Niveaux" sont rétablis à ceux par défaut.



## Crossover

Permet de régler en fonction de la fréquence de limite inférieure des fréquences de base qui peuvent être lues sur chaque enceinte. Voir le manuel des enceintes pour plus de renseignements concernant la fréquence croisée.

### ■ Select. H-P

Permet de sélectionner le mode de définition de la fréquence croisée.

**Tous**  
(Défaut) :

Permet de régler la même fréquence croisée pour toutes les enceintes.

**Individuel:**

Permet de sélectionner les points de croisement pour chaque enceinte individuellement.

## ■ Sélection de la fréquence croisée

40 Hz / 60 Hz / 80 Hz / 90 Hz / 100 Hz / 110 Hz / 120 Hz / 150 Hz / 200 Hz / 250 Hz (Défaut : 80 Hz)



- Le paramètre "Crossover" peut être réglé lorsque le réglage du paramètre "Mode subwoofer" est "LFE+Main" ou lorsque l'une des enceintes est réglée sur "Petit". (☞ p. 253)
- La fréquence croisée par défaut est "80 Hz". Il s'agit du réglage idéal pour un fonctionnement optimal avec la plus grande gamme d'enceintes. Nous recommandons un réglage à une fréquence supérieure à la fréquence croisée lorsque de petites enceintes sont utilisées. Par exemple, effectuez le réglage sur "250 Hz" lorsque la plage de fréquence des enceintes est 250 Hz – 20 kHz.
- Le son en dessous de la fréquence de croisement est coupé de la sortie des enceintes définies dans "Petit". Cette fréquence de coupure des graves est émise par le subwoofer ou par les enceintes avant.
- Les enceintes qui peuvent être réglées quand l'option "Individuel" est sélectionnée sont différentes selon le réglage du paramètre "Mode subwoofer". (☞ p. 253)
- Quand "LFE" est sélectionné, les enceintes réglées sur "Petit" pour "Config. enceintes" peuvent être réglées. Si les enceintes sont réglées sur "Large", "Total" s'affiche et le réglage ne peut pas être effectué. (☞ p. 245)
- Lorsque "LFE+Main" est sélectionné, les enceintes peuvent être réglées peu importe le réglage "Config. enceintes". (☞ p. 245)





## Graves

Permet de configurer la reproduction de la gamme de signaux subwoofer et LFE.

### ■ Mode subwoofer

Permet de sélectionner les signaux de la gamme des graves qui seront reproduits par le subwoofer.

**LFE**  
(Défaut) :

Le signal de gamme des graves du canal réglé sur la taille d'enceinte "Petit" est ajouté à la sortie de signal LFE du subwoofer.

**LFE+Main:**

Le signal de gamme basse de tous les canaux est ajouté à la sortie de signal LFE du subwoofer.



- "Mode subwoofer" peut être réglé lorsque "Config. enceintes" - "Subwoofer" dans le menu est réglé sur autre chose que "Aucun". (🔧 p. 245)
- Écoutez de la musique ou un film puis sélectionnez le mode produisant les graves les plus puissants.
- Si "Config. enceintes" - "Avant" et "Centrale" sont réglés sur "Large", et que "Mode subwoofer" est réglé sur "LFE", il se peut que les subwoofers n'émettent aucun son, selon le signal d'entrée ou le mode sonore sélectionné. Sélectionnez "LFE+Main" si vous voulez que les signaux de des graves soient toujours reproduits par le subwoofer. (🔧 p. 245)

### ■ LPF pour LFE

Permet de régler la gamme d'émission du signal LFE. Réglez cela lorsque vous souhaitez changer la fréquence de lecture (point de filtre passe-bas) du subwoofer.

**80 Hz / 90 Hz / 100 Hz / 110 Hz / 120 Hz / 150 Hz /  
200 Hz / 250 Hz (Défaut : 120 Hz)**



## Enceintes avant

Permet de définir l'enceinte avant A/B à utiliser pour chaque mode audio.

<b>A</b> (Défaut) :	L'enceinte avant A est utilisée.
<b>B :</b>	L'enceinte avant B est utilisée.
<b>A+B :</b>	Les deux enceintes avant A et B sont utilisées.



Ce réglage peut être effectué lorsque "Mode affectation" est réglé sur "9.1p + Front B". (🔗 p. 233)

## Lecture stéréo

Sélectionnez la méthode de réglage des enceintes utilisées en mode direct à deux canaux et lecture stéréo.

### ■ Réglage

Sélectionnez la méthode de réglage des enceintes utilisées en mode direct à 2 canaux et lecture stéréo.

<b>Auto</b> (Défaut) :	Les réglages dans "Enceintes" sont appliqués. (🔗 p. 222)
<b>Manuel:</b>	Réglez les enceintes pour la lecture 2 canaux. Effectuez les réglages suivants:



## ■ Avant

Réglez la taille des enceintes avant pour la lecture 2 canaux.

**Large**  
(Défaut) : Réglage à utiliser pour une grande enceinte en mesure de reproduire correctement les très basses fréquences.

**Petit:** Réglage à utiliser pour une petite enceinte limitée dans les très basses fréquences.



Lorsque "Config. enceintes"- "Subwoofer" dans le menu est réglé sur "Aucun", "Large" est réglé automatiquement. (🔧 p. 245)

## ■ Subwoofer

Définir la présence d'un subwoofer.

**Oui**  
(Défaut) : Réglage à utiliser lorsque le système comprend un subwoofer.

**Non:** Réglage à sélectionner lorsqu'aucun subwoofer n'est connecté.



Lorsque "Config. enceintes"- "Subwoofer" dans le menu est réglé sur "Aucun", Non est réglé automatiquement. (🔧 p. 245) Si le réglage "Avant" est "Petit", le réglage est automatiquement "Oui".

## ■ Mode SW

Permet de sélectionner les signaux de la gamme des graves qui seront reproduits par le subwoofer.

**LFE**  
(Défaut) : Lorsque "Lecture stéréo"- "Avant" est réglé sur "Large", seuls les signaux FLE sont émis par le caisson de basses. De plus, lorsque "Lecture stéréo"- "Avant" est réglé sur "Petit", le signal de gamme basse du canal avant est ajouté à la liste de signaux LFE et émis par le caisson de basses.

**LFE+Main:** Le signal de gamme basse du canal avant s'ajoute à la sortie de signal LFE du subwoofer.



Cette option peut être sélectionnée lorsque "Lecture stéréo"- "Subwoofer" est défini sur "Oui".



## ■ Crossover

Permet de définir la fréquence maximale du signal grave reproduit par chaque canal vers le subwoofer.

**40 Hz / 60 Hz / 80 Hz / 90 Hz / 100 Hz / 110 Hz / 120 Hz / 150 Hz / 200 Hz / 250 Hz** (Défaut : 80 Hz)



- Cette option peut être sélectionnée lorsque "Lecture stéréo"- "Subwoofer" est défini sur "Oui".
- Lorsque "Lecture stéréo"- "Avant" est réglé sur "Large" et "Mode SW" est réglé sur LFE, "Total" s'affiche et ceci ne peut pas être réglé.

## ■ Distance AG/Distance AD

Permet de régler la distance entre la position d'écoute et les enceintes.

**0.0ft – 60.0ft** (Défaut : 12.0ft) /  
**0.00m – 18.00m** (Défaut : 3.60m)



Réglez la différence de distance entre enceintes à moins de 20,0 ft (6,00 m).

## ■ Niveau AG/Niveau AD

Ajustez le niveau de chaque canal.

**-12.0dB – +12.0dB** (Défaut : 0.0dB)



# Réseau

Pour utiliser cet appareil en le connectant à un réseau domestique, vous devez configurer les paramètres réseau.

Si vous effectuez cette opération via DHCP, définissez "DHCP" sur "Marche". (Réglage par défaut.) Cet appareil pourra ainsi utiliser votre réseau domestique.

Lorsque vous affectez une adresse IP à chaque appareil manuellement, vous devez affecter une adresse IP à cet appareil à l'aide des réglages "Adresse IP" et entrer des informations sur votre réseau domestique (LAN) telles que l'adresse de passerelle et le masque de sous-réseau, etc.

## Informations

Affichage des informations sur le réseau.

**Nom convivial / Connexion / SSID / DHCP / Adresse IP / Adresse MAC**



Une Adresse MAC est nécessaire pour créer un compte vTuner.

## Connexion

Choisissez s'il faut connecter le réseau domestique à un réseau local sans fil ou à un LAN câblé.

Lorsque vous vous connectez au réseau avec un LAN câblé, sélectionnez "Filaire (Ethernet)" après la connexion d'un câble LAN,

Lors de la connexion au réseau avec un réseau local sans fil, sélectionnez "Sans fil (Wi-Fi)" et configurez l' "Config. Wi-Fi".

## ■ Connecter avec

Sélectionnez la méthode de connexion au réseau domestique (LAN).

**Filaire (Ethernet):** Utilisez un câble LAN pour se connecter à un réseau.

**Sans fil (Wi-Fi):** Utilisez la fonction de réseau local sans fil (Wi-Fi) pour se connecter à un réseau.



Vous pouvez désactiver la fonction Wi-Fi de cet appareil en configurant les réglages suivants.

1. Appuyez longuement sur le bouton de l'unité principale STATUS et ZONE SELECT en même temps pendant au moins 3 secondes.  
"\*Video Format <NTSC>" s'affiche sur l'écran.
2. Utilisez la touche ▾ de l'appareil principal pour afficher "\*Wired LAN <Unlock>".
3. Utilisez la touche < ou > de l'appareil principal pour sélectionner "<Lock>".
4. Appuyez sur ENTER sur l'appareil principal pour terminer le réglage.



## Config. Wi-Fi

Connectez-vous à un routeur de réseau local sans fil (Wi-Fi). Le routeur peut être connecté par les moyens suivants. Sélectionnez la méthode de connexion en fonction de votre environnement domestique.

### ■ Recherche de réseaux

Sélectionnez le réseau auquel vous souhaitez vous connecter à partir de la liste des réseaux possibles affichée sur l'écran du téléviseur.

1. Sélectionnez le réseau auquel vous souhaitez vous connecter à partir de la liste des réseaux sans fil.  
Sélectionnez "Rescan" si le réseau est introuvable.
2. Entrez votre mot de passe et sélectionnez "OK".

### ■ Utiliser le dispositif iOS

Utilisez votre périphérique iOS (iPhone/iPod/iPad) pour vous connecter au réseau. En connectant votre périphérique iOS à cet appareil, l'appareil peut être automatiquement connecté au même réseau que votre périphérique.

Cet appareil peut être connecté à votre périphérique iOS de deux façons, en utilisant un câble USB et via le Wi-Fi.

### □ Lors de la connexion via Wi-Fi

1. Sélectionnez "Connexion sans fil" sur l'écran du téléviseur.
2. Vérifiez que votre appareil iOS est connecté au routeur du réseau local sans fil (Wi-Fi) et sélectionnez "Marantz AV8802" depuis "CONFIGURER UN HAUT-PARLEUR AIRPLAY..." en bas de l'écran de configuration Wi-Fi de votre appareil iOS.
3. Tapez "Suivant" sur l'écran du périphérique iOS.



La version du micrologiciel du périphérique iOS doit prendre en charge iOS7 ou version ultérieure.

### □ Lors de l'utilisation d'un câble USB

1. Sélectionnez "Câble USB" sur l'écran du téléviseur.
2. Vérifiez que votre périphérique iOS est connecté au réseau local sans fil (Wi-Fi) et le connecter au port USB situé sur le panneau avant à l'aide d'un câble USB.
3. Sélectionnez "Connecter" sur l'écran du téléviseur.
4. Tapez "Autoriser" lorsque le message de connexion s'affiche sur l'écran de votre périphérique iOS.



La version du micrologiciel du périphérique iOS doit prendre en charge iOS5 ou version ultérieure.



## ■ Routeur WPS

Utilisez un routeur compatible WPS à connecter.

Il y a deux façons de se connecter, en utilisant la méthode du bouton-poussoir ou la méthode du code PIN. Sélectionnez la méthode de connexion pour qu'elle corresponde à votre routeur.

### ❑ Lors de la connexion en utilisant la méthode du bouton poussoir

1. Sélectionnez "Bouton poussoir" sur l'écran du téléviseur.
2. Commutez vers le mode WPS en appuyant sur la touche WPS du routeur auquel vous souhaitez vous connecter.
  - La durée pour appuyer sur la touche varie en fonction du routeur.
3. Sélectionnez "Connecter" sur l'écran du téléviseur dans les 2 minutes.

### ❑ Lors de la connexion en utilisant la méthode du code PIN

1. Sélectionnez "PIN" sur l'écran du téléviseur.
2. Enregistrez le code PIN de l'appareil dans le routeur.

## ■ Manuel

Saisissez le nom (SSID) et le mot de passe du réseau auquel vous souhaitez vous connecter.

1. Réglez les éléments suivants.

<b>SSID:</b>	Entrez le nom du réseau sans fil (SSID).
<b>Sécurité:</b>	Sélectionnez la méthode de cryptage selon le paramètre de cryptage du point d'accès que vous utilisez.
<b>Mot de passe:</b>	Entrez le mot de passe.
	Sélectionnez Clé par défaut.
<b>Clé par défaut:</b>	Lors de la connexion au réseau crypté "WEP", le menu "Clé par défaut" est affiché.

2. Sélectionnez "Connecter" à la fin du paramétrage.



Le paramétrage du réseau local sans fil (Wi-Fi) de cet appareil peut également être configuré à partir d'un ordinateur ou d'une tablette qui prend en charge la connexion au réseau local sans fil.

Lorsque vous utilisez un périphérique qui dispose d'une version du micrologiciel de iOS7 ou ultérieure, "Lors de la connexion en utilisant le Wi-Fi" (☞ p. 258) dans "Utiliser le dispositif iOS".

1. Maintenez enfoncées les touches DIMMER et ZONE SELECT de l'appareil principal pendant au moins 3 secondes, lorsque l'alimentation est sous tension.
2. Connectez le réseau local sans fil de l'ordinateur ou de la tablette utilisés au "Marantz AV8802" lorsque le message "Connectez votre dispositif Wi-Fi au réseau Wi-Fi appelé "Marantz AV8802"" apparaît à l'écran.
3. Démarrez le navigateur et saisissez "192.168.1.16" dans l'URL.
4. Utilisez le navigateur pour saisir le paramétrage, sélectionnez "Connecter" puis quittez le paramétrage.



## Réglages

Configurez le paramétrage proxy et l'adresse IP.

- Si vous utilisez un routeur haut débit (fonction DHCP), les informations requises pour la connexion réseau telles que l'adresse IP seront automatiquement configurées puisque la fonction DHCP est réglée sur "Marche" dans les paramètres par défaut de l'appareil.
- Paramétrez les informations de Adresse IP, Masq. sous-rés., Passerelle défaut et du serveur DNS seulement lors de l'attribution d'une adresse IP fixe ou en se connectant à un réseau sans la fonction DHCP.
- Configurez le paramétrage proxy lors de l'utilisation d'un serveur proxy pour se connecter à Internet.

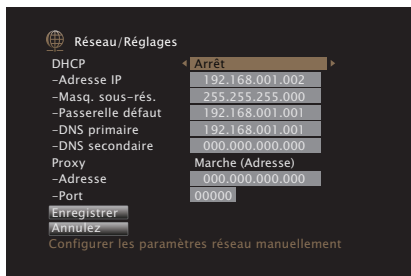

### ■ DHCP

Permet de sélectionner la manière de se connecter au réseau.

<b>Marche</b> (Défaut) :	Permet de configurer les réglages réseau automatiquement à partir de votre routeur.
<b>Arrêt:</b>	Permet de configurer les réglages réseau manuellement.

### ■ Adresse IP

Régler l'adresse IP dans les limites indiquées ci-dessous.

- La fonction Network Audio ne peut pas être utilisée si d'autres adresses IP sont réglées.

CLASS A:10.0.0.1 - 10.255.255.254

CLASS B:172.16.0.1 - 172.31.255.254

CLASS C:192.168.0.1 - 192.168.255.254

### ■ Masq. sous-rés.

Lorsque vous connectez directement un modem xDSL ou un adaptateur terminal à cet appareil, entrez le masque de sous-réseau indiqué dans la documentation donnée par votre fournisseur. Entrer en général 255.255.255.0.

### ■ Passerelle défaut

Lorsque vous êtes connecté à une passerelle (routeur), entrez son adresse IP.

### ■ DNS primaire, DNS secondaire

Si une seule adresse DNS est indiquée dans la documentation donnée par votre fournisseur, entrez-la dans "DNS primaire". Si deux DNS ou plus sont fournis par votre fournisseur, entrez à la fois "DNS primaire" et "DNS secondaire".





## ■ Proxy

Utilisez ce réglage pour réaliser une connexion internet avec un serveur proxy.

Ne configurez les paramètres proxy que lorsque vous vous connectez à Internet via un serveur proxy situé sur votre réseau interne ou mis à disposition par votre fournisseur, etc.

**Marche (Adresse):** Sélectionnez pour entrer une adresse.

**Marche (Nom):** Sélectionnez pour entrer un nom de domaine.

**Arrêt (Défaut) :** Désactive le serveur proxy.

## ■ Port

Entrez le numéro du port.



- Si vous ne pouvez pas vous connecter à internet, vérifiez à nouveau les connexions et la configuration. (🔧 p. 79)
- Si vous ne savez pas vérifier une connexion internet, contactez votre FAI (fournisseur d'accès internet) ou le fournisseur de votre ordinateur.

## Contrôle IP

Active la communication réseau en mode Veille.

**Arrêt en veille:** Arrêt des fonctions réseau en veille.

**Toujours actif (Défaut) :** Le réseau est activé en mode veille. L'unité principale peut être contrôlée avec un contrôleur compatible réseau.



En utilisant la fonction de contrôle internet ou Marantz Remote App, utilisez la avec le paramétrage "Contrôle IP" réglé sur "Toujours actif".

### REMARQUE

Si "Contrôle IP" est réglé sur "Toujours actif", l'appareil consomme plus d'énergie en mode veille.



## Nom convivial

Le nom convivial est le nom par lequel cet appareil est désigné sur le réseau. Vous pouvez modifier le nom convivial selon vos préférences.

### ■ Nom convivial

Sélectionnez un nom convivial à partir de la liste.

Quand vous sélectionnez "Autre", vous pouvez modifier le nom convivial selon vos préférences.

**Home Theater / Living Room / Family Room / Guest Room / Kitchen / Dining Room / Master Bedroom / Bedroom / Den / Office / Autre**



- Vous pouvez entrer jusqu'à 63 caractères.  
Pour la saisie de caractères, voir "Utilisation de l'écran-clavier" (📖 p. 188).
- Lors de la première utilisation, le nom convivial par défaut est "Marantz AV8802".

### ■ Param. défaut

Permet de restaurer à sa valeur par défaut le nom convivial, qui a été modifié.

## Diagnostic

Permet de vérifier la connexion réseau.

### ■ Connexion physique

Permet de vérifier la connexion physique du port LAN.

OK

**Erreur:** Le câble LAN n'est pas connecté. Vérifiez la connexion.



Lorsque connecté via un réseau local sans fil, "Connexion Sans fil (Wi-Fi)" s'affiche.

### ■ Accès routeur

Permet de vérifier la connexion entre l'appareil et le routeur.

OK

**Erreur:** Échec de la communication avec le routeur. Vérifiez les paramètres du routeur.

### ■ Accès Internet

Permet de vérifier si cet appareil a accès à Internet (WAN).

OK

**Erreur:** Échec de la connexion à Internet. Vérifiez l'environnement de connexion Internet ou les paramètres du routeur.



## Mode Maintenance

À utiliser lorsqu'un technicien du service après-vente de Marantz ou un installateur effectuent une intervention d'entretien. D'ordinaire, ce mode n'est pas adapté pour une utilisation par l'utilisateur final, uniquement par un technicien service formé ou un professionnel de l'installation personnalisée.

### REMARQUE

Utilisez cette fonction uniquement si un membre du service après-vente de Marantz ou l'installateur vous en ont donné l'instruction.



# Général

Effectuer d'autres réglages.

## Langue

Permet de régler la langue d'affichage du menu sur l'écran du téléviseur.

**English / Français / Español** (Défaut : English)



“Langue” peut aussi être réglé avec la procédure suivante. Cependant, l'écran du menu ne s'affiche pas. Suivez les instructions affichées pour procéder aux réglages.

1. Appuyez longuement sur le bouton de l'unité principale STATUS et ZONE SELECT en même temps pendant au moins 3 secondes.  
“\*Video Format <NTSC>” s'affiche sur l'écran.
2. Appuyez sur  $\nabla$  sur l'appareil principal.  
“GUI Language ENGLISH” s'affiche sur l'écran.
3. Utilisez  $\langle$  ou  $\rangle$  sur l'appareil principal et définissez la langue.
4. Appuyez sur ENTER sur l'appareil principal pour terminer le réglage.

## Config. de ZONE2 / Config. de ZONE3

Permet de régler les paramètres de lecture audio avec un système ZONE2 et ZONE3.



Les valeurs réglées pour “Limite volume” et “Vol. allumage” s'affichent en fonction du réglage spécifié pour le volume “Échelle”. (🔗 p. 197)

### ■ Graves

Réglage des graves.

**-10 dB – +10 dB** (Défaut : 0 dB)

### ■ Aigus

Réglage des aigus.

**-10 dB – +10 dB** (Défaut : 0 dB)

### ■ Filtre passe-haut

Réglages de la coupure des basse pour réduire la distorsion des basses.

**Marche:** Les basses sont atténuées.

**Arrêt**  
(Défaut) : Les basses ne sont pas atténuées.



## ■ Niveau canal Gauche

Ajuster le niveau du canal gauche.

**-12 dB – +12 dB** (Défaut : 0 dB)

## ■ Niveau canal Droit

Ajuster le niveau du canal droit.

**-12 dB – +12 dB** (Défaut : 0 dB)

## ■ Canal

Régler si la lecture est en stéréo ou monaurale.

**Stéréo**  
(Défaut) : Sélectionner la sortie stéréo.

**Mono:** Sélectionner la sortie monaurale.

## ■ Audio HDMI (ZONE2 uniquement)

Sélectionne le format du signal audio pour la lecture d'une source HDMI dans ZONE2.

**Via** Le signal audio HDMI passe par cette unité vers l'appareil  
(Défaut) : dans la ZONE2.

**PCM:** L'entrée du signal audio HDMI dans cet appareil est converti en un signal PCM qui peut être émis depuis les connecteurs ZONE2 PRE OUT.

## ■ Niveau volume

Réglez le niveau de sortie du volume.

**Variable**  
(Défaut) : Le volume peut être réglé.

**1 – 98**  
**(-79.5 dB – 18.0 dB) :** Le volume est fixé au niveau souhaité. Impossible de régler le volume avec la télécommande.

## ■ Limite volume

Réglages de volume maximum.

**60 (-20 dB) / 70 (-10 dB) / 80 (0 dB)**  
(Défaut : 70 (-10 dB))

**Arrêt:** Ne pas utiliser de volume maximum.



Cette option peut être sélectionnée lorsque "Niveau volume" est défini sur "Variable". (🔗 p. 265)



## ■ Vol. allumage

Définir le volume à la mise en marche de l'appareil.

**Dernière**  
(Défaut) : Utiliser les réglages mémorisés à partir de la dernière session.

**Sourdine:** Toujours passer en sourdine au démarrage de l'appareil.

**1 – 98**  
(-79.5 dB – 18.0 dB) : Le volume est réglé au niveau défini.



Cette option peut être sélectionnée lorsque "Niveau volume" est défini sur "Variable". (🔑 p. 265)

## ■ Niveau sourdine

Régler le niveau d'atténuation pendant la mise en sourdine.

**Complet**  
(Défaut) : Le son est complètement coupé.

**-40 dB :** Le son est abaissé de 40 dB.

**-20 dB :** Le son est abaissé de 20 dB.

## Renommer zone

Changez le titre d'affichage de chaque zone selon votre choix.

### MAIN ZONE / ZONE2 / ZONE3

**Param. défaut:** Le réglage par défaut est restauré pour éditer le nom de zone.



Vous pouvez entrer jusqu'à 10 caractères.

Pour la saisie de caractères, voir "Utilisation de l'écran-clavier" (🔑 p. 188).

## Noms sélect. choix

Changez le nom de sélection intelligente qui s'affiche sur l'écran du téléviseur pour celui que vous préférez.

### Sélect. choix 1 / Sélect. choix 2 / Sélect. choix 3 / Sélect. choix 4

**Param. défaut:** Le réglage par défaut est restauré pour éditer le nom de sélection intelligente.



Vous pouvez entrer jusqu'à 16 caractères.

Pour la saisie de caractères, voir "Utilisation de l'écran-clavier" (🔑 p. 188).



## Sortie Trigger 1 / Sortie Trigger 2

Sélectionnez les conditions d'activation du déclenchement.

Pour des détails sur la manière de connecter les prises DC OUT, voir "Prises DC OUT" (👉 p. 83).

### ❑ Lors du réglage de la zone (MAIN ZONE / ZONE2 / ZONE3)

L'activation de la Sortie Trigger se fait par l'intermédiaire d'un lien à l'alimentation de la zone réglée sur "Marche".

### ❑ Lors du réglage de la source d'entrée

Activez le déclenchement si la source d'entrée réglée sur "Marche" est sélectionnée.

### ❑ Lors du réglage pour le moniteur HDMI

Active le déclenchement si le moniteur HDMI "Marche" est sélectionné.

<b>Marche:</b>	Activez le Trigger dans ce mode.
<b>-- --:</b>	N'activez pas le Trigger dans ce mode.

## Veille auto

Paramétrez de manière à ce que l'alimentation de l'appareil commute automatiquement en mode veille.

### ■ MAIN ZONE

Permet de régler la durée avant le basculement en mode veille auto lorsqu'aucun signal audio ou vidéo n'est émis de cet appareil. Avant que l'appareil n'entre en mode veille, "Veille auto" s'affiche sur l'écran de l'appareil, ainsi que sur l'écran du menu.

<b>60 min:</b>	L'appareil passe en mode veille au bout de 60 minutes.
<b>30 min:</b>	L'appareil passe en mode veille au bout de 30 minutes.
<b>15 min:</b>	L'appareil passe en mode veille au bout de 15 minutes.
<b>Arrêt (Défaut) :</b>	L'appareil ne passe pas automatiquement au mode veille.

### ■ ZONE2 / ZONE3

Lorsqu'il n'y a aucune opération pendant une certaine période de temps définie ici, l'appareil se met automatiquement hors tension même s'il y a une entrée audio ou vidéo.

<b>8 heures:</b>	Mets la ZONE2/ZONE3 en état de veille au bout d'environ 8 heures.
<b>4 heures:</b>	Mets la ZONE2/ZONE3 en état de veille au bout d'environ 4 heures.
<b>2 heures:</b>	Mets la ZONE2/ZONE3 en état de veille au bout d'environ 2 heures.
<b>Arrêt (Défaut) :</b>	Ne met pas automatiquement la ZONE2/ ZONE3 en état de veille.



## Afficheur façade

Permet de régler les paramètres relatifs à l'afficheur.

### ■ Atténuateur

Régler la luminosité d'affichage de cet appareil.

**Clair**  
(Défaut) : Luminosité d'affichage normale.

**Atténuer:** Luminosité d'affichage réduite.

**Sombre:** Luminosité très faible.

**Arrêt:** Désactiver l'affichage.



Vous pouvez également ajuster l'affichage en tournant la molette DIMMER sur l'appareil principal.

### ■ Témoins des canaux

Permet de régler s'il faut utiliser l'affichage de signal d'entrée ou l'affichage de signal de sortie pour indiquer le canal à l'écran.

**Entrées:** Utilise l'affichage du signal d'entrée pour indiquer le canal à l'écran.

**Sortie**  
(Défaut) : Utilise l'affichage du signal de sortie pour indiquer le canal à l'écran.

## Informations

Affichage d'informations sur les réglages cet appareil, les signaux d'entrée etc.

### ■ Audio

Affiche les informations audio pour MAIN ZONE.

**Mode son:** Le mode audio actif s'affiche.

**Signal d'entrée:** Le type de signal d'entrée s'affiche.

**Format:** Le nombre de canaux de signal d'entrée (présence de canaux avant, surround, LFE) s'affiche.

**Fréq. échantillonnage.:** La fréquence d'échantillonnage du signal d'entrée s'affiche.

**Décalage:** La valeur de correction de la normalisation des dialogues s'affiche.

Il s'affiche en entrant les signaux avec canal surround arrière. "MATRIX" s'affiche avec les signaux d'entrée DTS-ES Matrix, "DISCRETE" avec les signaux DTS-ES Discrete.





## ■ Vidéo

Affiche les signaux d'entrée/de sortie HDMI et les informations du moniteur HDMI pour MAIN ZONE.

### Infos signal HDMI

Résolutions / Espace couleurs / Profondeur pixel

Moniteur HDMI 1 / Moniteur HDMI 2

Interface / Résoluti. support.

## ■ ZONE

Permet d'afficher des infos sur les réglages actuels.

<b>MAIN ZONE:</b>	Cet élément présente des infos sur les réglages de la MAIN ZONE. L'information affichée est différente en fonction de la source d'entrée.
<b>ZONE2:</b>	Cet élément présente des informations sur les réglages de la ZONE2.
<b>ZONE3 :</b>	Cet élément présente des informations sur les réglages de la ZONE3.

## ■ Micrologiciel

**Version :** Affiche les informations relatives au micrologiciel actuel.

### Mettre à jour (DTS:X)

**DTS Version :** Affiche la version DTS en cours.



“DTS Version” s'affiche une fois que vous avez effectué la mise à jour vers DTS:X via la mise à jour du micrologiciel.

## ■ Notification

Affiche et règle les notifications.

De même, permet d'afficher ou non la notification lorsque l'alimentation est sous tension.

### Alertes de notification

<b>Marche (Défaut) :</b>	Des messages de notification sont affichés.
<b>Arrêt:</b>	Les messages de notification ne sont pas affichés.





Appuyez sur INFO sur la télécommande pour afficher le nom de la source actuelle, le volume, le nom du mode audio et d'autres informations dans la partie inférieure de l'écran.

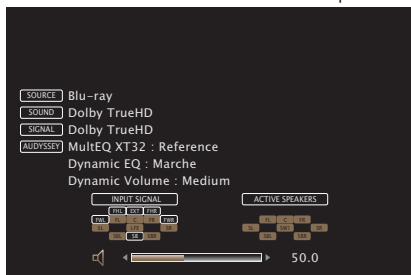

## Données d'utilisation

Pour nous aider à améliorer nos produits et le service client, Marantz collecte des informations de manière anonyme sur la manière dont vous utilisez votre pré-tuner AV (telles que les sources d'entrée, les modes audio et les réglages des enceintes fréquemment utilisés). Marantz ne transmettra jamais les informations collectées à des parties tierces.

**Oui:** Ils fournissent des informations sur l'état du fonctionnement de cet appareil.

**Non:** Ne fournit pas d'informations sur l'état de fonctionnement de cet appareil.



## Micrologiciel

Permet de vérifier les dernières informations micrologicielles relatives aux mises à jour et mises à niveau, de mettre à jour le micrologiciel et de régler l'affichage des messages de notification pour les mises à jour et les mises à niveau.

### ■ Mettre à jour

Met à jour le micrologiciel de cet appareil.

**Verif. de Mise à jour:** Vérifie que le micrologiciel soit la version la plus récente. Vous pouvez aussi vérifier la durée approximative d'une opération d'actualisation.

**Démarrer la mise à jour:** Effectuez le processus de mise à jour. Lorsque la mise à jour démarre, l'écran de menu se ferme. Pendant la mise à jour, la progression s'affiche sur l'écran.



Cet appareil relance automatiquement la mise à jour si la mise à jour échoue. Si la mise à jour ne fonctionne toujours pas, l'un des messages suivants apparaîtra à l'écran. Si l'affichage ressemble à celui ci-dessous, vérifiez les réglages et l'environnement réseau, puis mettez à jour à nouveau.

Affichage	Description
<b>Updating fail</b>	Échec de la mise à jour.
<b>Login failed</b>	Échec d'ouverture de session sur le serveur.
<b>Server is busy</b>	Le serveur est occupé. Attendez, puis réessayez.
<b>Connection fail</b>	Échec de connexion au serveur.
<b>Download fail</b>	Le téléchargement du micrologiciel a échoué.

### ■ Notification

Lorsque le micrologiciel le plus récent est disponible, un message de notification s'affiche sur l'écran du téléviseur à la mise sous tension. Le message d'information s'affiche pendant environ 40 secondes lorsque l'appareil est mis sous tension.

#### Mise à jour

**Marche**  
(Défaut) : Affiche le message de mise à jour.

**Arrêt:** N'affiche pas le message de mise à jour.

#### Mise à niveau

**Marche**  
(Défaut) : Affiche le message de mise à niveau.

**Arrêt:** N'affiche pas le message de mise à niveau.



## ■ Ajoutez nouvelle option

Permet d'afficher les nouvelles fonctions qui peuvent être téléchargées sur cet appareil et d'effectuer la mise à niveau.

**Ver. mise à jour:** Permet d'afficher les éléments à mettre à niveau.

Permet d'afficher une liste des fonctions

**Statut mise à niv.:** supplémentaires disponibles grâce à la mise à niveau.

Lancer le processus de mettre à niveau.

**Démarrez la mise à jour:** Lorsque la mise à niveau démarre, l'écran de menu se ferme. Pendant la mise à niveau, la durée écoulée s'affiche.



- Voir le site Web de Marantz pour plus de détails concernant les mises à niveau.
- Quand la procédure est terminée, "Enregistré" s'affiche dans ce menu et les mises à niveau peuvent être exécutées. Si la procédure n'a pas été effectuée, "Non enregistré" s'affiche.  
Le code ID indiqué sur cet écran est nécessaire pour effectuer cette procédure.  
Le code ID peut également être affiché en appuyant sur les touches < et SETUP de l'appareil principal et en les maintenant enfoncées pendant au moins 3 secondes.
- Si l'opération de mise à niveau ne réussit pas, un message d'erreur identique à celui de l'opération "Micrologiciel" - "Mise à jour" est affiché à l'écran.  
Vérifiez les réglages et l'environnement réseau puis effectuez à nouveau la mise à niveau.

### Remarques concernant l'utilisation de "Mise à jour" et "Ajoutez nouvelle option"

- Pour utiliser ces fonctions, votre système doit avoir les spécifications et les réglages nécessaires à une connexion Internet. (p. 79)
- Ne coupez pas l'alimentation tant que l'actualisation ou mise à niveau n'est pas terminée.
- Environ 1 heure est nécessaire pour que la procédure de mise à jour / mise à niveau soit terminée.
- Lorsque l'actualisation / mise à niveau démarre, les opérations normales de cet appareil ne peuvent plus être effectuées jusqu'à la fin de la actualisation / mise à niveau. Dans certains, cas, l'opération peut réinitialiser les données sauvegardées notamment pour les paramètres de cet appareil.
- En cas d'échec de la mise à jour ou de la mise à niveau, appuyez sur  de l'appareil et maintenez-les enfoncées pendant plus de 5 secondes, ou bien débranchez le cordon d'alimentation et rebranchez-le. "Update Retry" apparaît à l'écran et la mise à jour reprend à l'endroit où elle a échoué. Si l'erreur se répète malgré tout, vérifiez l'environnement du réseau.



Les informations concernant les fonctions "Mise à jour" et "Ajoutez nouvelle option" seront publiées sur le site Internet Marantz chaque fois que des plans les concernant seront arrêtés.



## Verrou de config.

Protection des réglages contre toute modifications involontaire.

### ■ Verrouillez

---

**Marche:** Activer la protection.

---

**Arrêt**  
(Défaut) : Désactiver la protection.

---



Lorsque vous annulez le réglage, mettez "Verrouillez" sur "Arrêt".

#### REMARQUE

Lorsque "Verrouillez" est réglé sur "Marche", aucun élément de réglage ne s'affiche à l'exception de "Verrou de config."



# Commande d'appareils externes avec la télécommande

Quand les codes pré-réglés sont enregistrés sur la télécommande incluse, elle peut alors être utilisée pour le fonctionnement d'appareils différents, comme les lecteurs DVD ou TV d'autres marques.

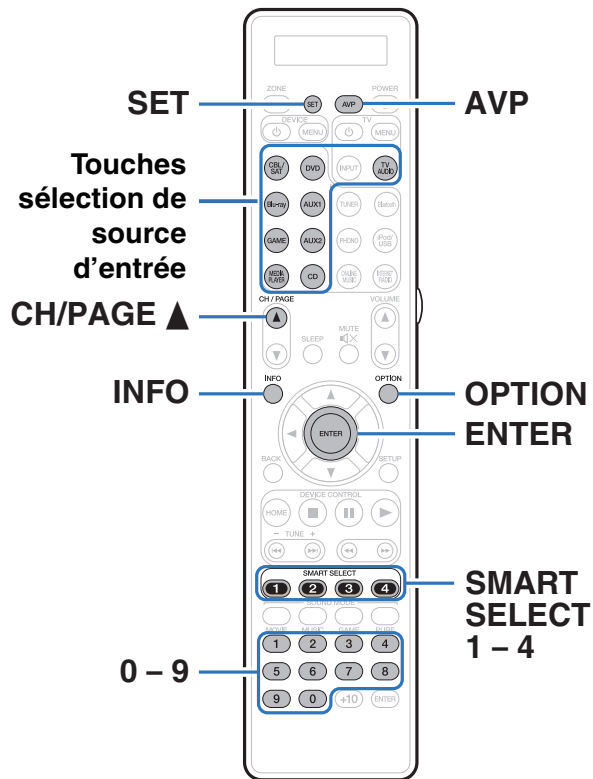

## Enregistrement des codes prérégés

Deux méthodes d'enregistrement des codes prérégés sont disponibles : la méthode simple consistant à enregistrer les codes prérégés de lecteurs Marantz, et la méthode consistant à enregistrer les numéros prérégés des dispositifs d'autres fabricants.

- "Enregistrement de lecteurs Marantz" (☞ p. 275)
- "Enregistrement en entrant des numéros prérégés" (☞ p. 276)
- "Expérimentation avec les codes prérégés un par un pour l'enregistrement" (☞ p. 277)

### ■ Enregistrement de lecteurs Marantz

Utilisez la méthode simple suivante pour enregistrer les codes prérégés des lecteurs Blu-ray Disc, des lecteurs DVD et des lecteurs CD de Marantz.

#### ☐ Enregistrement de lecteurs Blu-ray Disc

- 1 Appuyez et maintenez enfoncées les touches Blu-ray et OPTION jusqu'à ce que le témoin "OK" sur l'affichage de la télécommande clignote, puis relâchez les touches.

#### ☐ Enregistrement de lecteurs DVD

- 1 Appuyez et maintenez enfoncées les touches DVD et OPTION jusqu'à ce que le témoin "OK" sur l'affichage de la télécommande clignote, puis relâchez les touches.

#### ☐ Enregistrement de lecteurs CD

- 1 Appuyez et maintenez enfoncées les touches CD et OPTION jusqu'à ce que le témoin "OK" sur l'affichage de la télécommande clignote, puis relâchez les touches.



## □ Enregistrement simultané de plusieurs lecteurs

- 1 Appuyez et maintenez enfoncées les touches SMART SELECT 1 – 4 et OPTION jusqu'à ce que le témoin "OK" sur l'affichage de la télécommande clignote, puis relâchez les touches.

Dispositifs à enregistrer simultanément			Maintenez enfoncés les commandes
Lecteur Blu-ray Disc	Lecteur DVD	Lecteur CD	
✓	✓		SMART SELECT 1 et OPTION
✓		✓	SMART SELECT 2 et OPTION
	✓	✓	SMART SELECT 3 et OPTION
✓	✓	✓	SMART SELECT 4 et OPTION

### REMARQUE

Selon le modèle et l'année de la fabrication de votre équipement, certaines touches peuvent ne pas être utilisables. Dans ce cas, essayez " Enregistrer en saisissant les numéros pré-réglés " (☞ p. 276).

## ■ Enregistrement en entrant des numéros pré-réglés

Avant de démarrer, vérifiez le numéro pré-réglé du dispositif à enregistrer ainsi que les touches pouvant être enregistrées dans le "Tableau des codes pré-réglés" (☞ p. 354) dans l'Annexe.

- 1 Appuyez sur la touche de source d'entrée pour laquelle vous souhaitez enregistrer le code pré-réglé et la touche SET et maintenez-les enfoncées jusqu'à ce que le témoin PRSET clignote, puis relâchez-les.
- 2 Entrez le code pré-réglé (4 chiffres) référencé pour le dispositif dans le Tableau des codes pré-réglés à l'aide des touches numérotées (0 – 9) de la télécommande.



- Certains fabricants utilisent plus d'un type de code de télécommande. Pré-réglez les codes à modifier et vérifiez qu'ils fonctionnent correctement.
- Si l'appareil ne fonctionne pas même lorsque le code pré-réglé est enregistré, utilisez la fonction d'apprentissage. Les codes de télécommande pour différents appareils peuvent être sauvegardés pour être utilisés par la télécommande Marantz fournie avec cet appareil. (☞ p. 282)
- Pour qu'un appareil ne soit plus associé à une touche et réinitialiser le réglage par défaut, définissez le code AVP "0000" sur la touche.

### REMARQUE

Selon le modèle et l'année de la fabrication de votre équipement, certaines touches peuvent ne pas être utilisables.





## ■ Expérimentation avec les codes préréglés un par un pour l'enregistrement

- 1 Mettez l'appareil pour lequel vous souhaitez définir le code préréglé sous tension.**
- 2 Appuyez sur la touche de source d'entrée pour laquelle vous souhaitez enregistrer le code préréglé et la touche SET et maintenez-les enfoncées jusqu'à ce que le témoin PRSET clignote, puis relâchez-les.**
- 3 Pointez la télécommande vers l'appareil, puis appuyez lentement et en alternant sur CH/PAGE ▲ et sur DEVICE Ⓞ pour l'appareil.**

Le code préréglé s'affiche sur l'affichage de la télécommande.
- 4 Arrêtez lorsque l'appareil se met hors tension.**
- 5 Appuyez une fois sur ENTER pour verrouiller le code.**



- Certains fabricants utilisent plus d'un type de code de télécommande. Préréglez les codes à modifier et vérifiez qu'ils fonctionnent correctement.
- Si l'appareil ne fonctionne pas même lorsque le code préréglé est enregistré, utilisez la fonction d'apprentissage. Les codes de télécommande pour différents appareils peuvent être sauvegardés pour être utilisés par la télécommande Marantz fournie avec cet appareil. (☞ p. 282)

### REMARQUE

Selon le modèle et l'année de la fabrication de votre équipement, certaines touches peuvent ne pas être utilisables.



## Commande des dispositifs

Pour commander un dispositif externe, appuyez sur la touche de source d'entrée enregistrée avec le code pré-réglé, suivie de l'une des touches des tableaux suivants.



- Lors de l'utilisation d'un appareil externe, l'affichage sur la télécommande indique le nom de la source d'entrée.
- Le témoin "TV" s'allume lors de l'utilisation d'un téléviseur.
- Pour utiliser le menu de l'appareil, appuyez sur AVP avant d'utiliser l'appareil. Le témoin "AVP" s'allume lorsque cet appareil est en état de marche.

### ☐ Groupe TV Utilisation avec (TV)

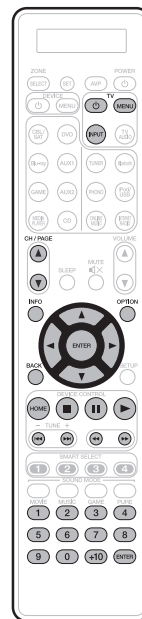

Touches de commande	Fonction
TV	Mise sous/hors tension du téléviseur
TV INPUT	Basculement de l'entrée TV
TV MENU	Menu du téléviseur
CH/PAGE	Changement de canal (haut/bas)
INFO	Informations
OPTION	Sous-menu, Option
	Utilisation du curseur
ENTER(Curseur)	Valider
BACK	Retour
	Ignorer le chapitre
	Lecture
	Retour rapide/Avance rapide
	Pause
	Arrêt
0 - 9, +10	Sélection de canal



TV et TV INPUT touches peuvent être utilisées à tout moment sans utiliser le bouton TV.



❑ Groupe DVD  
Utilisation avec (lecteur DVD / enregistreur DVD)



Touches de commande	Fonction
<b>DEVICE</b> ⏻	Mise sous/hors tension
<b>DEVICE MENU</b>	Menu (surgissant)
<b>INFO</b>	Informations
<b>OPTION</b>	Menu initial
Δ ▽ ◀ ▶	Utilisation du curseur
<b>ENTER</b>	Valider
<b>BACK</b>	Retour
<b>SETUP</b>	Configuration
■	Arrêt
⏸	Pause
▶	Lecture
⏮⏮⏮⏮	Ignorer le chapitre
⏮⏮	Retour rapide/Avance rapide
0 - 9, +10	Sélectionnez le titre, le chapitre ou le canal

❑ Groupe CD  
Utilisation avec (lecteur CD / enregistreur CD)



Touches de commande	Fonction
<b>DEVICE</b> ⏻	Mise sous/hors tension
<b>DEVICE MENU</b>	Menu (surgissant)
<b>INFO</b>	Informations
Δ ▽ ◀ ▶	Utilisation du curseur
<b>ENTER</b>	Valider
■	Arrêt
⏸	Pause
▶	Lecture
⏮⏮⏮⏮	Ignorer le chapitre
⏮⏮	Retour rapide/Avance rapide
0 - 9, +10	Sélectionnez le titre, le chapitre ou le canal



En fonction de l'appareil, le bouton DEVICE ⏻ exécute uniquement la mise sous tension.



❑ **Groupe CBL/SAT**  
Utilisation avec (boîtier pour satellite (SAT) / câble (CBL) / Lecteur multimédia / TV IP)

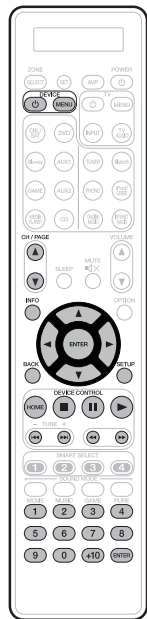

Touches de commande	Fonction
<b>DEVICE</b> ⏻	Mise sous/hors tension
<b>DEVICE MENU</b>	Menu
<b>CH/PAGE</b> ▲▼	Changement de canal (haut/bas)
<b>INFO</b>	Informations
△ ▽ ◀ ▶	Utilisation du curseur
<b>ENTER</b>	Valider
<b>BACK</b>	Retour
<b>SETUP</b>	Configuration
<b>HOME</b>	Menu de page d'accueil
■	Arrêt
⏸	Pause
▶	Lecture
⏮ ⏭	Ignorer le chapitre
⏪ ⏩	Retour rapide/Avance rapide
<b>0 - 9, +10</b>	Sélection de canal

❑ **Groupe BD**  
Utilisation avec le (lecteur Blu-ray Disc)



Touches de commande	Fonction
<b>DEVICE</b> ⏻	Mise sous/hors tension
<b>DEVICE MENU</b>	Menu (surgissant)
<b>INFO</b>	Informations
<b>OPTION</b>	Menu initial
△ ▽ ◀ ▶	Utilisation du curseur
<b>ENTER</b>	Valider
<b>BACK</b>	Retour
<b>SETUP</b>	Configuration
<b>HOME</b>	Menu de page d'accueil
■	Arrêt
⏸	Pause
▶	Lecture
⏮ ⏭	Ignorer le chapitre
⏪ ⏩	Retour rapide/Avance rapide
<b>0 - 9, +10</b>	Sélectionnez le titre, le chapitre ou le canal



En fonction de l'appareil, le bouton **DEVICE** ⏻ exécute uniquement la mise sous tension.



## Vérifiez le code préréglé enregistrés

- 1 Appuyez et maintenez la touche de sélection de source d'entrée pour laquelle vous souhaitez vérifier le code préréglé et la touche SET enfoncées jusqu'à ce que l'affichage sur la télécommande indique "PRSET".**
- 2 Appuyez sur INFO.**

Le code défini s'affiche pendant 3 secondes sur l'affichage de la télécommande.

## Initialisation des codes préréglés enregistrés

- 1 Appuyez et maintenez enfoncées les touches AVP et OPTION jusqu'à ce que le témoin "OK" sur l'affichage de la télécommande clignote, puis relâchez les touches.**



# Utilisation de la fonction d'apprentissage

Si l'appareil ne fonctionne pas même lorsque le code préreglé est enregistré, utilisez la fonction d'apprentissage. Les codes de télécommande pour différents appareils peuvent être sauvegardés pour être utilisés par la télécommande Marantz fournie avec cet appareil.

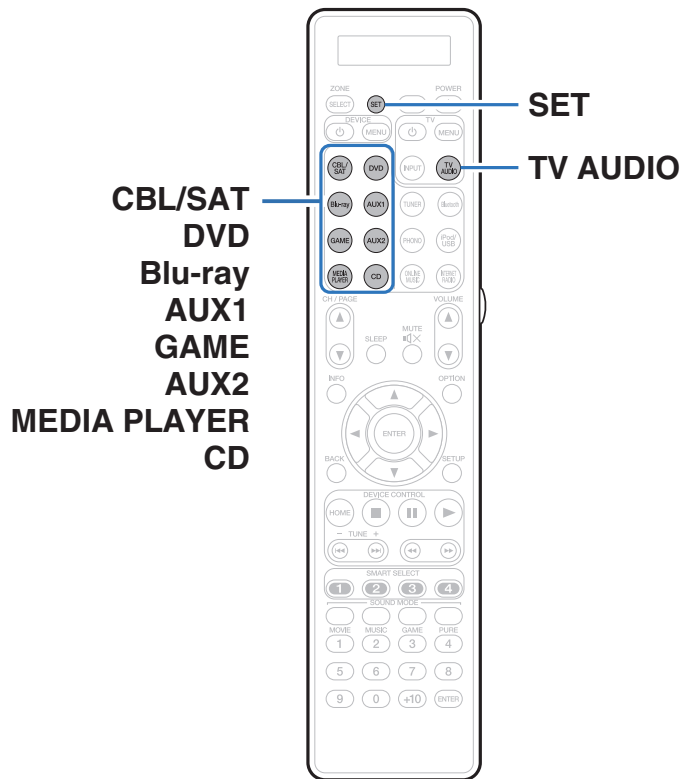

## Sauvegarder les codes de télécommande d'autres appareils

- 1 Placez la télécommande Marantz et la télécommande de tout autre appareil à environ 5 cm l'une de l'autre, avec les sections de transmissions des signaux de télécommande se faisant face.**
- 2 Appuyez et maintenez la touche SET enfoncée jusqu'à ce que le témoin LEARN clignote.**
- 3 Appuyez sur les touches de sélection de la source d'entrée pour sélectionner la source d'entrée.**  
La source d'entrée s'affiche sur l'affichage de la télécommande.
- 4 Sélectionnez la touche à enregistrer.**  
Le témoin LEARN s'allume.
- 5 Appuyez et maintenez enfoncée la touche que vous souhaitez enregistrer sur l'autre télécommande jusqu'à ce que le terme "OK" s'affiche sur l'affichage de la télécommande Marantz.**
  - Si "NG" s'affiche sur l'affichage de la télécommande, effectuez à nouveau l'étape 4.

**6 Répétez les étapes 4 et 5 pour enregistrer d'autres touches pour la même source d'entrée.**

**7 Lorsque la programmation de la télécommande est terminée, appuyez sur SET.**

Le témoin LEARN s'éteint et la télécommande quitte le mode d'apprentissage.



- Certaines télécommandes ne peuvent pas être programmées, ou peuvent être programmées mais ne fonctionnent pas correctement. Dans ce cas, utilisez la télécommande fournie avec le matériel AV pour le faire fonctionner.
- Si la mémoire de la télécommande est pleine, "FULL" s'affiche sur l'affichage de la télécommande. Si vous souhaitez apprendre le code, vous devez effacer d'autre touche enregistrée.

### REMARQUE

- La fonction d'apprentissage n'est pas disponible pour ZONE SELECT, SET, AVP, POWER  $\phi$ , VOLUME  $\blacktriangle\blacktriangledown$ , SMART SELECT SOUND MODE et les touches de sélection de la source d'entrée dans tous les modes.
- Si vous n'appuyez sur aucune touche pendant environ 1 minute quand vous êtes en mode LEARN, la télécommande quitte automatiquement le mode LEARN.



## Suppression des codes de télécommande sauvegardés

Les codes peuvent être effacés de trois manières : par les touches, par les sources et par tous les contenus de mémoire.

### ■ Suppression des codes de télécommande pour chaque touche

- 1 Appuyez et maintenez la touche SET enfoncée jusqu'à ce que le témoin LEARN clignote.**
- 2 Appuyez sur les touches de sélection de la source d'entrée pour sélectionner la source d'entrée à supprimer.**  
La source d'entrée s'affiche sur l'affichage de la télécommande.
- 3 Appuyez et maintenez la touche POWER  $\phi$  enfoncée et appuyez deux fois sur la touche enregistrée pour qu'elle s'efface.**  
"ERASE" s'affiche sur l'affichage de la télécommande.
- 4 Appuyez sur SET.**
  - Le témoin LEARN s'éteint.

### ■ Suppression des codes de télécommande pour chaque source d'entrée

- 1 Appuyez et maintenez la touche SET enfoncée jusqu'à ce que le témoin LEARN clignote.**
- 2 Appuyez et maintenez la touche POWER  $\phi$  enfoncée et appuyez deux fois sur les touches de sélection de la source d'entrées enregistrées pour qu'elles s'effacent.**  
"ERASE" s'affiche sur l'affichage de la télécommande.
- 3 Appuyez sur SET.**
  - Le témoin LEARN s'éteint.

### ■ Suppression des codes de télécommande pour toutes les sources d'entrée

- 1 Appuyez et maintenez la touche SET enfoncée jusqu'à ce que le témoin LEARN clignote.**
- 2 Appuyez et maintenez la touche POWER  $\phi$  enfoncée et appuyez deux fois sur AVP.**  
"ERASE" s'affiche sur l'affichage de la télécommande.
- 3 Appuyez sur SET.**
  - Le témoin LEARN s'éteint.





## Réglage du rétro-éclairage

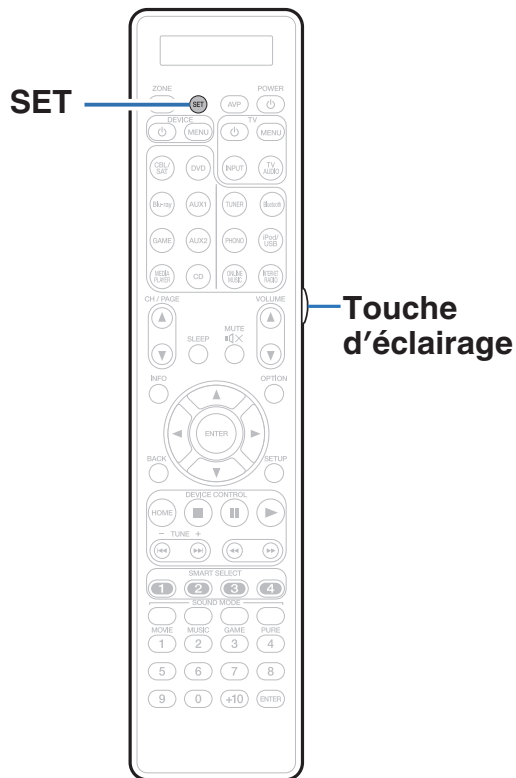

Vous pouvez mettre hors tension le rétro-éclairage de la télécommande.

- Le rétro-éclairage est défini dans les réglages par défaut.

### Désactivation du rétro-éclairage

- 1 Appuyez et maintenez la touche SET et la touche lumineuse enfoncées jusqu'à ce que le témoin "OFF" clignote deux fois.

### Mise sous tension du rétro-éclairage

- 1 Appuyez et maintenez la touche SET et la touche lumineuse enfoncées jusqu'à ce que le témoin "ON" clignote deux fois.



# Spécification de la zone utilisée avec la télécommande

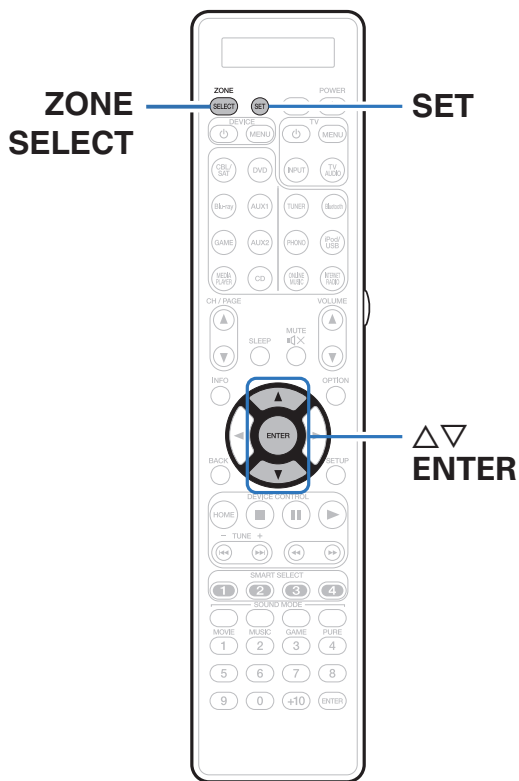

Quand vous appuyez sur ZONE SELECT, seule la zone sélectionnée peut être commandée avec la télécommande.

Cette fonction est utile pour éviter les erreurs de manipulation.

- Le réglage par défaut est "M23".

**1** Maintenez les touches ZONE SELECT et SET enfoncées simultanément pendant 3 secondes.

**2** Utilisez les touches  $\Delta$ / $\nabla$  pour définir la zone à utiliser, puis appuyez sur ENTER.

"SET" clignote quatre fois sur la télécommande et vous revenez en mode normal.

Écran de la télécommande	Zone à utiliser
M	MAIN ZONE uniquement
M2	MAIN ZONE / ZONE2
M23	MAIN ZONE / ZONE2 / ZONE3



## ■ Contenu

### Conseils

Je souhaite que le volume ne soit pas trop fort par erreur	288
Je souhaite maintenir le volume au même niveau lorsque je mets l'appareil sous tension	288
Je souhaite avoir le subwoofer toujours en sortie audio	288
Je souhaite une meilleure clarté des voix dans les films	288
Je souhaite maintenir les basses et la clarté pendant la lecture à un niveau de volume faible	288
Je souhaite ajuster automatiquement la différence de niveau du volume dans le contenu, tel que la télévision et les films	288
Je souhaite régler l'environnement d'écoute optimisé après la modification de la configuration/position des enceintes ou la modification d'une enceinte pour une nouvelle	289
Je souhaite associer une vidéo à la musique actuelle	289
Je souhaite afficher des photos à partir de Flickr tout en écoutant une radio Internet	289
Je souhaite supprimer des sources d'entrée inutilisées	289
Je souhaite profiter de la même musique dans toutes les zones de la maison, soirée, etc.	289
Je souhaite minimiser le délai des signaux vidéo lorsque je joue à un jeu sur ma console de jeux	289

### Dépistage des pannes

L'alimentation ne se met pas sous/hors tension	291
Les opérations ne peuvent pas être effectuées via la télécommande	292
L'affichage sur cet appareil n'affiche rien	292
Aucun son n'est émis	293
L'audio souhaité n'est pas émis	294
Le son est interrompu ou on entend des bruits	296
Aucune vidéo ne s'affiche sur le téléviseur	297
L'écran du menu ne s'affiche pas sur le téléviseur	299
Impossible de lire l'iPod	300
Impossible de lire les dispositifs mémoire USB	301
Les noms de fichiers sur l'iPod/le dispositif mémoire USB ne s'affichent pas correctement	302
Impossible de lire le Bluetooth	302
Impossible de lire la radio Internet	303
Impossible de lire les fichiers musiques sur le PC ou le NAS	304
Plusieurs services en ligne ne peuvent pas être lus	304
La fonction de contrôle HDMI ne fonctionne pas	305
Lorsqu'il est impossible de se connecter à un réseau local sans fil	306
Lors de l'utilisation de HDMI ZONE2, les dispositifs ne fonctionnent pas correctement	307



## Conseils

### Je souhaite que le volume ne soit pas trop fort par erreur

- Réglez la limite supérieure du volume pour “Limite volume” préalablement dans le menu. Ceci empêche des enfants ou d’autres personnes de trop augmenter le volume par erreur. Vous pouvez définir ceci pour chaque zone. (🔧 p. 197, 265)

### Je souhaite maintenir le volume au même niveau lorsque je mets l’appareil sous tension

- Par défaut, le réglage de volume lorsque l’alimentation a été préalablement réglée sur veille sur cet appareil est appliquée à la prochaine mise sous tension sans aucune modification. Pour utiliser un niveau de volume fixe, réglez le niveau du volume à la mise sous tension pour “Vol. allumage” dans le menu. Vous pouvez définir ceci pour chaque zone. (🔧 p. 197, 265)

### Je souhaite avoir le subwoofer toujours en sortie audio

- En fonction des signaux d’entrée et du mode audio, le subwoofer peut ne pas transmettre d’audio. Lorsque “Mode subwoofer” dans le menu est réglé sur “LFE+Main”, vous pouvez faire en sorte que le subwoofer transmette toujours de l’audio. (🔧 p. 253)

### Je souhaite une meilleure clarté des voix dans les films

- Sélectionnez un réglage qui rend le dialogue plus facile à écouter dans le menu option “Amélior. Dialogues”. (🔧 p. 143)

### Je souhaite maintenir les basses et la clarté pendant la lecture à un niveau de volume faible

- Réglez “Dynamic EQ” dans le menu sur “Marche”. Ce réglage corrige les caractéristiques de fréquence pour vous permettre de profiter d’un audio cristallin sans perte de basses même pendant la lecture à un faible niveau de volume. (🔧 p. 199)

### Je souhaite ajuster automatiquement la différence de niveau du volume dans le contenu, tel que la télévision et les films

- Paramétrez l’option “Dynamic Volume” du menu. Les modifications du niveau du volume (entre les scènes calmes et les scènes bruyantes) dans les contenus lus sur le téléviseur ou dans les films sont automatiquement ajustés au niveau souhaité. (🔧 p. 200)



**Je souhaite régler l'environnement d'écoute optimisé après la modification de la configuration/position des enceintes ou la modification d'une enceinte pour une nouvelle.**

- Effectuez "Conf.Audyssey®". Ceci optimise automatiquement les réglages des enceintes pour le nouvel environnement d'écoute. (🔧 p. 222)

**Je souhaite associer une vidéo à la musique actuelle**

- Réglez "Sélect. Vidéo" dans le menu d'options sur "Marche". Vous pouvez associer la musique actuelle à votre source vidéo souhaitée à partir du décodeur ou DVD, etc. tout en écoutant de la musique depuis le tuner, un CD, Phono, Internet Radio ou le Bluetooth. (🔧 p. 146)

**Je souhaite afficher des photos à partir de Flickr tout en écoutant une radio Internet**

- Après la lecture de photos à partir de Flickr, démarrez le diaporama sur l'écran de lecture de la radio Internet. (🔧 p. 142)

**Je souhaite supprimer des sources d'entrée inutilisées**

- Réglez les sources d'entrée sur "Masquer les sources" dans le menu. Ceci vous permet d'ignorer les sources d'entrée inutilisées lorsque vous faites pivoter la molette INPUT SELECTOR de cet appareil. (🔧 p. 220)

**Je souhaite profiter de la même musique dans toutes les zones de la maison, soirée, etc.**

- Réglez "Toutes zones stéréo" dans le menu d'options sur "Démarrer". Vous pouvez lire dans une autre pièce (ZONE2, ZONE3) la musique qui est jouée au même moment dans MAIN ZONE. (🔧 p. 148)

**Je souhaite minimiser le délai des signaux vidéo lorsque je joue à un jeu sur ma console de jeux**

- Lorsque la vidéo est retardée par rapport aux fonctionnements des touches avec le contrôleur sur la console de jeux, réglez "Mode vidéo" dans le menu sur "Jeu". (🔧 p. 211)



## Dépistage des pannes

Si un problème se produit, vérifiez d'abord les points suivants:

1. **Les connexions sont-elles correctes ?**
2. **L'appareil est-il utilisé conformément aux descriptions du manuel de l'utilisateur ?**
3. **Les autres composants fonctionnent-ils correctement ?**

Si cet appareil ne fonctionne pas correctement, vérifiez les symptômes dans cette section.

Si les symptômes ne correspondent pas à l'un de ceux décrits ici, veuillez consulter votre revendeur, car cela pourrait être dû à un défaut dans cet appareil. Dans ce cas, débranchez immédiatement l'alimentation et contactez le magasin où vous avez acheté cet appareil.



## ■ L'alimentation ne se met pas sous/hors tension

Symptôme	Cause/Solution	Page
L'appareil ne s'allume pas.	<ul style="list-style-type: none"> <li>• Vérifiez que la fiche d'alimentation est correctement introduite dans la prise murale.</li> </ul>	<u>84</u>
L'appareil se met automatiquement hors tension.	<ul style="list-style-type: none"> <li>• La minuterie sommeil est réglée. Mettez l'appareil sous tension.</li> </ul>	<u>167</u>
	<ul style="list-style-type: none"> <li>• "Veille auto" est réglé. "Veille auto" est déclenché lorsqu'aucune opération n'est effectuée pendant un certain temps. Pour désactiver "Veille auto", définissez l'option "Veille auto" du menu sur "Arrêt".</li> </ul>	<u>267</u>
L'appareil ne s'éteint pas lorsque vous appuyez sur le bouton de mise sous tension. "ZONE2 On" ou "ZONE3 On" apparaît sur l'écran.	<ul style="list-style-type: none"> <li>• L'alimentation dans la ZONE2 ou la ZONE3 est activée. Pour mettre l'appareil hors tension (veille), appuyez sur la touche ZONE2 ON/OFF ou ZONE3 ON/OFF sur l'appareil ou appuyez sur la touche ZONE SELECT sur la télécommande et sélectionnez une zone avant d'appuyer sur la touche POWER <math>\phi</math>.</li> </ul>	—



## ■ Les opérations ne peuvent pas être effectuées via la télécommande

Symptôme	Cause/Solution	Page
Les opérations ne peuvent pas être effectuées via la télécommande.	• Les piles sont usées. Remplacez-les par des piles neuves.	<a href="#">11</a>
	• Faites fonctionner la télécommande à une distance d'environ 23 ft/7 m de cet appareil et à un angle de 30°.	<a href="#">11</a>
	• Retirez tout obstacle se trouvant entre cet appareil et la télécommande.	—
	• Insérez les piles en respectant la polarité indiquée par les repères ⊕ et ⊖.	<a href="#">11</a>
	• Le capteur de télécommande de l'appareil est exposé à une forte lumière (soleil, lampe fluorescente de type inverseur, etc.). Déplacez l'appareil afin que le capteur de télécommande ne soit plus exposé à une forte lumière.	—
	• La zone cible de fonctionnement ne correspond pas au réglage de la zone spécifiée sur la télécommande. Appuyez sur ZONE SELECT pour commutateur la zone à utiliser.	<a href="#">186</a>
	• Le mode de fonctionnement de la télécommande permet de commander d'autres appareils. Appuyez sur AVP pour définir le mode de fonctionnement sur AVP.	<a href="#">278</a>
	• Lorsque vous utilisez un dispositif vidéo 3D, la télécommande de cet appareil peut ne pas fonctionner en raison des communications infrarouges entre les appareils (telles que des lunettes et un téléviseur pour l'affichage 3D). Dans ce cas, ajustez la direction des appareils avec la fonction de communications 3D et leur distance pour vous assurer qu'ils n'affectent pas le fonctionnement de la télécommande de cet appareil.	—

## ■ L'affichage sur cet appareil n'affiche rien

Symptôme	Cause/Solution	Page
L'écran est éteint.	• Paramétrez l'option "Atténuateur" du menu sur tout autre choix que "Arrêt".	<a href="#">268</a>
	• Lorsque le mode audio est réglé sur "Pure Direct", l'affichage est hors tension.	<a href="#">151</a>





## ■ Aucun son n'est émis

Symptôme	Cause/Solution	Page
Aucun son n'est transmis aux enceintes.	• Vérifiez les connexions de tous les appareils.	<a href="#">36</a>
	• Insérez complètement les câbles de connexion.	—
	• Vérifiez que les bornes d'entrée et les bornes de sortie ne sont pas inversement reliées.	—
	• Vérifiez l'état des câbles.	—
	• Vérifiez le branchement des enceintes et les configurations.	<a href="#">50</a>
	• Vérifiez les branchements pour les connecteurs PRE OUT.	<a href="#">46</a>
	• Vérifiez si le périphérique audio est mis sous tension.	<a href="#">63</a>
	• Vérifiez qu'une source d'entrée correcte est sélectionnée.	<a href="#">86</a>
	• Réglage du volume.	<a href="#">87</a>
	• Annulez le mode de sourdine.	<a href="#">87</a>
	• Vérifiez le réglage de la borne d'entrée audio numérique.	<a href="#">218</a>
	• Vérifiez le réglage de sortie audio numérique sur le dispositif connecté. Sur certains dispositifs, la sortie audio numérique est réglée pour être désactivée par défaut.	—
	• Lorsque un casque audio est branché dans la prise PHONES sur l'appareil principal, le son n'est pas émis par le connecteur PRE OUT.	—
Aucun son n'est transmis lors de l'utilisation de la connexion DVI-D.	• Lorsque cet appareil est connecté à un dispositif équipé d'une borne DVI-D, aucun son n'est transmis. Effectuez une connexion audio séparée.	—
Aucun son n'est transmis à un téléviseur connecté via HDMI.	• L'entrée des signaux audio vers les bornes 7.1CH IN sur cet appareil ne peut pas être transmise sur le téléviseur.	—



## ■ L'audio souhaité n'est pas émis

Symptôme	Cause/Solution	Page
Le volume n'augmente pas.	• Le volume maximal défini est trop faible. Réglez le volume maximal à l'aide de l'option "Limite" du menu.	<a href="#">197</a>
	• Effectuez le traitement de la correction du volume approprié en fonction des réglages et du format de l'audio d'entrée, pour que le volume puisse ne pas atteindre la limite supérieure.	—
Aucun son n'est transmis lors de l'utilisation de la connexion HDMI.	• Vérifiez la connexion des connecteurs HDMI.	<a href="#">64</a>
	• Lors d'émission de signaux HDMI audio depuis les enceintes d'un amplificateur de puissance connecté à cet appareil, réglez "Sortie audio HDMI" dans le menu sur "AVP". Pour émettre depuis le téléviseur, réglez-le sur "TV".	<a href="#">207</a>
	• Lors de l'utilisation de la fonction de contrôle HDMI, vérifiez que la sortie audio est réglée sur l'amplificateur AV sur le téléviseur.	<a href="#">166</a>
Aucun son n'est transmis à une enceinte spécifique.	• Vérifiez que les câbles PRE OUT et les câbles des enceintes sont correctement connectés.	—
	• Vérifiez qu'une sélection autre que "Aucun" est réglé pour le réglage "Config. enceintes" dans le menu.	<a href="#">245</a>
	• Vérifiez le réglage "Mode affectation" dans le menu.	<a href="#">233</a>
	• Lorsque le mode audio est "Stereo" et "Virtual", l'audio est uniquement transmis des enceintes avant et du subwoofer.	—
Aucun son n'est émis par le subwoofer.	• Vérifiez les connexions du subwoofer.	—
	• Allumez le subwoofer.	—
	• Réglez "Config. enceintes" - "Subwoofer" dans le menu sur "1 enceinte" ou "2 enceintes".	<a href="#">245</a>
	• Quand le paramètre "Config. enceintes" - "Avant" dans le menu est réglé sur "Large", en fonction du signal d'entrée et du mode audio, il est possible qu'aucun son ne soit transmis au subwoofer.	<a href="#">245</a>
	• Lorsqu'aucun signal audio subwoofer (LFE) est inclus dans les signaux d'entrée, il est possible qu'aucun son ne soit transmis du subwoofer.	<a href="#">253</a>
	• Vous pouvez décider que le subwoofer transmette toujours du son en réglant "Mode subwoofer" sur "LFE+Main".	<a href="#">253</a>
Le son DTS n'est pas émis.	• Vérifiez que le réglage de sortie audio numérique sur le dispositif connecté est réglé sur "DTS".	—
	• Paramétrez l'option "Mode de décod." du menu sur "Automatique" ou "DTS".	<a href="#">221</a>
Les signaux audio Dolby Atmos, Dolby TrueHD, DTS-HD, Dolby Digital Plus ne sont pas émis.	• Effectuez les connexions HDMI.	<a href="#">69</a>
	• Vérifiez le réglage de sortie audio numérique sur le dispositif connecté. Sur certains dispositifs, "PCM" est réglé par défaut.	—



Symptôme	Cause/Solution	Page
Impossible de sélectionner le mode DTS Neo:X.	• La sélection est impossible lorsque “Config. enceintes” - “Surround” est réglé sur “Aucun”.	<a href="#">245</a>
	• DTS Neo:X ne peuvent pas être sélectionnés lors de l'utilisation d'un casque audio.	—
Il est impossible de sélectionner le mode DTS Neural:X.	• Il est impossible de sélectionner DTS Neural:X lorsque vous utilisez le casque.	—
Le mode Dolby Surround ne peut pas être sélectionné.	• Le Dolby Surround ne peut pas être sélectionné lorsque vous utilisez des écouteurs.	—
Audyssey MultEQ® XT32, Audyssey Dynamic EQ®, Audyssey Dynamic Volume® et Audyssey LFC™ ne peuvent pas être sélectionnés.	• Ces réglages ne peuvent pas être sélectionnés lorsque vous effectuez “Conf.Audyssey®”.	<a href="#">222</a>
	• Basculez sur un mode audio autre que “Direct” ou “Pure Direct”.	<a href="#">151</a>
	• Ces réglages ne peuvent pas être sélectionnés lors de l'utilisation d'écouteurs.	—
Impossible de sélectionner Audyssey DSX®.	• Ce réglage peut être sélectionné lors de l'utilisation d'enceintes avant-haut ou larges avant.	<a href="#">246</a>
	• Ce réglage peut être sélectionné lors de l'utilisation d'enceinte centrale.	<a href="#">245</a>
	• Basculez le mode audio sur le mode audio Dolby ou le mode audio DTS.	<a href="#">150</a>
	• Ce réglage ne peut pas être sélectionné lors de l'utilisation d'écouteurs.	—
	• Ce réglage est impossible lorsque le signal d'entrée est une source à 2 canaux.	—
Impossible de sélectionner “M-DAX”.	• Vérifiez que l'appareil reçoit un signal analogique ou un signal PCM (Fréq. échantillonnage=44,1/48 kHz). Pour la lecture des signaux multi-canaux tels que Dolby Digital ou les signaux surround DTS, la fonction “M-DAX” est inopérante.	<a href="#">196</a>
	• Basculez sur un mode audio autre que “Direct” ou “Pure Direct”.	<a href="#">151</a>
Aucun son n'est émis de PRE OUT pour ZONE2/ ZONE3.	• Dans ZONE2/ZONE3, l'audio peut être lu lorsque l'entrée des signaux des bornes numériques (OPTICAL/COAXIAL) est au format PCM 2 canaux.	—
	• Dans ZONE2, l'audio peut être lu lorsque l'entrée des signaux de la borne HDMI est au format PCM 2 canaux. Pour lire l'audio dans ZONE2 sans tenir compte du format du signal d'entrée, réglez “Audio HDMI” dans le menu sur “PCM”. En fonction du dispositif de lecture, l'audio peut ne pas être lu même avec ce réglage. Si tel est le cas, réglez le format audio sur “PCM (2ch)” sur le dispositif de lecture.	<a href="#">265</a>
	• Lors de l'écoute de l'audio d'un périphérique Bluetooth en ZONE2/ZONE3, supprimez tout obstacle entre le périphérique Bluetooth et cet appareil, et utilisez-le à une distance d'environ 32,8 ft/10 m.	—



## ■ Le son est interrompu ou on entend des bruits

Symptôme	Cause/Solution	Page
Pendant la lecture de la radio Internet ou d'un dispositif mémoire USB, l'audio est occasionnellement interrompu.	• Lorsque la vitesse de transfert du dispositif mémoire USB est faible, l'audio peut être occasionnellement interrompu.	—
	• La vitesse de communication réseau est lente ou la station radio est occupée.	—
Lorsque vous passez un appel sur un iPhone, du bruit se produit dans la sortie audio de cet appareil.	• Lorsque vous passez un appel, restez à une distance de 0,7 ft/20 cm minimum entre l'iPhone et cet appareil.	—
Du bruit se produit souvent lors de diffusion FM/AM.	• Changez l'orientation ou la position de l'antenne.	<u>77</u>
	• Séparer l'antenne cadre AM de l'appareil.	—
	• Utilisez une antenne extérieure FM.	<u>77</u>
	• Éloignez l'antenne des autres câbles de connexion.	<u>77</u>
Les sons semblent distordus.	• Baissez le volume.	<u>87</u>
Le son est coupé lors de l'utilisation d'une connexion Wi-Fi.	• Si des appareils à proximité provoquent une coupure de la lecture en raison d'une interférence électronique, passez à une connexion LAN câblé.	<u>79</u>
	• Notamment lors de la lecture de gros fichiers musicaux, en fonction de votre environnement de réseau local sans fil, le son pendant la lecture peut être interrompu. Dans ce cas, effectuez une connexion LAN câblé.	<u>258</u>



## ■ Aucune vidéo ne s'affiche sur le téléviseur

Symptôme	Cause/Solution	Page
Aucune image ne s'affiche.	• Vérifiez les connexions de tous les appareils.	<a href="#">64</a>
	• Insérez complètement les câbles de connexion.	—
	• Vérifiez que les bornes d'entrée et les bornes de sortie ne sont pas inversement reliées.	—
	• Vérifiez l'état des câbles.	—
	• Faites correspondre les réglages d'entrée à la borne d'entrée du téléviseur connecté à cet appareil.	<a href="#">218</a>
	• Vérifiez que la source d'entrée correcte est sélectionnée.	<a href="#">86</a>
	• Vérifiez le réglage de la borne d'entrée vidéo.	<a href="#">218</a>
	• Vérifiez que la résolution du lecteur correspond à celle du téléviseur.	<a href="#">269</a>
	• Vérifiez que le téléviseur est compatible avec le système de protection des droits d'auteur (HDCP). Si l'appareil est connecté à un matériel non compatible avec le système HDCP, le signal vidéo ne sera pas correctement transmis.	<a href="#">311</a>
	• Pour de profiter d'un contenu dont le copyright est protégé par HDCP 2.2, utilisez uniquement un appareil de lecture et un téléviseur compatibles HDCP 2.2.	—
	• Le signal HDMI ne peut pas être converti en signal analogique. Utilisez des connexions analogiques.	<a href="#">312</a>
• Utilisez un "High Speed HDMI cable with Ethernet" ou un "High speed cable" fourni avec le logo HDMI si vous souhaitez lire des vidéos 4 K (60/50 Hz).	—	
Aucune vidéo ne s'affiche sur le téléviseur avec la connexion DVI-D.	• Avec la connexion DVI-D, sur certaines associations de dispositifs, les dispositifs peuvent ne pas fonctionner correctement en raison de la protection de copyright (HDCP).	<a href="#">311</a>
Aucune vidéo à partir d'une source d'entrée, telles qu'une console de jeux s'affiche sur le téléviseur.	• Lorsque des signaux de vidéo spéciaux sont transmis à partir d'une console de jeux, etc., la fonction de conversion vidéo peut ne pas fonctionner. Connectez la borne d'entrée à la borne de sortie du moniteur du même type.	—
Pendant que le menu est affiché, aucune vidéo ne s'affiche sur le téléviseur.	• La vidéo en cours de lecture ne s'affichera pas sur l'arrière-plan du menu lorsque le menu est actionné pendant la lecture des signaux vidéo suivants. - Certaines images de contenu vidéo 3D - Images de résolution d'ordinateur (exemple : VGA) - Vidéo ayant un rapport d'aspect autre que 16:9 ou 4:3 - Vidéo 4K	—



Symptôme	Cause/Solution	Page
Lors de l'utilisation de HDMI ZONE2, la sortie vidéo dans MAIN ZONE est interrompue.	<ul style="list-style-type: none"> <li>Lorsque ZONE2 fonctionne avec la même source d'entrée sélectionnée pour MAIN ZONE et ZONE2, la vidéo dans MAIN ZONE peut être interrompue.</li> </ul>	—





## ■ L'écran du menu ne s'affiche pas sur le téléviseur

Symptôme	Cause/Solution	Page
L'écran du menu ou l'écran d'informations d'état ne s'affiche pas sur le téléviseur.	<ul style="list-style-type: none"> <li>L'écran du menu s'affiche uniquement sur cet appareil et un téléviseur connecté par câble HDMI. Si cet appareil est connecté à un téléviseur au moyen d'une borne de sortie vidéo différente, vous pouvez l'utiliser pendant que vous regardez l'écran sur cet appareil.</li> </ul>	—
	<ul style="list-style-type: none"> <li>Les informations d'état ne s'afficheront pas sur la TV lorsque les signaux vidéo suivants sont en cours de lecture.                             <ul style="list-style-type: none"> <li>- Certaines images de contenu vidéo 3D</li> <li>- Images de résolution d'ordinateur (exemple : VGA)</li> <li>- Vidéo ayant un rapport d'aspect autre que 16:9 ou 4:3</li> </ul> </li> </ul>	<a href="#">150</a>
	<ul style="list-style-type: none"> <li>Lorsqu'une vidéo 2D est convertie en vidéo 3D sur le téléviseur, l'écran de menu ou l'écran d'information de statut ne s'affiche pas correctement.</li> </ul>	<a href="#">150</a>
	<ul style="list-style-type: none"> <li>En mode de lecture pure direct, l'écran de menu ou l'écran d'informations d'état ne s'affiche pas. Basculez sur un mode audio autre que le mode pure direct.</li> </ul>	<a href="#">150</a>
	<ul style="list-style-type: none"> <li>Définissez le réglage "Format TV" dans le menu sur une sélection appropriée pour le téléviseur.</li> </ul>	<a href="#">217</a>



## ■ Impossible de lire l'iPod

Symptôme	Cause/Solution	Page
Impossible de connecter l'iPod.	<ul style="list-style-type: none"> <li>Lors de l'utilisation de l'iPod en le connectant au port USB, certaines variations d'iPod ne sont pas prises en charge.</li> </ul>	<u>74</u>
	<ul style="list-style-type: none"> <li>Lorsque l'iPod est connecté à l'aide d'un câble USB autre que le câble authentique, l'iPod peut ne pas être reconnu. Utilisez un câble USB authentique.</li> </ul>	—
L'icône AirPlay  n'apparaît pas dans iTunes ou sur l'iPhone / iPod touch / iPad.	<ul style="list-style-type: none"> <li>Cet appareil et l'ordinateur ou l'iPhone / iPod touch / iPad ne sont pas connectés au même réseau (LAN). Connectez-le au même réseau (LAN) que cet appareil.</li> </ul>	<u>79</u>
	<ul style="list-style-type: none"> <li>Le micrologiciel sur iTunes / iPhone / iPod touch / iPad n'est pas compatible avec AirPlay. Mettez à jour le micrologiciel à la version la plus récente.</li> </ul>	—
Pas de signal audio.	<ul style="list-style-type: none"> <li>Le volume sur iTunes / iPhone / iPod touch / iPad est réglé au niveau minimum. Le volume sur iTunes / iPhone / iPod touch / iPad est lié au volume sur cet appareil. Définissez un niveau de volume approprié.</li> </ul>	—
	<ul style="list-style-type: none"> <li>La lecture AirPlay ne s'effectue pas ou cet appareil n'est pas sélectionné. Cliquez sur l'icône AirPlay  sur l'écran iTunes ou de l'iPhone / iPod touch / iPad et sélectionnez cet appareil.</li> </ul>	<u>135</u>
L'audio est interrompu pendant la lecture AirPlay sur l'iPhone / iPod touch / iPad.	<ul style="list-style-type: none"> <li>Quittez l'application exécutée en arrière-plan de l'iPhone/iPod touch/iPad, puis utilisez AirPlay pour lire vos fichiers.</li> </ul>	—
	<ul style="list-style-type: none"> <li>Certains facteurs externes peuvent affecter la connexion sans fil. Modifiez l'environnement réseau en prenant des mesures, telles que raccourcir la distance du point d'accès LAN sans fil.</li> </ul>	—
iTunes ne peut pas être lu via la télécommande.	<ul style="list-style-type: none"> <li>Activez le réglage "Autoriser la commande audio d'iTunes à partir de haut-parleurs distants" sur iTunes. Ensuite, vous pouvez lancer les opérations de lecture, pause et de saut via la télécommande.</li> </ul>	—





## ■ Impossible de lire les dispositifs mémoire USB

Symptôme	Cause/Solution	Page
"Pas de connexion" s'affiche.	• Cet appareil ne peut pas reconnaître le dispositif mémoire USB. Déconnectez et reconnectez le dispositif mémoire USB.	<u>74</u>
	• Les dispositifs de mémoire USB compatibles avec une classe de stockage de masse sont pris en charge.	—
	• Cet appareil ne prend pas en charge une connexion via un hub USB. Connectez le dispositif mémoire USB directement au port USB.	—
	• Le dispositif mémoire USB doit être au format FAT16 ou FAT32.	—
	• Il n'est pas garanti que tous les dispositifs mémoire USB fonctionnent. Certains dispositifs mémoire USB ne sont pas reconnus. Lors de l'utilisation d'un type de lecteur de disque dur portable compatible avec la connexion USB qui nécessite l'alimentation d'un adaptateur CA, utilisez l'adaptateur CA fourni avec le disque dur.	—
Les fichiers sur le dispositif mémoire USB ne s'affichent pas.	• Les fichiers d'un type non pris en charge par cet appareil ne s'affichent pas.	<u>93</u>
	• Cet appareil est capable d'afficher des fichiers dans un maximum de huit niveaux de dossiers. Un maximum de 5 000 fichiers (dossiers) peut aussi être affiché pour chaque niveau. Modifiez la structure de dossiers du dispositif mémoire USB.	—
	• Lorsque plusieurs partitions existent sur le dispositif mémoire USB, seuls les fichiers sur la première partition s'affichent.	—
Impossible de lire les fichiers contenus sur un dispositif mémoire USB.	• Les fichiers sont créés à un format qui n'est pas pris en charge par cet appareil. Vérifiez que les formats sont pris en charge par cet appareil.	<u>314</u>
	• Vous tentez de lire un fichier protégé. Les fichiers protégés ne peuvent pas être lus sur cet appareil.	—
	• La lecture risque de ne pas se faire si la taille du fichier de la pochette de l'album dépasse 2 MB.	—



## ■ Les noms de fichiers sur l'iPod/le dispositif mémoire USB ne s'affichent pas correctement

Symptôme	Cause/Solution	Page
Les noms de fichier ne s'affichent pas correctement ("...", etc.).	<ul style="list-style-type: none"> <li>Des caractères qui ne peuvent pas être affichés ont été utilisés. Sur cet appareil, les caractères qui ne peuvent pas être affichés sont remplacés par a ". (point)".</li> </ul>	—

## ■ Impossible de lire le Bluetooth

Symptôme	Cause/Solution	Page
Les périphériques Bluetooth ne peuvent pas être connectés à cet appareil.	<ul style="list-style-type: none"> <li>La fonction Bluetooth du périphérique Bluetooth n'a pas été activée. Voir le manuel de l'utilisateur du périphérique Bluetooth pour activer la fonction Bluetooth.</li> </ul>	—
	<ul style="list-style-type: none"> <li>Amenez le périphérique Bluetooth à proximité de cet appareil.</li> </ul>	—
	<ul style="list-style-type: none"> <li>Il est impossible de connecter le périphérique Bluetooth avec cet appareil s'il n'est pas compatible avec le profil A2DP.</li> </ul>	—
	<ul style="list-style-type: none"> <li>Mettez le périphérique Bluetooth hors tension puis sous tension, et ensuite essayez à nouveau.</li> </ul>	—
Le son est coupé.	<ul style="list-style-type: none"> <li>Amenez le périphérique Bluetooth à proximité de cet appareil.</li> </ul>	—
	<ul style="list-style-type: none"> <li>Supprimez tout obstacle entre le périphérique Bluetooth et cet appareil.</li> </ul>	—
	<ul style="list-style-type: none"> <li>Pour éviter les interférences électromagnétiques, placez cet appareil à l'écart des fours à micro-ondes, des périphériques connectés via réseau local sans fil et d'autres périphériques Bluetooth.</li> </ul>	—
	<ul style="list-style-type: none"> <li>Reconnectez le périphérique Bluetooth.</li> </ul>	—



## ■ Impossible de lire la radio Internet

Symptôme	Cause/Solution	Page
Aucune liste des stations ne s'affiche.	• Le câble LAN n'est pas correctement connecté ou le réseau est déconnecté. Vérifiez l'état de la connexion.	<u>79</u>
	• Effectuez le mode de diagnostic réseau.	—
Impossible de lire la Radio Internet.	• La station de radio sélectionnée est à un format qui n'est pas pris en charge par cet appareil. Les formats qui peuvent être lus sur cet appareil sont les formats MP3, WMA et AAC.	<u>317</u>
	• La fonction de pare-feu est activée sur le routeur. Vérifiez le réglage du pare-feu.	—
	• L'adresse IP n'est pas correctement réglée.	<u>260</u>
	• Vérifiez si le routeur est sous tension.	—
	• Pour obtenir l'adresse IP automatiquement, activez la fonction du serveur DHCP sur le routeur. De même, réglez le réglage sur "Marche" sur cet appareil.	<u>260</u>
	• Pour obtenir l'adresse IP manuellement, réglez l'adresse IP et le proxy sur cet appareil.	<u>260</u>
	• Certaines stations radio émettent en silence pendant certaines périodes. Dans ce cas, aucun son n'est transmis. Patientez un peu et sélectionnez la même station radio ou sélectionnez une autre station radio.	<u>113</u>
Impossible de se connecter aux stations radio favorites.	• La station radio n'est pas en service en ce moment. Enregistrez les stations radio en service.	—
Impossible de se connecter à certaines stations radio et "Connexion inactive" s'affiche.	• La station radio sélectionnée n'est pas en service. Sélectionnez une station radio en service.	—



## ■ Impossible de lire les fichiers musiques sur le PC ou le NAS

Symptôme	Cause/Solution	Page
Impossible de lire les fichiers contenus sur un ordinateur.	• Les fichiers sont enregistrés dans un format incompatible. Enregistrez les fichiers dans un format compatible.	<a href="#">316</a>
	• Les fichiers protégés ne peuvent pas être lus sur cet appareil.	—
	• Le port USB de l'appareil ne peut pas être utilisé pour connecter un ordinateur.	—
	• Les paramètres de partage des fichiers multimédias sont erronés. Modifiez-les afin que l'appareil puisse accéder aux dossiers situés sur votre ordinateur.	<a href="#">117</a>
Impossible de trouver le serveur ou de s'y connecter.	• Le pare-feu de l'ordinateur ou du routeur est activé. Vérifiez les réglages du pare-feu de l'ordinateur ou du routeur.	—
	• L'ordinateur n'est pas activé. Mettez l'ordinateur en marche.	—
	• Le serveur n'est pas actif. Activez le serveur.	—
	• L'adresse IP de l'appareil est incorrecte. Vérifiez l'adresse IP de l'appareil.	<a href="#">257</a>
Impossible de lire les fichiers musiques sur le PC.	• Même si le PC est connecté à la port USB de cet appareil, les fichiers musicaux ne peuvent pas être lus. Connectez le PC de cet appareil via le réseau.	<a href="#">79</a>
Les fichiers sur le PC ou le NAS s'affichent.	• Les fichiers d'un type non pris en charge par cet appareil ne s'affichent pas.	<a href="#">316</a>
Impossible de lire la musique contenue sur un stockage NAS.	• Si vous utilisez un stockage NAS conforme à la norme DLNA, activez la fonction du serveur DLNA dans les paramètres du stockage NAS.	—
	• Sinon, lisez la musique via un ordinateur. Définissez la fonction de partage de fichiers multimédias de Windows Media Player et ajoutez le stockage NAS au dossier de lecture sélectionné.	<a href="#">117</a>
	• Si la connexion est limitée, définissez l'équipement audio comme cible de la connexion.	—

## ■ Plusieurs services en ligne ne peuvent pas être lus

Symptôme	Cause/Solution	Page
Plusieurs services en ligne ne peuvent pas être lus.	• Le service en ligne peut avoir été interrompu.	—



## ■ La fonction de contrôle HDMI ne fonctionne pas

Symptôme	Cause/Solution	Page
La fonction de contrôle HDMI ne fonctionne pas.	<ul style="list-style-type: none"> <li>• Vérifiez que "HDMI Contrôle" dans le menu est réglé sur "Marché".</li> </ul>	<u>209</u>
	<ul style="list-style-type: none"> <li>• Vous pouvez faire fonctionner les dispositifs qui ne sont pas compatibles avec la fonction de contrôle HDMI. De plus, en fonction du dispositif connecté ou des réglages, la fonction de contrôle HDMI peut ne pas fonctionner. Dans ce cas, faites fonctionner le dispositif externe directement.</li> </ul>	<u>166</u>
	<ul style="list-style-type: none"> <li>• Vérifiez que le réglage de la fonction de contrôle HDMI est activé sur tous les dispositifs connectés à cet appareil.</li> </ul>	<u>166</u>
	<ul style="list-style-type: none"> <li>• Lorsque vous effectuez des modifications associées à une connexion, telles que la connexion d'un dispositif HDMI supplémentaire, les réglages de fonctionnement du lien peuvent être initialisés. Mettez l'appareil et les dispositifs connectés via HDMI hors, puis à nouveau sous tension.</li> </ul>	<u>166</u>
	<ul style="list-style-type: none"> <li>• La borne HDMI MONITOR 2 n'est pas compatible avec la fonction de contrôle HDMI. Utilisez la borne HDMI MONITOR 1 pour la connexion au téléviseur.</li> </ul>	<u>64</u>



## ■ Impossible de se connecter à un réseau local sans fil

Symptôme	Cause/Solution	Page
Accès au réseau impossible.	<ul style="list-style-type: none"> <li>Le paramétrage du nom du réseau (SSID), le mot de passe et le chiffrement n'ont pas été correctement configurés. Configurez les paramètres réseau en fonction des détails du réglage de cet appareil.</li> </ul>	<a href="#">259</a>
	<ul style="list-style-type: none"> <li>Réduisez la distance entre le point d'accès LAN sans fil et cet appareil, retirez tout obstacle et assurez-vous que la vue au point d'accès n'est pas obstruée avant d'essayer à nouveau la connexion. De même, installez des fours à micro-ondes et d'autres points d'accès réseau aussi loin que possible.</li> </ul>	—
	<ul style="list-style-type: none"> <li>Configurez le paramétrage du canal du point d'accès à l'écart des canaux qui sont en cours d'utilisation par d'autres réseaux.</li> </ul>	—
	<ul style="list-style-type: none"> <li>Cet appareil n'est pas compatible EP (TSN).</li> </ul>	—
Connexion à WPS impossible.	<ul style="list-style-type: none"> <li>Vérifiez que le mode WPS du routeur fonctionne.</li> </ul>	—
	<ul style="list-style-type: none"> <li>Appuyez sur le bouton WPS du routeur, puis appuyez sur la touche "Connecter" affiché sur l'écran TV, dans les 2 minutes.</li> </ul>	—
	<ul style="list-style-type: none"> <li>Un routeur/paramétrage compatibles avec les normes WPS 2.0 sont nécessaires. Réglez le temps de cryptage sur "Aucun", "WPA-PSK (AES)" ou WPA2-PSK (AES).</li> </ul>	<a href="#">259</a>
	<ul style="list-style-type: none"> <li>Si la méthode de cryptage du routeur est WEP/WPA-TKIP/WPA2-TKIP, vous ne pouvez pas effectuer la connexion à l'aide de la touche WPS. Auquel cas, utilisez la méthode "Recherche de réseaux" ou "Manuel" pour effectuer la connexion.</li> </ul>	—
Connexion au réseau à l'aide de l'iPhone/iPod touch/iPad impossible.	<ul style="list-style-type: none"> <li>Effectuez une mise à niveau vers la dernière version du micrologiciel de l'iPhone/iPod touch/iPad.</li> </ul>	—
	<ul style="list-style-type: none"> <li>Lors de l'utilisation d'un câble USB pour configurer le paramétrage, la version du micrologiciel du périphérique iOS doit prendre en charge iOS 5 ou une version ultérieure. Lorsque vous configurez le paramétrage via une connexion sans fil, iOS 7 ou une version ultérieure doit être prise en charge.</li> </ul>	—



## ■ Lors de l'utilisation de HDMI ZONE2, les dispositifs ne fonctionnent pas correctement

Symptôme	Cause/Solution	Page
Lors de l'utilisation de MAIN ZONE, la sortie vidéo est interrompue dans HDMI ZONE2.	<ul style="list-style-type: none"> <li>Avec la même source d'entrée sélectionnée pour MAIN ZONE et ZONE2, lorsque vous utilisez MAIN ZONE, la vidéo peut être interrompue dans HDMI ZONE2.</li> </ul>	—
Lors de l'utilisation de HDMI ZONE2, aucun(e) vidéo ou audio n'est émis(e) du téléviseur dans ZONE2.	<ul style="list-style-type: none"> <li>Assurez-vous que ZONE2 est sous tension.</li> </ul>	<a href="#">181</a>
	<ul style="list-style-type: none"> <li>Vérifiez la source d'entrée pour ZONE2.</li> </ul>	<a href="#">181</a>
	<ul style="list-style-type: none"> <li>La borne AUX 1-HDMI du panneau avant ne prend pas en charge la fonction HDMI ZONE2.</li> </ul>	—
	<ul style="list-style-type: none"> <li>Dans ZONE2, la lecture est uniquement possible lorsque les signaux d'entrée sont des signaux HDMI.</li> </ul>	—
	<ul style="list-style-type: none"> <li>Lorsque le téléviseur ne prend pas en charge le format audio d'entrée, aucun son n'est émis. Réglez le format audio sur "PCM" sur le dispositif de lecture. Vous pouvez également régler "Config. de ZONE2" - "Audio HDMI" dans le menu sur "PCM".</li> </ul>	<a href="#">265</a>
Lors de l'utilisation de HDMI ZONE2, l'audio MAIN ZONE est lu en tant que PCM.	<ul style="list-style-type: none"> <li>Lorsque la même source d'entrée est sélectionné pour MAIN ZONE et ZONE2, le format audio est limité en fonction des spécifications du téléviseur dans ZONE2.</li> </ul>	—



## Réinitialisation des réglages d'usine

Effectuez cette procédure si l'affichage est anormal ou si aucune opération ne peut être effectuée.

Divers réglages sont réinitialisés aux valeurs d'usine par défaut. Refaire les réglages.

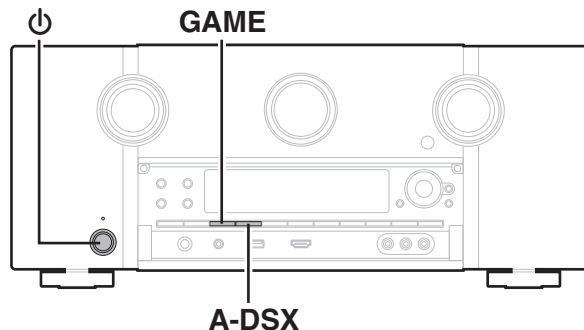

- 1** Eteignez l'appareil à l'aide de ⏻.
- 2** Appuyez sur ⏻ tout en appuyant simultanément sur GAME et A-DSX.
- 3** Retirez vos doigts des deux touches lorsque "Initialized" apparaît sur l'écran.



- Avant de restaurer le réglage par défaut, la fonction "Save" de la fonction de contrôle internet peut être utilisée pour stocker les divers paramètres de cet appareil. (☞ p. 173)  
Toutefois, les informations de compte du contenu de réseau et des informations sur les favoris enregistrés ne peuvent pas être stockées.
- Lors de la suppression d'un compte Pandora, effectuez les étapes 1 à 3 après s'être déconnecté du service Pandora. (☞ p. 130)





## À propos de HDMI

HDMI est l'abréviation de High-Definition Multimedia Interface, une interface numérique audio-vidéo pouvant être connectée à une télévision ou à un amplificateur.

Avec la connexion HDMI, les formats audio haute qualité et vidéo haute définition adoptés par les lecteurs Blu-ray (Dolby Digital Plus, Dolby TrueHD, dts-HD, dts-HD Master Audio) peuvent être transmis, ce qui n'est pas possible avec la transmission vidéo analogique.

De plus, dans une connexion HDMI, les signaux audio et vidéo peuvent être transmis via un câble unique HDMI, tout en ayant des connexions conventionnelles, il est nécessaire de fournir des câbles audio et vidéo séparément pour une connexion entre les dispositifs. Ceci vous permet de simplifier la configuration du câblage qui peut être très complexe dans un système Home Cinema.

Cet appareil prend en charge les fonctions HDMI suivantes.

- **Deep Color**

Technologie d'imagerie prise en charge par la norme HDMI. Contrairement à RGB ou YCbCr, qui utilise 8 bits (256 teintes) par couleur, celle-ci utilise 10 bits (1 024 teintes), 12 bits (4 096 teintes) ou 16 bits (65 536 teintes) pour produire des couleurs dont la définition est supérieure.

Les deux appareils liés via un câble HDMI doivent prendre en charge Deep Color.

- **“x.v.Color”**

Cette fonction permet aux téléviseurs haute définition d'afficher les couleurs avec une plus grande précision. Elle permet l'affichage de couleurs vives et naturelles.

“x.v.Color” est une marque commerciale de Sony Corporation.

- **3D**

Cet appareil prend en charge en entrée et en sortie les signaux vidéo 3D (en 3 dimensions) de la norme HDMI. Pour lire des vidéos 3D, vous devez disposer d'une TV et d'un lecteur prenant en charge la fonction HDMI 3D, ainsi que de lunettes 3D.

- **4K**

Cet appareil prend en charge en entrée et en sortie les signaux vidéo 4K (3840 x 2160 pixels) de la norme HDMI.

- **Content Type**

Elle établit automatiquement les réglages adéquats pour le type de sortie vidéo (informations sur le contenu).

- **Adobe RGB color, Adobe YCC601 color**

Espace de couleurs défini par Adobe Systems Inc. Celui-ci étant plus développé que l'espace RGB, il peut produire des images plus vives et naturelles.

- **sYCC601 color**

Chacun de ces espaces colorimétriques définit une palette de couleurs disponibles plus large que le modèle traditionnel RGB.



- **Sync. labiale auto**

Cette fonction peut corriger automatiquement le retard entre l'audio et la vidéo.

Utilisez un téléviseur compatible avec la fonction "Sync. labiale auto".

- **HDMI Pass Through**

Même lorsque l'alimentation de cet appareil est réglée sur veille, l'entrée des signaux de la borne d'entrée HDMI est transmis au téléviseur ou à un autre dispositif connecté à la borne de contrôle HDMI.

- **HDMI Contrôle**

Si vous connectez l'appareil et la fonction de contrôle HDMI compatible au téléviseur ou au lecteur avec un câble HDMI puis activez le réglage de la fonction de contrôle HDMI sur chaque dispositif, les dispositifs pourront se contrôler mutuellement.

- Mise hors tension du lien

La fonction de mise hors tension de cet appareil peut être liée à l'étape de mise hors tension du téléviseur.

- Permutation de la destination de sortie audio

À partir du téléviseur, vous pouvez permuter la transmission de l'audio du téléviseur à l'amplificateur AV.

- Ajustement du volume

Vous pouvez régler le volume de cet appareil pendant le réglage du volume de la TV.

- Permutation de la source d'entrée

Vous pouvez parcourir les fonctions de cet appareil via les liens à la commutation de fonction d'entrée du téléviseur.

Quand le lecteur fonctionne, la source d'entrée de cet appareil bascule automatiquement sur la source de ce lecteur.

- **ARC (Audio Return Channel)**

Cette fonction transmet des signaux audio du téléviseur à cet appareil via le câble HDMI et lit l'audio du téléviseur sur cet appareil en fonction de la fonction de contrôle HDMI.

Si une TV sans fonction ARC est raccordée via des connexions HDMI, les signaux vidéo du dispositif de lecture connecté à cet appareil sont transmis à la TV, mais cet appareil ne peut pas lire les signaux audio de la TV. Pour profiter d'un son surround lorsque vous visionnez des programmes télévisés, il est nécessaire d'utiliser un câble audio distinct.

En revanche, si une TV avec la fonction ARC est raccordée via des connexions HDMI, aucun câble audio n'est requis. Les signaux audio de la TV peuvent être transmis à cet appareil au moyen d'un câble HDMI. Cette fonction vous permet de bénéficier d'une lecture surround de la TV sur cet appareil.



## ■ Formats audio pris en charge

PCM linéaire 2 canaux	2 canaux, 32 kHz – 192 kHz, 16/20/24 bit
PCM linéaire multi-canal	7.1 canaux, 32 kHz – 192 kHz, 16/20/24 bit
Bitstream	Dolby Digital / DTS / Dolby Atmos / Dolby TrueHD / Dolby Digital Plus / DTS-HD Master Audio / DTS-HD High Resolution Audio / DTS Express
DSD	2 canaux – 5.1 canaux, 2,8224 MHz

## ■ Signaux vidéo pris en charge

- 480i
- 576i
- 720p 60/50Hz
- 1080p 60/50/24Hz
- 480p
- 576p
- 1080i 60/50Hz
- 4K 60/50/30/25/24Hz

### Système de protection des droits d'auteur

Pour lire la vidéo et l'audio numériques comme les vidéos BD ou les DVD via une connexion HDMI, cet appareil et la TV ou un lecteur doivent tous les deux prendre en charge le système de protection des droits d'auteur, appelé HDCP (High-bandwidth Digital Content Protection System). Le système HDCP est une technologie de protection comprenant le chiffrement de données et l'authentification de l'appareil AV connecté. Cet appareil prend en charge le système HDCP.

- Si vous connectez un matériel qui ne prend pas en charge le système HDCP, les signaux vidéo et audio ne seront pas reproduits correctement. Lisez le manuel de l'utilisateur de votre téléviseur ou de votre lecteur pour en savoir plus.





Pour brancher cet appareil à un périphérique compatible avec les fonctions Deep Color, 4K et ARC, utilisez un "High Speed HDMI cable with Ethernet" qui porte le logo HDMI.

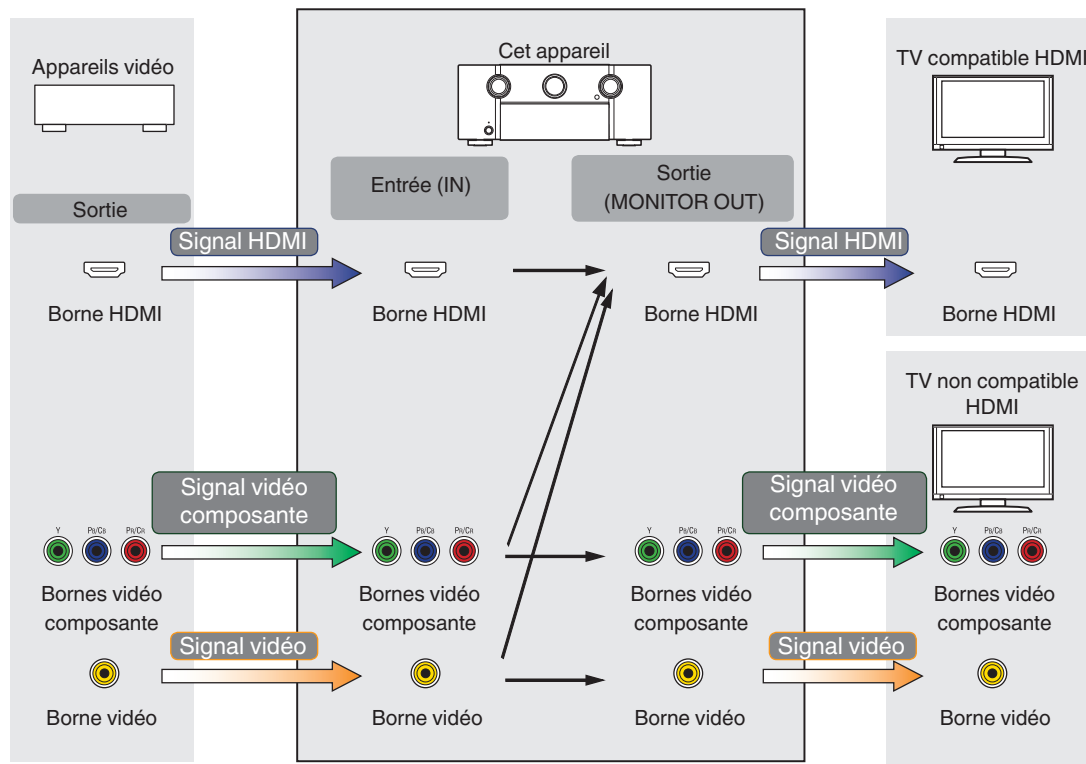

# Fonction de conversion vidéo

Cet appareil convertit automatiquement les signaux d'entrée vidéo comme indiqué sur le schéma ci-dessous avant de les transmettre à la TV.



 La fonction de conversion vidéo de la MAIN ZONE est compatible avec les formats suivants: NTSC, PAL, SECAM, NTSC4.43, PAL-N, PAL-M et PAL-60.

Cet appareil peut convertir les signaux vidéo d'entrée à la résolution réglée pour "Résolution" dans le menu avant de les transmettre au téléviseur. (☞ p. 213)

Signal d'entrée	Signal de sortie	HDMI							
		480i/576i	480p/576p	720p	1080i	1080p	1080p 24Hz	4K 30/25/24Hz	4K 60/50Hz
HDMI	480i/576i	✓	✓	✓	✓	✓	✓	✓	✓
	480p/576p		✓	✓	✓	✓	✓	✓	✓
	720p			✓	✓	✓	✓	✓	✓
	1080i			✓	✓	✓	✓	✓	✓
	1080p 24Hz					✓	✓	✓	✓
	1080p					✓	✓	✓	✓
	4K 30/25/24Hz							✓	
	4K 60/50Hz								✓ *
Vidéo de composant	480i/576i	✓	✓	✓	✓	✓	✓	✓	✓
	480p/576p		✓	✓	✓	✓	✓	✓	✓
	720p			✓	✓	✓	✓	✓	✓
	1080i			✓	✓	✓	✓	✓	✓
	1080p					✓	✓	✓	✓
Vidéo	480i/576i	✓	✓	✓	✓	✓	✓	✓	✓

\* La borne HDMI du panneau avant n'est pas compatible.



## Lecture de dispositifs mémoire USB

- Cet appareil est compatible avec les standards MP3 ID3-Tag (Ver. 2).
- Cet appareil peut afficher les illustrations qui ont été intégrées en utilisant les standards MP3 ID3-Tag Ver. 2.3 ou 2.4.
- Cet appareil est compatible avec les tags META WMA.
- Si la taille d'image (pixels) de la pochette d'un album dépasse 500 × 500 (WMA/MP3/WAV/FLAC) ou 349 × 349 (MPEG-4 AAC), l'appareil peut ne pas lire la musique correctement.

### ■ Formats compatibles

	Fréquence d'échantillonnage	Débit	Extension
WMA*1	32/44,1/48 kHz	48 – 192 kbps	.wma
MP3	32/44,1/ 48 kHz	32 – 320 kbps	.mp3
WAV	32/44,1/48/88,2/96/176,4/192 kHz	–	.wav
MPEG-4 AAC*1	32/44,1/48 kHz	16 – 320 kbps	.aac/ .m4a/ .mp4
FLAC	32/44,1/48/88,2/96/176,4/192 kHz	–	.flac
ALAC*2	32/44,1/48/88,2/96 kHz	–	.m4a
DSD	2,8 MHz	–	.dsf/ .dff
AIFF	32/44,1/48/88,2/96/176,4/192 kHz	–	.aif/ .aiff

\*1 Seuls les fichiers non protégés par copyright peuvent être lus sur cet appareil. Le contenu téléchargé sur les sites Internet payants est protégé par copyright. Les fichiers encodés au format WMA et gravés sur un CD, etc., à partir d'un ordinateur, risquent également d'être protégés par copyright, en fonction des paramètres de l'ordinateur.

\*2 Copyright [2012] [D&M Holdings. Inc.]  
Sous licence de la licence Apache, Version 2.0 (la "Licence"). Vous ne pouvez utiliser ce fichier que conformément aux termes de la licence. Vous pouvez obtenir un exemplaire de la Licence à la adresse <http://www.apache.org/licenses/LICENSE-2.0>



Dans ZONE2, il n'est pas possible de lire le signal DSD.



## ■ Nombre maximal de fichiers et de dossiers lisibles

Le nombre maximal de fichiers et dossiers lisibles par cet appareil est indiqué ci-dessous.

Élément	Média	Dispositifs mémoire USB
Mémoire		FAT16 : 2 GB, FAT32 : 2 TB
Nombre de niveaux de répertoires *1		8 niveaux
Nombre de dossiers		500
Nombre de fichiers *2		5000

\*1 Le dossier racine est pris en compte.

\*2 Le nombre de fichiers autorisé peut varier en fonction de la capacité du dispositif mémoire USB et de la taille des fichiers.

## Lecture d'un périphérique Bluetooth

Cet appareil prend en charge le profil Bluetooth suivant.

- A2DP (Advanced Audio Distribution Profile) :  
Lorsqu'un périphérique Bluetooth prenant en charge ce standard est connecté, les données sonores mono et stéréo peuvent être écoutées en haute qualité.
- AVRCP (Audio/Video Remote Control Profile):  
Lorsqu'un périphérique Bluetooth prenant en charge ce standard est connecté, le périphérique Bluetooth peut être commandé à partir de cet appareil.

## ■ À propos des communications Bluetooth

La diffusion des ondes radio depuis cet appareil peut interférer avec le fonctionnement des appareils médicaux. Assurez-vous de mettre hors tension l'alimentation de cet appareil et du périphérique Bluetooth dans les endroits suivants, car les interférences des ondes radio peuvent causer des dysfonctionnements.

- Les hôpitaux, trains, avions, stations essence et les endroits où des gaz inflammables sont générés
- À proximité de portes automatiques et d'alarmes incendie



## Lire un fichier sauvegardé sur un ordinateur ou sur un NAS

- Cet appareil est compatible avec les standards MP3 ID3-Tag (Ver. 2).
- Cet appareil peut afficher les illustrations qui ont été intégrées en utilisant les standards MP3 ID3-Tag Ver. 2.3 ou 2.4.
- Cet appareil est compatible avec les tags META WMA.
- Si la taille d'image (pixels) de la pochette d'un album dépasse 500 × 500 (WMA/MP3/WAV/FLAC) ou 349 × 349 (MPEG-4 AAC), l'appareil peut ne pas lire la musique correctement.
- Vous devez utiliser un serveur ou un logiciel serveur compatible avec la diffusion dans les formats correspondants pour lire des fichiers audio et image via un réseau.

### ■ Spécifications des fichiers pris en charge

	Fréquence d'échantillonnage	Débit	Extension
WMA*1	32/44, 1/48 kHz	48 – 192 kbps	.wma
MP3	32/44, 1/ 48 kHz	32 – 320 kbps	.mp3
WAV	32/44, 1/48/88, 2/96/176, 4/192 kHz	–	.wav
MPEG-4 AAC*1	32/44, 1/48 kHz	16 – 320 kbps	.aac/ .m4a/ .mp4
FLAC	32/44, 1/48/88, 2/96/176, 4/192 kHz	–	.flac
ALAC*2	32/44, 1/48/88, 2/96 kHz	–	.m4a
DSD	2,8 MHz	–	.dsf/ .dff
AIFF	32/44, 1/48/88, 2/96/176, 4/192 kHz	–	.aif/ .aiff

\*1 Seuls les fichiers non protégés par copyright peuvent être lus sur cet appareil. Le contenu téléchargé sur les sites Internet payants est protégé par copyright. Les fichiers encodés au format WMA et gravés sur un CD, etc., à partir d'un ordinateur, risquent également d'être protégés par copyright, en fonction des paramètres de l'ordinateur.

\*2 Copyright [2012] [D&M Holdings, Inc.]  
 Sous licence de la licence Apache, Version 2.0 (la "Licence"). Vous ne pouvez utiliser ce fichier que conformément aux termes de la licence. Vous pouvez obtenir un exemplaire de la Licence à la adresse <http://www.apache.org/licenses/LICENSE-2.0>



Dans ZONE2, il n'est pas possible de lire le signal DSD.





## Lecture de radio Internet

### ■ Spécifications des stations radio lisibles

	Fréquence d'échantillonnage	Débit	Extension
WMA	32/44,1/48 kHz	48 – 192 kbps	.wma
MP3	32/44,1/ 48 kHz	32 – 320 kbps	.mp3
MPEG-4 AAC	32/44,1/48 kHz	16 – 320 kbps	.aac/ .m4a/ .mp4

## Fonction mémoire personnelle plus

Les paramétrages les plus récemment utilisés (mode d'entrée, mode de sortie HDMI, mode sonore, commande de tonalités, niveau du canal, MultEQ® XT32, Dynamic EQ, Dynamic Volume, M-DAX et décalage audio, etc.) sont sauvegardés pour chaque source d'entrée.



Les réglages "Paramètres surr." sont mémorisés pour chaque mode son.

## Fonction dernière mémoire

Cette fonction mémorise les réglages tels qu'ils étaient juste avant le passage en mode veille.



# Modes audio et canaux de sortie

- Indique les canaux de sortie audio ou les paramètres surround qu'il est possible de régler.
- ⊙ Indique les canaux de sortie audio. Les canaux de sortie dépendent des paramètres du menu "Config. enceintes" (☞ p. 245).

Mode son	Sortie de canaux															
	Avant G/D	Centrale	Surround G/D	Surround arrière G/D	Largeur avant G/D	Avant Haut G/D	Avant plafond G/D	Centre plafond G/D	Arrière plafond G/D	Hauteur arrière G/D	Hauteur Surround G/D	Surround Plafond	Avant Dolby Atmos Activé G/D	Surround Dolby Atmos Activé G/D	Arrière Dolby Atmos Activé G/D	Subwoofer
Direct/Pure Direct (2 canaux)	○															⊙*7
Direct/Pure Direct (Multicanal)	○	⊙	⊙	⊙*3	⊙*3	⊙*3										⊙
DSD Direct (2 canaux)	○															⊙*7
DSD Direct (Multicanal)	○	⊙	⊙													⊙
Stereo	○															⊙
Multi Ch In	○	⊙	⊙	⊙*3	⊙*2											⊙
Dolby Surround *1	○	⊙	⊙	⊙*4			⊙	⊙	⊙	⊙			⊙	⊙	⊙	⊙
DTS Neo:X *2	○	⊙	⊙	⊙*5	⊙*5	⊙*5										⊙
Audyssey DSX®	○	⊙	⊙	⊙	⊙*6	⊙*6										⊙
Dolby Digital	○	⊙	⊙													⊙
Dolby Digital Plus	○	⊙	⊙	⊙*3	⊙*3	⊙*3										⊙
Dolby TrueHD	○	⊙	⊙	⊙*3	⊙*3	⊙*3										⊙
Dolby Atmos	○	⊙	⊙	⊙	⊙	⊙	⊙	⊙	⊙	⊙			⊙	⊙	⊙	⊙
DTS Surround	○	⊙	⊙	⊙												⊙
DTS 96/24	○	⊙	⊙	⊙												⊙
DTS-HD	○	⊙	⊙	⊙*3	⊙*3	⊙*3										⊙
DTS Express	○	⊙	⊙	⊙												⊙
Multi Ch Stereo	○	⊙	⊙	⊙*5	⊙*5	⊙*5	⊙*5	⊙*5	⊙*5	⊙*5	⊙*5					⊙
Virtual	○															⊙



- \*1 Le mode son comprend "Dolby Surround" et les mode de son qui ont "+Dolby Surround" dans le nom du mode son.
- \*2 Le mode son comprend "DTS Neo:X" et les mode de son qui ont "+Neo:X" dans le nom du mode son.
- \*3 Un signal est émis en format audio pour chaque canal contenu dans un signal d'entrée.
- \*4 Aucun son n'est émis lorsque "Config. enceintes" - "Surr. arrière" dans le menu est réglé sur "1 enceinte". (☞ p. 246)
- \*5 L'audio est transmis des enceintes spécifiées dans les réglages "Paramètres surr." - "Selct H-P". (☞ p. 195)
- \*6 L'audio est transmis des enceintes spécifiées dans les réglages "Audyssey DSX®". (☞ p. 201)
- \*7 L'audio est transmis lorsque "Mode subwoofer" dans le menu est réglé sur "LFE+Main". (☞ p. 253)

**Mettre à jour (DTS:X)**

Mode son	Sortie de canaux															
	Avant G/D	Centrale	Surround G/D	Surround arrière G/D	Largeur avant G/D	Avant Haut G/D	Avant plafond G/D	Centre plafond G/D	Arrière plafond G/D	Hauteur arrière G/D	Hauteur Surround G/D	Surround Plafond	Avant Dolby Atmos Activé G/D	Surround Dolby Atmos Activé G/D	Arrière Dolby Atmos Activé G/D	Subwoofer
DTS:X	<input type="radio"/>	<input checked="" type="radio"/>	<input checked="" type="radio"/>	<input checked="" type="radio"/>	<input checked="" type="radio"/>	<input checked="" type="radio"/>	<input checked="" type="radio"/>	<input checked="" type="radio"/>	<input checked="" type="radio"/>	<input checked="" type="radio"/>	<input checked="" type="radio"/>	<input checked="" type="radio"/>	<input checked="" type="radio"/>	<input checked="" type="radio"/>	<input checked="" type="radio"/>	<input checked="" type="radio"/>
DTS Neural:X *8	<input type="radio"/>	<input checked="" type="radio"/>	<input checked="" type="radio"/>	<input checked="" type="radio"/>	<input checked="" type="radio"/>	<input checked="" type="radio"/>	<input checked="" type="radio"/>	<input checked="" type="radio"/>	<input checked="" type="radio"/>	<input checked="" type="radio"/>	<input checked="" type="radio"/>	<input checked="" type="radio"/>	<input checked="" type="radio"/>	<input checked="" type="radio"/>	<input checked="" type="radio"/>	<input checked="" type="radio"/>

- \*8 Le mode son comprend "DTS Neural:X" et les mode de son qui ont "+Neural:X" dans le nom du mode son.



- Vous pouvez sélectionner "DTS:X" ou "DTS Neural:X" si la mise à jour vers DTS:X a été effectuée.



Mise à niveau (Auro-3D)

Mode son	Sortie de canaux															
	Avant G/D	Centrale	Surround G/D	Surround arrière G/D	Largeur avant G/D	Avant Haut G/D	Avant plafond G/D	Centre plafond G/D	Arrière plafond G/D	Hauteur arrière G/D	Hauteur Surround G/D	Surround Plafond	Avant Dolby Atmos Activé G/D	Surround Dolby Atmos Activé G/D	Arrière Dolby Atmos Activé G/D	Subwoofer
Auro-3D	<input type="radio"/>	<input checked="" type="radio"/>	<input checked="" type="radio"/>			<input checked="" type="radio"/>				<input checked="" type="radio"/> *9	<input checked="" type="radio"/>	<input checked="" type="radio"/> *10				<input checked="" type="radio"/>
Auro-2D Surround	<input type="radio"/>	<input checked="" type="radio"/>	<input checked="" type="radio"/>	<input checked="" type="radio"/>												<input checked="" type="radio"/>

\*9 Pour bénéficier d'une expérience Auro-3D optimale, il est recommandé d'utiliser des enceintes surround hautes ; toutefois, vous pouvez remplacer les enceintes surround hautes par des enceintes arrière hautes.

\*10 Cet élément peut être sélectionné si un signal Auro-3D est reçu et si le signal d'entrée contient des canaux supérieurs surround.



# Modes audio et paramètres surround

Mode son	Paramètres surr.									
	Réglage niv Subw	EQ cinéma	Gestion intensité *1	Compress. Dyn. *2	Eff. basses fréq. *3	Select H-P	Élargissement sonore	Gain au centre	Commande dialogue	DTS Neural:X
Direct/Pure Direct (2 canaux) *4	<input type="radio"/> *5		<input type="radio"/>	<input type="radio"/>						
Direct/Pure Direct (Multicanal) *4	<input type="radio"/>		<input type="radio"/>	<input type="radio"/>	<input type="radio"/>					
DSD Direct (2 canaux)	<input type="radio"/> *5									
DSD Direct (Multicanal) *4	<input type="radio"/>				<input type="radio"/>					
Stereo	<input type="radio"/>		<input type="radio"/>	<input type="radio"/>						
Multi Ch In	<input type="radio"/>	<input type="radio"/>			<input type="radio"/>					
Dolby Surround	<input type="radio"/>	<input type="radio"/>	<input type="radio"/>	<input type="radio"/>			<input type="radio"/>			
DTS Neo:X	<input type="radio"/>	<input type="radio"/>	<input type="radio"/>	<input type="radio"/>		<input type="radio"/>		<input type="radio"/>		
Audyssey DSX®	<input type="radio"/>	<input type="radio"/>	<input type="radio"/>	<input type="radio"/>	<input type="radio"/>					
Dolby Digital	<input type="radio"/>	<input type="radio"/>	<input type="radio"/>	<input type="radio"/>	<input type="radio"/>					
Dolby Digital Plus	<input type="radio"/>	<input type="radio"/>	<input type="radio"/>	<input type="radio"/>	<input type="radio"/>					
Dolby TrueHD	<input type="radio"/>	<input type="radio"/>	<input type="radio"/>	<input type="radio"/>	<input type="radio"/>					
Dolby Atmos	<input type="radio"/>	<input type="radio"/>	<input type="radio"/>	<input type="radio"/>	<input type="radio"/>					
DTS Surround	<input type="radio"/>	<input type="radio"/>		<input type="radio"/>	<input type="radio"/>					
DTS 96/24	<input type="radio"/>	<input type="radio"/>			<input type="radio"/>					
DTS-HD	<input type="radio"/>	<input type="radio"/>			<input type="radio"/>					
DTS Express	<input type="radio"/>	<input type="radio"/>			<input type="radio"/>					
Multi Ch Stereo	<input type="radio"/>		<input type="radio"/>	<input type="radio"/>	<input type="radio"/>	<input type="radio"/>				
Virtual	<input type="radio"/>		<input type="radio"/>	<input type="radio"/>	<input type="radio"/>					

\*1 - \*5: "Modes audio et paramètres surround" (🔍 p. 325)



Mode son	Paramètres surr.		Amélior. Dialogues	Tonalité *6	Audyssey					M-DAX *9	Synchronisation *10
	Preset Auro-Matic 3D	Intensité Auro-Matic 3D			MultEQ® XT32 *7	Dynamic EQ *8	Dynamic Volume *8	Audyssey LFC™ *8	Audyssey DSX®		
Direct/Pure Direct (2 canaux) *4											
Direct/Pure Direct (Multicanal) *4											
DSD Direct (2 canaux)											
DSD Direct (Multicanal) *4											
Stereo			<input type="radio"/>	<input type="radio"/>	<input type="radio"/>	<input type="radio"/>	<input type="radio"/>	<input type="radio"/>	<input type="radio"/>	<input type="radio"/>	<input type="radio"/>
Multi Ch In			<input type="radio"/>	<input type="radio"/>	<input type="radio"/>	<input type="radio"/>	<input type="radio"/>	<input type="radio"/>	<input type="radio"/>	<input type="radio"/>	<input type="radio"/>
Dolby Surround			<input type="radio"/>	<input type="radio"/>	<input type="radio"/>	<input type="radio"/>	<input type="radio"/>	<input type="radio"/>	<input type="radio"/>	<input type="radio"/>	<input type="radio"/>
DTS Neo:X			<input type="radio"/>	<input type="radio"/>	<input type="radio"/>	<input type="radio"/>	<input type="radio"/>	<input type="radio"/>	<input type="radio"/>	<input type="radio"/>	<input type="radio"/>
Audyssey DSX®			<input type="radio"/>	<input type="radio"/>	<input type="radio"/>	<input type="radio"/>	<input type="radio"/>	<input type="radio"/>	<input type="radio"/>	<input type="radio"/>	<input type="radio"/>
Dolby Digital			<input type="radio"/>	<input type="radio"/>	<input type="radio"/>	<input type="radio"/>	<input type="radio"/>	<input type="radio"/>	<input type="radio"/>	<input type="radio"/>	<input type="radio"/>
Dolby Digital Plus			<input type="radio"/>	<input type="radio"/>	<input type="radio"/>	<input type="radio"/>	<input type="radio"/>	<input type="radio"/>	<input type="radio"/>	<input type="radio"/>	<input type="radio"/>
Dolby TrueHD			<input type="radio"/>	<input type="radio"/>	<input type="radio"/>	<input type="radio"/>	<input type="radio"/>	<input type="radio"/>	<input type="radio"/>	<input type="radio"/>	<input type="radio"/>
Dolby Atmos			<input type="radio"/>	<input type="radio"/>	<input type="radio"/>	<input type="radio"/>	<input type="radio"/>	<input type="radio"/>	<input type="radio"/>	<input type="radio"/>	<input type="radio"/>
DTS Surround			<input type="radio"/>	<input type="radio"/>	<input type="radio"/>	<input type="radio"/>	<input type="radio"/>	<input type="radio"/>	<input type="radio"/>	<input type="radio"/>	<input type="radio"/>
DTS 96/24			<input type="radio"/>	<input type="radio"/>	<input type="radio"/>	<input type="radio"/>	<input type="radio"/>	<input type="radio"/>	<input type="radio"/>	<input type="radio"/>	<input type="radio"/>
DTS-HD			<input type="radio"/>	<input type="radio"/>	<input type="radio"/>	<input type="radio"/>	<input type="radio"/>	<input type="radio"/>	<input type="radio"/>	<input type="radio"/>	<input type="radio"/>
DTS Express			<input type="radio"/>	<input type="radio"/>	<input type="radio"/>	<input type="radio"/>	<input type="radio"/>	<input type="radio"/>	<input type="radio"/>	<input type="radio"/>	<input type="radio"/>
Multi Ch Stereo			<input type="radio"/>	<input type="radio"/>	<input type="radio"/>	<input type="radio"/>	<input type="radio"/>	<input type="radio"/>	<input type="radio"/>	<input type="radio"/>	<input type="radio"/>
Virtual			<input type="radio"/>	<input type="radio"/>	<input type="radio"/>	<input type="radio"/>	<input type="radio"/>	<input type="radio"/>	<input type="radio"/>	<input type="radio"/>	<input type="radio"/>

\*4, \*6 – \*10: “Modes audio et paramètres surround” (🔍 p. 325)



Mettre à jour (DTS:X)

Mode son	Paramètres surr.									
	Réglage niv Subw	EQ cinéma	Gestion intensité *1	Compress. Dyn. *2	Eff. basses fréq. *3	Select H-P	Élargissement sonore	Gain au centre	Commande dialogue *12	DTS Neural:X
DTS:X	<input type="radio"/>	<input type="radio"/>		<input type="radio"/>	<input type="radio"/>				<input type="radio"/>	<input type="radio"/>
DTS Neural:X	<input type="radio"/>	<input type="radio"/>	<input type="radio"/>	<input type="radio"/>						

Mode son	Paramètres surr.		Amélior. Dialogues	Tonalité *6	Audyssey					M-DAX *9	Synchronisation *10
	Preset Auro-Matic 3D	Intensité Auro-Matic 3D			MultEQ® XT32 *7 *13	Dynamic EQ *8	Dynamic Volume *8	Audyssey LFC™ *8	Audyssey DSX®		
DTS:X			<input type="radio"/>	<input type="radio"/>	<input type="radio"/>	<input type="radio"/>	<input type="radio"/>	<input type="radio"/>	<input type="radio"/>		<input type="radio"/>
DTS Neural:X			<input type="radio"/>	<input type="radio"/>	<input type="radio"/>	<input type="radio"/>	<input type="radio"/>	<input type="radio"/>	<input type="radio"/>	<input type="radio"/>	

\*1 – \*3, \*6 – \*10: “Modes audio et paramètres surround” (🔧 p. 325)

\*12 Vous pouvez sélectionner cet élément lors de l'émission d'un signal DTS:X compatible avec la fonction Commande dialogue.

\*13 Cet élément ne peut pas être sélectionné lorsque vous utilisez en entrée un format DTS:X avec une fréquence d'échantillonnage supérieure à 48 kHz.



- Vous pouvez sélectionner “DTS:X” ou “DTS Neural:X” si la mise à jour vers DTS:X a été effectuée.
- DTS Neo:X n'est plus pris en charge une fois que vous avez effectué la mise à jour vers DTS:X.



Mise à niveau (Auro-3D)

Mode son	Paramètres surr.									
	Réglage niv Subw	EQ cinéma	Gestion intensité *1	Compress. Dyn. *2	Eff. basses fréq. *3	Select H-P	Élargissement sonore	Gain au centre	Commande dialogue	DTS Neural:X
Auro-3D	<input type="radio"/>	<input type="radio"/>			<input type="radio"/>					
Auro-2D Surround	<input type="radio"/>	<input type="radio"/>			<input type="radio"/>					

Mode son	Paramètres surr.		Amélior. Dialogues	Tonalité *6	Audyssey					M-DAX *9	Synchronisation *10
	Preset Auro-Matic 3D	Intensité Auro-Matic 3D			MultEQ® XT32 *7	Dynamic EQ *8	Dynamic Volume *8	Audyssey LFC™ *8	Audyssey DSX®		
Auro-3D	<input type="radio"/> *11	<input type="radio"/> *11	<input type="radio"/>	<input type="radio"/>	<input type="radio"/>	<input type="radio"/>	<input type="radio"/>	<input type="radio"/>	<input type="radio"/>	<input type="radio"/>	<input type="radio"/>
Auro-2D Surround			<input type="radio"/>	<input type="radio"/>	<input type="radio"/>	<input type="radio"/>	<input type="radio"/>	<input type="radio"/>	<input type="radio"/>	<input type="radio"/>	<input type="radio"/>

\*1 – \*3, \*6 – \*11: "Modes audio et paramètres surround" (🔍 p. 325)





- \*1 Cet élément peut être sélectionné lorsque le signal du Dolby Digital, Dolby Digital Plus, Dolby TrueHD ou Dolby Atmos est lu.
- \*2 Cet élément peut être sélectionné lorsqu'un signal Dolby Digital, Dolby Digital Plus, Dolby TrueHD, Dolby Atmos, DTS:X ou DTS est lu.
- \*3 Cet élément est sélectionnable lors de la lecture d'un signal Dolby Digital ou DTS ou DVD-Audio.
- \*4 Lors de la lecture en mode Pure Direct, les paramètres surround sont identiques à ceux du mode Direct.
- \*5 Ce réglage est disponible lorsque "Mode subwoofer" dans le menu est réglé sur "LFE+Main". (🔍 p. 253)
- \*6 Cet élément ne peut pas être défini lorsque "Dynamic EQ" est réglé sur "Marche". (🔍 p. 199)
- \*7 Cet élément ne peut pas être défini lorsque "Conf.Audyssey®" n'a pas été effectuée.
- \*8 Cet élément ne peut pas être réglé lorsque "MultEQ® XT32" dans le menu est réglé sur "Arrêt". (🔍 p. 198)
- \*9 Cet élément est sélectionnable lorsque le signal d'entrée est un signal analogique, PCM 48 kHz ou 44,1 kHz.
- \*10 Cet élément peut être défini lorsque le signal LFE est inclus dans le signal d'entrée.
- \*11 Cet élément peut être défini si le signal d'entrée ne contient pas de signal Auro-3D ou si le signal d'entrée Auro-3D ne contient pas de canaux avant-haut.



# Types de signaux d'entrée et modes audio correspondants

- Indique le mode audio par défaut.
- Indique le mode audio sélectionnable.

Mode son	REMARQUE	Signaux 2 canaux				Signal multi-canal													
		Analogique / PCM	Dolby Digital (+/HD)	DTS (-HD)	DSD (Super Audio CD)	PCM multi	DTS:X	DTS-HD	DTS Express	DTS ES Dscrt6.1	DTS ES Mtrx6.1	DTS	Dolby Atmos	Dolby TrueHD	Dolby Digital Plus	Dolby Digital (EX)	DSD (Super Audio CD)	Auro-3D	
<b>DTS Surround</b>																			
DTS-HD MSTR							●*3												○*12
DTS-HD HI RES							●*4												
DTS ES Dscrt6.1	*1								●										
DTS ES Mtrx6.1	*1									●									
DTS Surround										○			●						
DTS 96/24											○		●*5						
DTS(-HD) + Dolby Surround								○	○	○	○		○						
DTS Express									●										
DTS(-HD) + Neo:X	*2							○	○	○	○		○						○*12
DTS Neo:X		○	○	●	○														
<b>Dolby Surround</b>																			
Dolby Atmos													●						
Dolby TrueHD													○*6	○					○*13
Dolby Digital+													○*7		○				
Dolby(D+)(HD) + Dolby Surround														●	●	●			
Dolby Digital																○			
Dolby(D+)(HD) + Neo:X	*2												○*8	○	○	○			○*13
Dolby Surround		○	●	○	○														

\*1-\*8, \*12, \*13 : "Types de signaux d'entrée et modes audio correspondants" (📖 p. 329)



Mode son	REMARQUE	Signaux 2 canaux				Signal multi-canal														
		Analogique / PCM	Dolby Digital (+/HD)	DTS (-HD)	DSD (Super Audio CD)	PCM multi	DTS:X	DTS-HD	DTS Express	DTS ES Dscrt6.1	DTS ES Mtrx6.1	DTS	Dolby Atmos	Dolby TrueHD	Dolby Digital Plus	Dolby Digital (EX)	DSD (Super Audio CD)	Auro-3D		
Multi Ch In																				
Multi Ch In						●													●	○*14
Multi Ch In + Dolby Surround						○													○	
Multi Ch In + Neo:X	*2					○													○	
Multi Ch In 7.1	*1					●*10														
Audyssey																				
Audyssey DSX®						○		○	○	○	○	○	○*8	○	○	○	○	○		
Direct																				
Direct		○*9	○	○		○	○	○	○	○	○	○	○	○	○	○	○	○		○
DSD Direct					○														○	
Pure Direct																				
Pure Direct		○	○	○		○	○	○	○	○	○	○	○	○	○	○	○	○		○
DSD Pure Direct					○														○	
Mode audio original																				
Multi Ch Stereo		○	○	○	○	○	○	○	○	○	○	○	○	○	○	○	○	○	○	○
Virtual		○	○	○	○	○	○	○	○	○	○	○	○*8	○	○	○	○	○	○	○
Stereo																				
Stereo		●	○	○	●	○	○	○	○	○	○	○	○	○	○	○	○	○	○	○

\*1, \*2, \*8 - \*10, \*14 : "Types de signaux d'entrée et modes audio correspondants" (📖 p. 329)



Mettre à jour (DTS:X)

Mode son	REMARQUE	Signaux 2 canaux				Signal multi-canal													
		Analogique / PCM	Dolby Digital (+/HD)	DTS (-HD)	DSD (Super Audio CD)	PCM multi	DTS:X	DTS-HD	DTS Express	DTS ES Dscrt6.1	DTS ES Mtrx6.1	DTS	Dolby Atmos	Dolby TrueHD	Dolby Digital Plus	Dolby Digital (EX)	DSD (Super Audio CD)	Auro-3D	
DTS Surround							●												
DTS:X MSTR / DTS:X							●												
DTS (-HD) + Neural:X	*15							○	○	○	○	○							
DTS Neural:X	*15	○	○	●	○														
Dolby Surround																			
Dolby (D) (D+) (HD) + Neural:X													○*8	○	○	○			
Multi Ch In																			
Multi Ch In + Neural:X						○												○	

\*8 Cela peut être sélectionné lorsque le signal Dolby Atmos contient le signal Dolby TrueHD ou le signal Dolby Digital Plus.

\*15 Cet élément ne peut pas être sélectionné lorsque vous utilisez en entrée un format DTS(-HD) avec une fréquence d'échantillonnage supérieure à 48 kHz.



- Vous pouvez sélectionner "DTS:X" ou "DTS Neural:X" si la mise à jour vers DTS:X a été effectuée.
- DTS Neo:X n'est plus pris en charge une fois que vous avez effectué la mise à jour vers DTS:X.

Mise à niveau (Auro-3D)

Mode son	REMARQUE	Signaux 2 canaux				Signal multi-canal													
		Analogique / PCM	Dolby Digital (+/HD)	DTS (-HD)	DSD (Super Audio CD)	PCM multi	DTS:X	DTS-HD	DTS Express	DTS ES Dscrt6.1	DTS ES Mtrx6.1	DTS	Dolby Atmos	Dolby TrueHD	Dolby Digital Plus	Dolby Digital (EX)	DSD (Super Audio CD)	Auro-3D	
Auro-3D																			
Auro-3D	*11	○	○	○	○	○		○	○	○	○	○	○	○*6*7	○	○	○	○	○
Auro-2D Surround	*11	○	○	○	○	○		○	○	○	○	○	○	○*6*7	○	○	○	○	○

\*6, \*7, \*11 : "Types de signaux d'entrée et modes audio correspondants" (☞ p. 329)



- \*1 Cet élément peut être sélectionné lorsque des enceintes surround arrière sont utilisées.
- \*2 Vous pouvez sélectionner le mode "Cinema", "Music" ou "Game". Cet élément peut être sélectionné lors de l'utilisation de l'enceinte arrière surround, avant-haut ou large avant.
- \*3 Cet élément peut être sélectionné lorsque le signal d'entrée est un signal DTS-HD Master Audio.
- \*4 Cet élément peut être sélectionné lorsque le signal d'entrée est un signal DTS-HD Hi Resolution.
- \*5 Cet élément peut être sélectionné lorsque le signal d'entrée est un signal DTS 96/24.
- \*6 Cela peut être sélectionné lorsque le signal Dolby Atmos contient le signal Dolby TrueHD.
- \*7 Cela peut être sélectionné lorsque le signal Dolby Atmos contient le signal Dolby Digital Plus.
- \*8 Cela peut être sélectionné lorsque le signal Dolby Atmos contient le signal Dolby TrueHD ou le signal Dolby Digital Plus.
- \*9 Le mode audio par défaut pour la lecture AirPlay est "Direct".
- \*10 Cet élément peut être sélectionné lorsque les signaux d'entrée contiennent des signaux surround arrière.
- \*11 Cet élément ne peut pas être sélectionné si la fréquence d'échantillonnage du signal d'entrée est de 32 kHz.
- \*12 Cet élément peut être sélectionné si le signal Auro-3D contient DTS-HD Master Audio.
- \*13 Cet élément peut être sélectionné si le signal Auro-3D contient Dolby TrueHD.
- \*14 Cet élément peut être sélectionné si le signal Auro-3D contient Multi Channel PCM.



## Explication des termes

### ■ Audyssey

#### Audyssey Dynamic EQ®

L'option Dynamic EQ résout le problème de la détérioration de la qualité sonore qui accompagne les plus bas niveaux du volume en tenant compte de la perception auditive humaine et de l'acoustique de la pièce.

Audyssey Dynamic EQ® fonctionne en tandem avec Audyssey MultEQ® XT32 pour produire un son équilibré pour tous les auditeurs à tous les niveaux sonores.

#### Audyssey Dynamic Surround Expansion (A-DSX)

Audyssey DSX® est une nouvelle technologie d'amélioration surround qui augmente l'effet d'ambiance et d'impression, afin d'atteindre un plus grand espace d'ambiance par l'ajout d'un nouveau canal aux canaux 5.1 existants.

En matière de caractéristiques techniques de recherche sur l'ouïe humaine, deux points peuvent être cités comme éléments qui peuvent améliorer l'effet d'ambiance. Le point le plus important est la création horizontale étendue (canal large) à la zone avant (vers l'avant) en composant un espace d'ambiance réaliste. Le prochain point important est la création de hauteur verticale étendue (canal) sur la face avant (vers l'avant) à l'aide de ses reconnaissables (audibles) signaux sonores d'ambiance de façon à créer un espace de profondeur.

Audyssey DSX® crée ensuite une paire de canaux Hauteur pour reproduire l'acoustique suivante la plus importante et les repères perceptuels. De plus, Audyssey DSX® n'ajoutent pas simplement un canal mais associent les sons existants avant, d'ambiances et arrière pour développer une technologie connue sous le nom de " Surround Envelopment Processing " qui a été incorporé dans Audyssey DSX® afin d'améliorer l'effet.



### Audyssey Dynamic Volume®

Dynamic Volume résout les écarts importants de volume entre les programmes télévisés et les publicités, ainsi qu'entre les passages silencieux et bruyants des films. Audyssey Dynamic EQ® est intégré à Dynamic Volume. Aussi, si le volume de lecture est ajusté automatiquement, la réponse des graves perçue, l'équilibre tonal, l'impression surround et la clarté des dialogues restent identiques.

### Audyssey LFC™ (Low Frequency Containment)

Audyssey LFC™ résout le problème des sons basses fréquences qui dérangent les personnes dans les pièces ou les appartements voisins. Audyssey LFC™ surveille le contenu audio de manière dynamique et supprime les basses fréquences qui traversent les murs, les sols et les plafonds. Il applique ensuite un traitement psychoacoustique afin de restaurer la perception des basses pour les auditeurs présents dans la pièce. Il en résulte un son d'excellente qualité qui ne dérange plus les voisins.

### Audyssey MultEQ® XT32

Audyssey MultEQ® XT32 rectifie les problèmes d'égalisation qui équilibrent les systèmes audio. Ils peuvent ainsi offrir une qualité d'écoute maximale à tous les auditeurs dans une grande zone d'écoute. Sur la base de plusieurs mesures, MultEQ® XT32 calcule une solution d'égalisation qui rectifie les problèmes de temps et de réponse dans la zone d'écoute mais effectue aussi une configuration automatique et complète du système surround.

### Mise à niveau (Auro-3D)

#### ■ Auro-3D

##### Auro-3D®

La suite technologique Auro-3D® est une nouvelle technologie audio révolutionnaire qui associe des formats d'écoute basés sur la hauteur à des outils de création puissants pour fournir une expérience sonore tridimensionnelle inégalée. Auro-3D® est le nom générique du format utilisé pour le son en 3D et ses configurations d'enceinte associées.

##### Auro-Matic®

Le logiciel de surmixage Auro-Matic® est un outil de création unique qui transforme le contenu mono, stéréo et surround hérité en expérience d'écoute naturelle en 3D ou 2D.



## ■ Dolby

### Dolby Atmos

Introduit dans le premier cinéma, Dolby Atmos apporte une sensation de dimension et d'immersion pour l'expérience du Home Cinema. Dolby Atmos est un objet adaptable et variable basé sur un format qui reproduit le son comme des sons indépendants (ou des objets) qui peuvent être précisément positionnés et déplacés de manière dynamique à travers l'espace d'écoute tridimensionnel durant la lecture. Un composant clé de Dolby Atmos est l'introduction d'un plan vertical des sons au-dessus de l'auditeur.

### Dolby Atmos Stream

Le contenu Dolby Atmos sera remis à votre pré-tuner AV compatible Dolby Atmos via les signaux Dolby Digital Plus ou Dolby TrueHD sur disque Blu-ray, fichiers téléchargeables et Streaming Media. Un flux Dolby Atmos métadonnées spécial qui décrit le positionnement du son dans la pièce. Ces données audio basées sur des objets sont décodées par un pré-tuner AV Dolby Atmos et calibrées pour optimiser la lecture par l'intermédiaire de systèmes d'enceintes Home Cinéma de toutes tailles et toutes configurations.

### Dolby Digital

Dolby Digital est un format de signal numérique multicanaux développé par Dolby Laboratories.

5.1 canaux sont reproduits au total: 3 canaux avant ("FL", "FR" et "C"), 2 canaux surround ("SL" et "SR") et le canal "LFE" pour les effets de basses fréquences.

Grâce à cela, il n'y a pas de diaphonie entre les canaux et un champ sonore réaliste est obtenu avec une impression "tri-dimensionnelle" (sensation de distance, de mouvement et de positionnement). Ceci permet d'offrir une expérience sonore surround chez vous.

### Dolby Digital Plus

Dolby Digital Plus est un format de signaux Dolby Digital amélioré compatible avec 7.1 canaux de son numérique discret, qui améliore également la qualité sonore grâce à des meilleures performances de débit. Il est rétrocompatible avec le Dolby Digital classique, ce qui lui permet d'offrir une plus grande flexibilité en fonction du signal source et de l'équipement de reproduction.





### Dolby Surround

Dolby Surround est une technologie de nouvelle génération qui mélange façon ingénieuse le son d'ambiance et le contenu 5.1 et 7.1 pour la lecture de votre système d'enceintes surround. Dolby Surround est compatible avec des plans classiques, mais aussi avec les formats Dolby Atmos activé systèmes de lecture en employant des enceintes de plafond ou des produits avec la technologie d'enceintes Dolby.

### La technologie Dolby Enceinte (Enceintes Dolby Atmos Enabled)

Les enceintes Dolby Atmos Enabled sont une alternative pratique aux enceintes intégrées au plafond ; elles utilisent le plafond au-dessus de vous comme une surface réfléchissante pour reproduire le son au-dessus de l'auditeur. Ces enceintes présentent un pilote de démarrage unique montant et un traitement spécial des signaux. Ces fonctions peuvent être intégrées à une enceinte traditionnelle ou à un module d'enceinte indépendant. Les fonctions impactent de façon minimale le système d'empreinte global de l'enceinte toute en offrant une expérience d'écoute immersive lors de la lecture Dolby Atmos et Dolby surround.

### Dolby TrueHD

Dolby TrueHD est une technologie audio haute définition conçue par Dolby Laboratories, qui utilise une technologie de codage sans perte pour reproduire fidèlement le son des masters studio.

Ce format permet de prendre en charge jusqu'à 8 canaux audio avec une fréquence d'échantillonnage de 96 kHz et une résolution de 24 bits et jusqu'à 6 canaux audio avec une fréquence d'échantillonnage de 192 kHz et une résolution de 24 bits.



## ■ DTS

### DTS

Abréviation de Digital Theater System, un système audio numérique développé par DTS. DTS fournit une expérience sonore surround puissante et dynamique, que vous trouverez généralement dans les plus belles salles de cinéma du monde.

### DTS 96/24

DTS 96/24 est un format audio numérique permettant une reproduction sonore de qualité en 5.1 canaux avec une fréquence d'échantillonnage de 96 kHz et une quantisation 24 bits sur les DVD-Vidéo.

### DTS Digital Surround

DTS™ Digital Surround est le format surround numérique standard de DTS, Inc., compatible avec une fréquence d'échantillonnage de 44,1 ou 48 kHz et jusqu'à 5.1 canaux de son surround discret numérique.

### DTS-ES™ Discrete 6.1

DTS-ES™ Discrete 6.1 est un format audio numérique discrete 6.1 canaux qui ajoute un canal surround arrière (SB) au son surround numérique DTS. Le décodage des signaux audio 5.1 canaux classiques est également possible en fonction du décodeur.

### DTS-ES™ Matrix 6.1

DTS-ES™ Matrix 6.1 est un format audio 6.1 canaux insérant un canal surround arrière (SB) à l'encodage de matrice par le son surround numérique DTS. Le décodage des signaux audio 5.1 canaux classiques est également possible en fonction du décodeur.

### DTS Express

DTS Express est un format audio prenant en charge les faibles débits binaires (max. 5.1 canaux, 24 à 256 kbps).

### DTS-HD

Cette technologie audio propose une qualité sonore supérieure et des fonctionnalités améliorées par rapport au système DTS conventionnel et est adoptée en tant qu'audio optionnel pour les Blu-ray Disc.

Cette technologie offre une transmission multicanaux, une vitesse de transfert des données supérieure, une fréquence d'échantillonnage élevée et une lecture audio sans perte. Les Blu-ray Disc prennent en charge un maximum de 7.1 canaux.



### DTS-HD High Resolution Audio

DTS-HD High Resolution Audio est une version améliorée des formats de signaux DTS, DTS-ES et DTS 96/24, compatible avec des fréquences d'échantillonnage de 96 ou 48 kHz et jusqu'à 7.1 canaux de son numérique discret. Le débit élevé des données permet d'obtenir un son de meilleure qualité. Ce format est entièrement compatible avec les appareils classiques, y compris les données surround numériques DTS 5.1 canaux.

### DTS-HD Master Audio

DTS-HD Master Audio est un format audio créé par Digital Theater System (DTS). Ce format permet de prendre en charge jusqu'à 8 canaux audio avec une fréquence d'échantillonnage de 96 kHz et une résolution de 24 bits et jusqu'à 6 canaux audio avec une fréquence d'échantillonnage de 192 kHz et une résolution de 24 bits. Il est entièrement compatible avec les appareils classiques, y compris les données surround numériques DTS 5.1 canaux.

### DTS Neo:X

Cette technologie de décodage de matrice utilise le décodeur DTS Neo:X pour lire une source 2 canaux ou des sources surround 5.1/6.1/7.1 canaux comme son surround 11.1 canaux maximum. Il y a trois modes de lecture : "Music" adapté à la lecture de la musique, "Cinema" adapté à la lecture des films et "Game" qui est optimisé pour la lecture des jeux.

### Mettre à jour (DTS:X)

#### Commande dialogue

Vous permet de contrôler votre expérience d'écoute. Si vous avez besoin de clarté et d'intelligibilité, vous pouvez faire en sorte que les dialogues se distinguent davantage des bruits de fond. Cela implique que le contenu a été créé pour prendre en charge Commande dialogue.

#### DTS:X

Le signal DTS:X produit un hémisphère sonore, dans lequel les survols, ainsi que les bruits de fond ambiants deviennent vraiment enveloppants. Les objets DTS:X permettent au son de passer en douceur d'une enceinte à l'autre de manière très réaliste.

#### DTS Neural:X

Permet une expérience audio immersive pour le contenu ancien. Le mode DTS Neural:X peut traiter votre contenu stéréo, 5.1 ou 7.1 vers un format supérieur afin de vous permettre de profiter pleinement de toutes les enceintes de votre système audio surround.



## ■ Audio

### ALAC (Apple Lossless Audio Codec)

Il s'agit du codec pour la méthode de compression audio sans perte développée par Apple Inc. Ce codec peut être lu sur iTunes, iPod ou iPhone. Les données compressées à environ 60 – 70 % peuvent être décompressées aux mêmes données d'origine.

### Synchronisation basses

Les sources audio telles que BD et DVD présentent par nature un délai entre les composants de basse du canal satellite et du canal LFE. Cette fonction permet d'ajuster ce délai afin de reproduire (rejouer) un son de basse plus riche pendant la lecture. Par défaut, la fonction est réglée sur 0 msec. Le délai variant selon le titre, lancez la source audio et ajustez à la valeur la plus performante pour la lecture. Pour certaines sources audio lues, cette fonction peut n'avoir que peu d'effet.

### FLAC (Free Lossless Audio Codec)

FLAC signifie Free lossless Audio Codec, et représente un format de fichier audio libre sans perte. Sans perte signifie que le son est compressé sans perte de qualité.

La licence FLAC est indiquée ci-dessous.

Copyright (C) 2000, 2001, 2002, 2003, 2004, 2005, 2006, 2007, 2008, 2009 Josh Coalson

Redistribution and use in source and binary forms, with or without modification, are permitted provided that the following conditions are met:

- Redistributions of source code must retain the above copyright notice, this list of conditions and the following disclaimer.
- Redistributions in binary form must reproduce the above copyright notice, this list of conditions and the following disclaimer in the documentation and/or other materials provided with the distribution.
- Neither the name of the Xiph.org Foundation nor the names of its contributors may be used to endorse or promote products derived from this software without specific prior written permission.



THIS SOFTWARE IS PROVIDED BY THE COPYRIGHT HOLDERS AND CONTRIBUTORS "AS IS" AND ANY EXPRESS OR IMPLIED WARRANTIES, INCLUDING, BUT NOT LIMITED TO, THE IMPLIED WARRANTIES OF MERCHANTABILITY AND FITNESS FOR A PARTICULAR PURPOSE ARE DISCLAIMED. IN NO EVENT SHALL THE FOUNDATION OR CONTRIBUTORS BE LIABLE FOR ANY DIRECT, INDIRECT, INCIDENTAL, SPECIAL, EXEMPLARY, OR CONSEQUENTIAL DAMAGES (INCLUDING, BUT NOT LIMITED TO, PROCUREMENT OF SUBSTITUTE GOODS OR SERVICES; LOSS OF USE, DATA, OR PROFITS; OR BUSINESS INTERRUPTION) HOWEVER CAUSED AND ON ANY THEORY OF LIABILITY, WHETHER IN CONTRACT, STRICT LIABILITY, OR TORT (INCLUDING NEGLIGENCE OR OTHERWISE) ARISING IN ANY WAY OUT OF THE USE OF THIS SOFTWARE, EVEN IF ADVISED OF THE POSSIBILITY OF SUCH DAMAGE.

### LFE

Abréviation de Low Frequency Effect, un canal de sortie accentuant l'effet de basse fréquence sonore. Le son surround est intensifié par la production de basses profondes de 20 Hz à 120 Hz vers le(s) subwoofer(s) du système.

### MP3 (MPEG Audio Layer-3)

Il s'agit d'un format de compression des données audio normalisé au plan international qui utilise la norme de compression vidéo "MPEG-1". Il compresse le volume de données à environ un onzième de sa taille initiale tout en conservant une qualité de son équivalente à celle d'un CD musical.

### MPEG (Moving Picture Experts Group), MPEG-2, MPEG-4

Ce sont les noms de différentes normes de format de compression numérique utilisées pour le codage des signaux vidéo et audio. Les normes vidéo sont notamment "MPEG-1 Video", "MPEG-2 Video", "MPEG-4 Visual", "MPEG-4 AVC". Les normes audio sont notamment "MPEG-1 Audio", "MPEG-2 Audio", "MPEG-4 AAC".

### WMA (Windows Media Audio)

Il s'agit de la technologie de compression audio mise au point par la société Microsoft.

Les données WMA peuvent être encodées à l'aide de Windows Media® Player.

Pour coder les fichiers WMA, utilisez uniquement les applications autorisées par la société Microsoft. Si vous utilisez une application non autorisée, le fichier peut ne pas fonctionner correctement.



### Fréquence d'échantillonnage

L'échantillonnage consiste à effectuer une lecture d'une onde sonore (signal analogique) à intervalles réguliers et à exprimer la hauteur de l'onde lors de chaque lecture dans un format numérisé (produisant un signal numérique).

Le nombre de lectures effectuées en une seconde est appelée "fréquence d'échantillonnage". Plus cette valeur est grande, plus le son reproduit est proche du son original.

### Fonction de normalisation de dialogue

Cette fonction est automatiquement activée lors de la lecture de sources Dolby Digital, Dolby Digital Plus, Dolby TrueHD, Dolby Atmos, DTS ou DTS-HD.

Elle corrige automatiquement le niveau du signal standard des différentes sources programmes.

### Gamme dynamique

La différence entre le niveau sonore non déformé maximum et le niveau sonore minimum perceptible du bruit émis par l'appareil.

### Mixage réducteur

Cette fonction réduit le nombre de canaux d'audio surround et effectue la lecture en fonction de la configuration du système.

## ■ Vidéo

### ISF

ISF (Imaging Science Foundation) est un organisme qui certifie les techniciens vidéo qui sont ensuite qualifiés pour effectuer l'étalonnage et l'ajustement en fonction des conditions d'installation. Elle permet également de définir les normes de qualité pour l'optimisation de périphérique de performances vidéo.

### Progressif (balayage séquentiel)

Il s'agit d'un système de balayage du signal vidéo permettant d'afficher 1 trame de vidéo comme une image. Ce système restitue des images avec moins de bruit de fond et sans bord flou comparé au système entrelacé.



## ■ Réseau

### AES (Advanced Encryption Standard)

Il s'agit d'un standard de cryptage de nouvelle génération qui remplace les standards DES et 3DES actuels, appelé à être couramment appliqué à l'avenir dans les LAN sans fil grâce à son haut niveau de sécurité. Il utilise l'algorithme "Rijndael" conçu par deux cryptographes belges pour diviser les données en blocs de longueur fixe et crypter chaque bloc. Il supporte des longueurs de données de 128, 192 et 256 bits, ainsi que des longueurs de clé de 128, 192 et 256 bits, permettant une sécurité de cryptage extrêmement élevée.

### AirPlay

AirPlay envoie (lit) le contenu enregistré dans iTunes ou sur un iPhone/iPod touch/iPad à un appareil compatible via le réseau.

### DLNA

DLNA et DLNA CERTIFIED sont des marques commerciales et/ou des marques de service de Digital Living Network Alliance. Certains contenus risquent d'être incompatibles avec les autres produits DLNA CERTIFIED®.

### TKIP (Temporal Key Integrity Protocol)

Il s'agit d'une clé de réseau utilisée pour WPA. L'algorithme de cryptage est le RC4, le même que celui du WEP, mais le niveau de sécurité est accru par le changement.

### vTuner

Il s'agit d'un serveur de contenu en ligne pour la Radio Internet.

Pour plus de détails sur ce service, rendez-vous sur le site ci-dessous.

Site Web vTuner :

<http://www.radiomarentz.com>

Ce produit est protégé par certains droits sur la propriété intellectuelle de Nothing Else Matters Software et BridgeCo. L'utilisation ou la distribution d'une telle technologie hors de ce produit est interdite sans une licence de Nothing Else Matters Software et BridgeCo ou d'un sous-traitant agréé.

### Clé WEP (Clé réseau)

Il s'agit d'une clé utilisée pour le cryptage des données pendant leur transfert. Sur cet appareil, la même clé WEP est utilisée pour le cryptage et le décryptage des données et il est donc nécessaire de définir la même clé WEP sur les deux appareils afin de pouvoir établir la communication entre eux.



## Wi-Fi®

La certification Wi-Fi garantit une interopérabilité testée et approuvée par la Wi-Fi Alliance, un groupe de certification de l'interopérabilité entre les appareils LAN sans fil.

### WPA (Wi-Fi Protected Access)

Il s'agit d'une norme de sécurité établie par la Wi-Fi Alliance. Outre le SSID (nom de réseau) et la clé WEP (clé de réseau), il utilise également une fonction d'identification de l'utilisateur et un protocole de cryptage pour renforcer la sécurité.

### WPA2 (Wi-Fi Protected Access 2)

Il s'agit d'une nouvelle version de WPA établie par la Wi-Fi Alliance, compatible avec un cryptage AES plus sûr.

### WPA-PSK/WPA2-PSK (Pre-shared Key)

Il s'agit d'un système simple d'authentification mutuelle lorsqu'une chaîne de caractères prédéfinis correspond au point d'accès et au client du LAN sans fil.

### WPS (Wi-Fi Protected Setup)

Il s'agit d'une norme établie par la Wi-Fi Alliance pour faciliter la configuration des connexions sans fil LAN et des dispositifs de sécurité. Il existe deux méthodes : bouton-poussoir et code PIN (Personal Identification Number).

## Noms de réseau (SSID: Security Set Identifier)

Lors de la formation de réseaux locaux sans fil, des groupes sont formés pour éviter les interférences, le vol de données, etc. Ces groupes sont basés sur "SSID (noms de réseau)". Pour améliorer la sécurité, une clé WEP est configurée de façon à ce que la communication ne soit pas disponible à moins que le "SSID" et la clé WEP correspondent. Ce mode est particulièrement adapté pour construire temporairement un réseau simplifié.

## Modem

L'appareil qui se connecte à votre fournisseur d'accès à Internet et est très souvent fourni avec le service. Certains sont souvent intégrés avec un routeur.





## ■ Media Player

### iTunes

iTunes est le nom du lecteur multimédia fourni par Apple Inc.

iTunes est le nom du lecteur multimédia fourni par Apple Inc. Cela permet la gestion et la lecture de contenus multimédias comprenant de la musique et des films. iTunes prend en charge de nombreux formats de fichiers principaux, y compris AAC, WAV et MP3.

### Windows Media Player

Il s'agit d'un lecteur multimédia distribué gratuitement par Microsoft Corporation.

Il peut lire des listes de lecture créées avec la version 11 ou ultérieure de Windows Media Player, ainsi que des fichiers au format WMA, WAV et autre.

## ■ Others

### App Store

App Store est un site exploité par Apple Inc. qui vend des logiciels d'application pour des appareils tels que l'iPhone ou iPod touch.

### HDCP

Lors de la transmission de signaux numériques entre plusieurs appareils, cette technologie de protection des droits d'auteur crypte les signaux pour empêcher la copie illicite du contenu.

### MAIN ZONE

La pièce dans laquelle se trouve l'appareil est appelée MAIN ZONE.

### ZONE2

L'appareil peut être utilisé dans une autre pièce que celle dans laquelle il est installé (MAIN ZONE) (lecture en ZONE2). La pièce permettant la lecture en ZONE2 est appelée ZONE2.

### ZONE3

L'appareil peut être utilisé dans une autre pièce que celle dans laquelle il est installé (MAIN ZONE) (lecture en ZONE3). La pièce permettant la lecture en ZONE3 est appelée ZONE3.



## Appariement

L'appariement (enregistrement) est une opération qui est nécessaire pour pouvoir connecter un périphérique Bluetooth à cet appareil à l'aide de la technologie Bluetooth. Lorsque les appareils sont appariés, ils s'authentifient mutuellement et peuvent se connecter sans mauvaises connexions.

Lors de l'utilisation de la connexion Bluetooth pour la première fois, vous devez appairer l'appareil et le périphérique Bluetooth qui doit être connecté.

Cet appareil peut stocker des informations d'appariement pour un maximum de 8 périphériques.



## Renseignements relatifs aux marques commerciales



“Made for iPod” and “Made for iPhone” mean that an electronic accessory has been designed to connect specifically to iPod, or iPhone, respectively, and has been certified by the developer to meet Apple performance standards.

Apple is not responsible for the operation of this device or its compliance with safety and regulatory standards. Please note that the use of this accessory with iPod, or iPhone, may affect wireless performance.

AirPlay, the AirPlay logo, iPad, iPhone, iPod, iPod classic, iPod nano, iPod shuffle and iPod touch are trademarks of Apple Inc., registered in the U.S. and other countries.

- Les utilisateurs individuels sont autorisés à utiliser des iPhone, iPod, iPod classic, iPod nano, iPod shuffle, et iPod touch pour la copie privée et la lecture de contenu non protégé par droits d'auteur et de contenu dont la copie et la lecture est permise par la loi. La violation des droits d'auteur est interdite par la loi.



Fabriqué sous licence Audyssey Laboratories™, avec brevets américains et étrangers en instance. Audyssey MultEQ® XT32, Audyssey Dynamic EQ®, Audyssey Dynamic Volume®, Audyssey DSX® et Audyssey LFC™ sont des marques déposées d'Audyssey Laboratories.



La marque et les logos Bluetooth® sont des marques commerciales déposées appartenant à Bluetooth SIG, Inc. et toute utilisation de ces marques par D&M Holdings Inc. est soumise à licence. Les autres marques et noms commerciaux sont la propriété de leurs propriétaires respectifs.



Fabriqué sous licence de Dolby Laboratories. Dolby, Dolby Atmos, Dolby Surround et le symbole double-D sont des marques commerciales de Dolby Laboratories.





Pour les brevets DTS, rendez-vous à l'adresse <http://patents.dts.com>. Fabriqué sous licence par DTS Licensing Limited. DTS, DTS-HD, le symbole, & DTS avec le symbole sont des marques commerciales déposées et DTS-HD Master Audio ainsi que DTS Neo:X | 11.1 sont des marques commerciales de DTS, Inc. © DTS, Inc. Tous droits réservés.

#### Mettre à jour (DTS:X)



Pour les brevets DTS, rendez-vous à l'adresse <http://patents.dts.com>. Fabriqué sous licence de DTS, Inc. DTS, le symbole, DTS en association avec le symbole, DTS:X, et le logo DTSX sont des marques déposées ou des marques commerciales de DTS, Inc. aux États-Unis et/ou dans d'autres pays. ©DTS, Inc. All Rights Reserved.



HDMI, High-Definition Multimedia Interface et le logo HDMI sont des marques commerciales ou des marques déposées de HDMI Licensing LLC, aux États-Unis et dans d'autres pays.

This item incorporates copy protection technology that is protected by U.S. patents and other intellectual property rights of Rovi Corporation. Reverse engineering and disassembly are prohibited.



Le logo Wi-Fi CERTIFIED est une marque commerciale déposée de l'Alliance Wi-Fi.

La certification WiFi fournit l'assurance que le périphérique a passé le test d'interopérabilité effectués par l'Alliance Wi-Fi, un groupe qui atteste de l'interopérabilité entre les dispositifs de réseau local sans fil.



Adobe, le logo Adobe et Reader sont des marques de commerce ou des marques déposées d'Adobe Systems Incorporated aux États-Unis et dans d'autres pays.



**Mise à niveau (Auro-3D)**The logo for Auro 3D AUDIO, featuring the word 'AURO' in a bold, sans-serif font, followed by '3D' in a larger, stylized font with a registered trademark symbol, and 'AUDIO' in a smaller font below it.

Fabriqué sous licence de Auro Technologies.

Auro-3D® et les symboles associés sont des marques déposées de Auro Technologies. Tous les matériaux contenus dans ce produit sont protégés par les lois sur le copyright et ne doivent pas être reproduits, distribués, transmis, affichés, publiés ou diffusés sans l'autorisation écrite préalable de Auro Technologies NV ou, en cas de matériaux tiers, du propriétaire de ce contenu. Vous n'êtes pas autorisé à modifier ou supprimer les marques commerciales, mention de droit d'auteur ou autre mention des copies du contenu.

Auro Technologies : courriel : [info@auro-technologies.com](mailto:info@auro-technologies.com),  
téléphone : +32-(0)-14314343, fax : +32-(0)-14321224, [www.auro-technologies.com](http://www.auro-technologies.com)



# Spécifications

## ■ Section audio

### • Analogique

**Sensibilité d'entrée / Impédance d'entrée:**

Entrée non équilibrée RCA : 200 mV/47 k $\Omega$ /kohms  
Entrée équilibrée XLR : 400 mV/94 k $\Omega$ /kohms

**Réponse en fréquence:**

10 Hz – 100 kHz — +1, -3 dB (mode Direct)

**S/B:**

105 dB (IHF-A chargée, mode Direct)

**Distorsion:**

0,005 % (20 Hz – 20 kHz) (mode Direct)

**Puissance nominale:**

Asymétrique RCA pre-output : 1,2 V  
Équilibré XLR pre-output : 2,4 V

### • Numérique

**Sortie N/A:**

Sortie nominale — 2 V (en lecture à 0 dB)  
Distorsion harmonique totale — 0,008 % (1 kHz, à 0 dB)  
Ratio S/B — 102 dB  
Gamme dynamique — 100 dB  
Format — Interface audio numérique

**Entrée numérique:**

### • Égaliseur

**Sensibilité de l'entrée:**

2,5 mV

**Variation RIAA:**

$\pm 1$  dB (20 Hz à 20 kHz)

**S/B:**

74 dB (IHF-A chargée, avec entrée de 5 mV)

**Puissance nominale:**

150 mV

**Facteur de distorsion:**

0,03 % (1 kHz, 3 V)



## ■ Section vidéo

### • Bornes vidéo standard

**Niveau d'entrée/sortie et impédance:** 1 Vp-p, 75 Ω/ohms  
**Réponse en fréquence:** 5 Hz – 10 MHz — 0, –3 dB

### • Borne vidéo composante couleur

**Niveau d'entrée/sortie et impédance:** Signal Y — 1 Vp-p, 75 Ω/ohms  
 Signal P<sub>B</sub> / C<sub>B</sub> — 0,7 Vp-p, 75 Ω/ohms  
 Signal P<sub>R</sub> / C<sub>R</sub> — 0,7 Vp-p, 75 Ω/ohms  
**Réponse en fréquence:** 5 Hz – 60 MHz — 0, –3 dB

## ■ Section tuner

[FM]

[AM]

(Remarque : μV à 75 Ω/ohms, 0 dBf = 1 x 10<sup>-15</sup> W)

<b>Gamme de fréquence de réception :</b>	87,50 MHz – 107,90 MHz	530 kHz – 1710 kHz
<b>Sensibilité efficace :</b>	1,5 μV (14,8 dBf)	20 μV
<b>Rapport S/N (IHF-A) :</b>	Mono : 78 dB Stéréo : 68 dB HD : 85 dB	85 dB
<b>Distorsion (1 kHz):</b>	MONO — 0,1 % STEREO — 0,2 % HD : 0,02 %	0,02 %



## ■ Section du réseau local sans fil

<b>Type de réseau (normes LAN sans fil):</b>	Conforme au Wi-Fi®*1
<b>Sécurité:</b>	WEP 64 bits, WEP 128 bits WPA/WPA2-PSK (AES) WPA/WPA2-PSK (TKIP)
<b>Fréquence radio :</b>	2,4 GHz
<b>Nbre de canaux:</b>	1 – 11 ch

\*1 Le logo Wi-Fi® CERTIFIED et le logo du produit Wi-Fi CERTIFIED sont des marques commerciales déposées de l'Alliance Wi-Fi.





## ■ Section Bluetooth

<b>Système de communication :</b>	Bluetooth Version 2.1 + EDR (Enhanced Data Rate)
<b>Puissance de transmission :</b>	Maximum 2,5 mW (Classe 2)
<b>Portée de communication maximale :</b>	Environ 32,8 ft/10 m dans la ligne de vision*2
<b>Bande de fréquence :</b>	Bande 2,4 GHz
<b>Schéma de modulation :</b>	FHSS (Frequency-Hopping Spread Spectrum)
<b>Profils pris en charge :</b>	A2DP (Advanced Audio Distribution Profile) 1.2 AVRCP (Audio Video Remote Control Profile) 1.4
<b>Codec correspondant :</b>	SBC, AAC
<b>Portée de transmission (A2DP) :</b>	20 Hz - 20 000 Hz

\*2 La plage de communication réelle varie suivant l'influence de facteurs tels que les obstacles entre les appareils, les ondes électromagnétiques émises par les fours à micro-ondes, l'électricité statique, les téléphones sans fil, la sensibilité de la réception, la performance de l'antenne, le système d'exploitation, le logiciel de l'application, etc.

## ■ Général

<b>Alimentation:</b>	CA 120 V, 60 Hz
<b>Consommation électrique :</b>	90 W
<b>Consommation électrique en mode veille :</b>	0,2 W
<b>Consommation électrique en mode CEC veille :</b>	0,5 W
<b>Consommation électrique en mode veille réseau :</b>	4,5 W

Pour des raisons d'amélioration, les caractéristiques et l'apparence sont susceptibles d'être modifiées sans avertissement préalable.



■ Dimensions (Unité : po (mm))

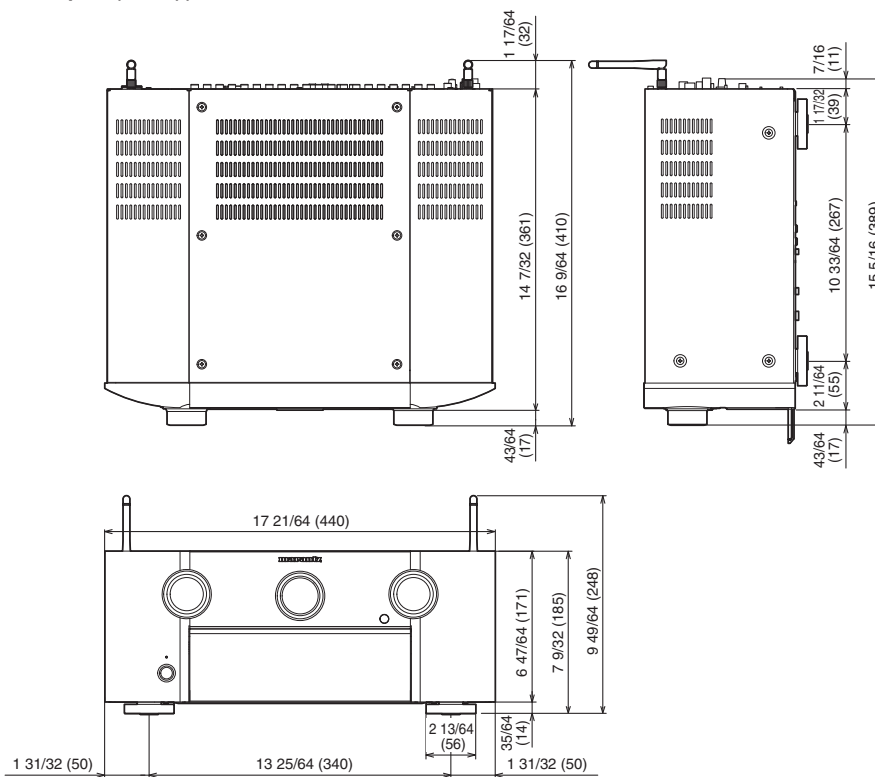

■ Poids : 30 lbs (13,6 kg)



# Index

## Chiffres

11.1 canaux .....	50, 57
3D .....	309
4K .....	309
5.1 canaux .....	43, 50, 53
7.1 canaux .....	54
9.1 canaux .....	55, 59

## A

Accessoires .....	10
Affectation des entrées .....	218
Affichage .....	24
AirPlay .....	134
Ajoutez nouvelle option .....	272
Appariement d'un périphérique Bluetooth .....	97, 100
Assistant de config. ....	185
Audyssey DSX® .....	330
Audyssey Dynamic EQ® .....	330
Audyssey Dynamic Volume® .....	331
Audyssey MultEQ® XT32 .....	331
Auro-3D .....	9

## C

Câbles .....	35
Codes préréglage .....	354
Commande de tonalités .....	145
Conf. Audyssey® .....	222
Connexion à un réseau domestique (LAN) ....	79
Connexion bi-ampli .....	58
Connexion d'un cordon d'alimentation .....	84
Connexion d'un décodeur .....	69
Connexion d'un dispositif de commande externe .....	81
Connexion d'un dispositif mémoire USB .....	74
Connexion d'un iPod .....	74
Connexion d'un lecteur Blu-ray Disc .....	70
Connexion d'un lecteur DVD .....	70
Connexion d'un téléviseur .....	64, 65, 66
Connexion d'un tuner satellite .....	69
Connexion d'une caméra vidéo .....	71
Connexion d'une console de jeux .....	71
Connexion d'une TV par câble .....	69
Connexion de ZONE2/ZONE3 .....	178
Conseils .....	288
Contrôle Internet .....	172
Conversion vidéo .....	212, 312
Coupure temporaire du son .....	87

## D

Dépistage des pannes .....	290
Diaporama .....	142
DLNA .....	339
Dolby Atmos .....	332
DTS:X .....	8

## E

Enreg. favoris .....	140
Explication des termes/de la technologie ....	309, 330

## F

Fonction de sélection intelligente .....	169
Formats audio .....	311, 314, 316, 317

## H

HDCP .....	311
HDMI Contrôle .....	166, 209

## I

Insertion des piles .....	11
iTunes .....	341





J

JPEG ..... 93, 116



L

Lecture à partir d'un ordinateur ..... 116

Lecture aléatoire ..... 92, 139

Lecture avec un lecteur Blu-ray Disc ..... 87

Lecture d'un iPod ..... 88

Lecture d'un lecteur DVD ..... 87

Lecture d'un périphérique Bluetooth ..... 98

Lecture de dispositif mémoire USB ..... 93

Lecture de Flickr ..... 123

Lecture de Pandora® ..... 124

Lecture de radio Internet ..... 112

Lecture de SiriusXM ..... 131

Lecture NAS ..... 116

Lecture de la ZONE2/ZONE3 ..... 178



M

M-DAX ..... 196

Messages d'erreur (Conf. Audyssey®) ..... 230

Minuterie sommeil ..... 167

Mise à jour du micrologiciel ..... 271

Mise sous tension ..... 86

Mode audio Direct ..... 159

Mode audio Dolby ..... 153, 332

Mode audio DTS ..... 154, 334

Mode audio multicanaux PCM ..... 157

Mode audio original ..... 158

Mode audio stéréo ..... 159

Mode navig. iPod ..... 90

Mode photo ..... 147

Mode son ..... 150, 318, 321



P

Panneau arrière ..... 28

Panneau avant ..... 19

Paramétrage de la source d'entrée ..... 184, 218

Paramétrage général ..... 185, 264

Paramétrage WiFi ..... 258

Paramétrage de l'enceinte ..... 184, 222

Plan du menu de l'interface graphique ..... 183

Position d'écoute ..... 222

Pure Direct ..... 151





**R**

Recherche textuelle ..... 141  
 Réglage du volume de chaque canal ..... 144  
 Réglage du volume principal ..... 87  
 Réglages audio ..... 183, 189  
 Réglages Audyssey ..... 198, 224  
 Réglages réseau ..... 257  
 Réglages vidéo ..... 183, 204  
 Réinitialisation des réglages d'usine ..... 308  
 Répéter la lecture ..... 92, 139



**S**

Saisie de caractères ..... 187  
 Sélect. Vidéo ..... 146  
 Sélection de la source d'entrée ..... 86  
 Signal d'entrée ..... 326  
 Suppr. Favoris ..... 141



**T**

Télécommande ..... 31  
 Toutes zones stéréo ..... 148



**V**

Veille auto ..... 267  
 Vitesse diapo. .... 143



# Liste des codes préréglés

Pour renvoyer un code préréglé aux réglages par défaut, enregistrez le code AVP "0000" sur la touche pour laquelle vous souhaitez annuler le code préréglé.

## AVP

**M** Marantz 0000

## Groupe CBL/SAT

Touche de la source d'entrée enregistrable : CBL/SAT GAME MEDIA PLAYER AUX1 AUX2

<b>A</b>	Access Communications	4081
	Adams Cable TV	4081
	Alabama Broadband	4081
	Alphastar	4027
	Alta Utilities	4075
	Americable International	4075
	Amstrad	4076, 4046, 4047, 4050
	Anne Arundel Broadband	4081
	Apple TV	4068
	Arledge Electronics	4074, 4081
	Armstrong	4081
	Astound Broadband	4075, 4081
	ATMC	4081
	Atsky	4048
<b>B</b>	Ballard Rural Telephone Cooperative	4074
	Bee Line Cable	4081

Bell	4074
Bell Satellite TV	4074
Bend Broadband	4081
Blue Ridge Communications	4075
Boycorn Cablevision	4081
Bright House	4075, 4081
Bristol Tennessee Essential Services	4075
BSkyB	4076, 4021, 4045, 4046
Buckeye Cable System	4081
Cable America	4075
Cable Axion Digital	4081
Cable Cable	4075
Cablecom	4080
Cable & Communications	4081

<b>C</b>	Cable One	4081
	Cable Suite	4081
	Cable TV of Camrose	4081
	Cablevision du Nord	4081
	Cablevision of Marion County	4081
	Cable Vision Services	4075
	Cablevision	4075, 4081
	Canal+	4082
	CanalSat	4082
	CAS Cable	4081
	CCAP	4075
	Chaparral	4039
	Chambers Cable	4081
	Charter	4075, 4081
	Chester Telephone	4081



## Groupe CBL/SAT

Touche de la source d'entrée enregistrable : CBL/SAT GAME MEDIA PLAYER AUX1 AUX2

Cincinnati Bell	4075, 4081
Citizens Cable TV	4081
Cisco	4075, 4080
Coast Cable Communications	4081
Coast Communications	4081
Cogeco	4081
Columbus Telephone	4081
Comcast	4075, 4081
Community Cable & Broadband	4081
Comporium	4075
Consolidated Communications	4081
Coop CSCF	4081
Coosa Cable	4081
Country Cablevision	4081
Country Cablevision Ltd.	4081
Cox	4075, 4081
<b>D</b> CRRS-TV	4081
Delta Cable	4081
Direct Tv	4001, 4016, 4044
Dish Mexico	4074
Dish Network	4030
Dishpro	4074
Drake	4026
DRE	4051
<b>E</b> East Arkansas Video	4081

EastLink	4081
Easton Cable	4075
Echostar	4074, 4007, 4017, 4018, 4019, 4020, 4062, 4063, 4064
Eurosky	4056, 4047
Express Vu	4017
<b>F</b> Fayetteville Electric System	4075
FirstMile	4081
Florida Cable	4081
Foothills Rural Telephone Cooperative	4075
Foxtel	4051
Freesat	4056
Fujitsu	4025
GCI	4081
<b>G</b> GE	4002, 4008, 4009
General Instruments	4036, 4037
General Satellite	4051
Glenwood Telecommunications	4081
Grande Communications	4075, 4081
Gradiente	4044, 4057
<b>H</b> Harlan Community TV	4081
Harlan Municipal Utilities	4081
Hitachi	4001, 4015

HomeTel	4081
Hood Canal Cablevision	4081
Horizon Cable TV	4081
HTS	4074
Hughes Network	4001, 4016
Humax	4078, 4079, 4049, 4050, 4051, 4052, 4053
<b>I</b> HunTel Systems	4081
ImOn Communications	4075
Inside Connect Cable	4081
<b>J</b> Insight	4081
Inter Mountain Cable	4075
<b>K</b> Janeil	4025
JVC	4074, 4017
<b>L</b> Kabel Deutschland	4078
KBS Cable TV	4081
Knology	4075
LG Smart TV	4069
Liberty Cablevision	4081
<b>M</b> Lincoln Cable Television	4081
Loretel Systems	4081
Madison Communications	4081
Marantz	4000
Markdale Cable TV	4081
MCV Broadband	4075
Mediacom	4081
Mediapolis Telephone	4081
Mediastream	4081



## Groupe CBL/SAT

Touche de la source d'entrée enregistrable : CBL/SAT GAME MEDIA PLAYER AUX1 AUX2

MetroCast	4081		NTL	4077	
Cablevision			<b>O</b> Optima	4048	
MetroNet	4075		Optus	4077	
Midcontinent Communications	4081		Orbitel Communications	4081	
Mid-Rivers Communications	4081		<b>P</b> Pace	4075, 4077, 4076, 4079, 4080, 4081, 4082	
Minet	4001		Panasonic	4004, 4010	
Mitsubishi	3007		Panhandle Telephone	4081	
Mosaic Telecom	4081		Philips	4080, 4031, 4035, 4044, 4057	
Morristown Utility Systems	4075		Pine Bluff Cable	4081	
Motorola	4081		Pioneer	4075	
MTC Technologies	4081		Proscan	4002, 4008, 4009, 4011	
Muscatine Power & Water	4081		PTCI	4081	
<b>N</b> Netgear Neo TV	4072		<b>R</b> Radio Shack	4036, 4037	
Nextgen Communications	4075, 4081		Rancho Murieta Association	4081	
Nokia	4058, 4059, 4060, 4061		RCA	4002, 4008, 4009, 4029	
Northland Communications	4081		RCN	4081	
Northwest Iowa Telephone	4075		Realistic	4040	
Northwest Telephone Cooperative	4081		Reservation Telephone	4081	
NorthwesTel	4081		Resort Cable	4081	
Novus	4081		Rogers	4075, 4081	
NuLink	4075		Roku XDS	4073	
			Rural Cable	4036	
			Rural Telephone Company	4081	
			<b>S</b> Samsung	4075, 4076, 4077, 4022, 4027, 4042, 4043, 4054, 4055, 4050	
			Schneider	4041, 4043	
			Scientific Atlanta	4075	
			Service Electric	4081	
			Shaw	4081	
			Shentel	4081	
			Sjoberg's Cable TV	4081	
			SKY	4076, 4079, 4044, 4045, 4057	
			Sky Deutschland	4079	
			Skyplus	4048	
			Skysat	4041, 4047, 4056	
			Source Cable	4081	
			Sony	4003, 4012, 4014, 4065, 4066, 4067, 4014, 4070	
			Sun Country Cable	4081	
			Star Choice	4032	
			Star Trak	4024	
			STS	4038	
			Suddenlink	4075, 4081	
			SuperDish	4028	
			<b>T</b> TDS Telecom	4074	
			Teac	4049	
			Teledistribution	4081	
			Amos		
			Telus	4074	
			Texas Mid-Gulf Cablevision	4081	





## Groupe CBL/SAT

Touche de la source d'entrée enregistrable : CBL/SAT GAME MEDIA PLAYER AUX1 AUX2

Thomson	4076, 4080, 4046, 4056	<b>W</b> Wadsworth Cable TV	4081
Time Warner	4075, 4081	Waitsfield Cable	4081
Toshiba	4001, 4034	Wave Broadband	4081
Total Cable Service	4081	Westman Communications	4081
Triangle Communication System	4074	Western Digital WD TV	4071
Tricolor TV	4051	Western Iowa Telephone	4075
Tri-County Cable TV	4081	White County Video	4081
Troy Cablevision	4081	WideOpenWest	4081
TV Cable Company of Andalusia	4081	Willamette Broadband	4081
<b>U</b> Universum	4075	Windom Communications	4075
Uniden	4005, 4006, 4013	WOW!	4075, 4081
United Communications Association	4081	<b>X</b> Xfinity	4075, 4081
Utilities Board City of Foley	4081	<b>Z</b> Zenith	4033, 4025, 4023
UPC	4077, 4080		
UPC Cablecom	4080		
<b>V</b> Valparaiso Communications	4081		
Videotron	4075		
Video Pall	4025		
Vision Communications	4081		
Virgin Media	4077		
Volcano Vision	4081		
VTR	4081		



## Groupe Audio

Touche de la source d'entrée enregistrable : CD GAME AUX1 AUX2

<b>A</b>	Avantage	3063
	AH!	3106
	Aiwa	3104, 3106, 3001, 3002, 3003
	Akai	3004, 3005, 3006
	Arcam	3106, 3107
	Atoll Electronique	3106
	Audio	3007
	Audio LABS	3008
	Audio Research	3106
	Audiolab	3106
	Audiomeca	3106
	Audioton	3106
	AVI	3106
<b>C</b>	Cairn	3106
	California	3008
	Cambridge	3106
	Carver	3106, 3009, 3010, 3011
	Casio	3012, 3020
	Copland	3109
	Curtis	3020, 3012
	Cyrus	3106
<b>D</b>	Denon	3013, 3108
	DKK	3097
	Dual	3108
	Dynaco	3106
<b>E</b>	Emerson	3014
<b>F</b>	Fisher	3011, 3015, 3016, 3017, 3018

<b>G</b>	Garrard	3109
	GE	3109
	Genexxa	3063, 3014, 3021, 3020
	Goldmund	3106
	Grundig	3106
<b>H</b>	Harman/Kardon	3106
	Harmon	3022, 3023, 3051
	Hitachi	3063, 3020
<b>I</b>	Inkel	3024
	Integra	3110
<b>J</b>	JC Penney	3012, 3020, 3025
	JVC	3026, 3027
<b>K</b>	Kardon	3022, 3051, 3023
	Kenwood	3106, 3028, 3029, 3030, 3031, 3032, 3033
	Krell	3106, 3010
<b>L</b>	Linn	3106
	Loewe	3106
	Luxman	3109, 3035, 3036, 3037, 3038
	LX I	3012, 3020, 3014
<b>M</b>	Magnavox	3106, 3010, 3039, 3040
	Marantz	3000, 3106, 3010, 3041, 3042, 3043
	Mathes	3012, 3020
	Matsui	3106
	MCS	3012, 3020
	Memorex	3063
	Meridian	3106

	MGA	3023
	Micromega	3106
	Mission	3106, 3010
	Mitsubishi	3023, 3044
	Musical Fidelity	3109
	Myriad	3106
<b>N</b>	NAD	3097, 3034, 3045
	Naim	3106
	Nakamichi	3046, 3047, 3048
	NEC MCS	3025
	Nikko	3007, 3016
	NSM	3106
<b>O</b>	Onkyo	3110, 3049, 3050, 3051, 3052, 3055, 3102, 3103
	Optimus	3063, 3097, 3011, 3014, 3020, 3028, 3053, 3054, 3056, 3057, 3058
	Orion	3109
<b>P</b>	Panasonic	3008, 3060, 3061
	Philips	3106, 3009, 3010, 3040
	Pioneer	3110, 3020, 3021, 3062, 3063, 3064
	Primare	3106
	Proton	3106
<b>Q</b>	QED	3106
	Quad	3106
	Quasar	3008
<b>R</b>	Radiola	3106
	RCA	3063, 3011, 3014, 3065, 3066, 3067, 3068, 3069



## Groupe Audio

Touche de la source d'entrée enregistrable : CD GAME AUX1 AUX2

<b>S</b>	Realistic	3011, 3014, 3020, 3042, 3054, 3057	Thorens	3106
	Restek	3106	Thule Audio	3106
	Revox	3106	Toshiba	3045
	Rotel	3106, 3010	<b>U</b>	Universum
	RS Original	3070	<b>V</b>	Victor
	SAE	3106, 3010, 3083	<b>W</b>	Wadia
	Samsung	3071	Wards	3106, 3063, 3097
	Sansui	3106, 3014, 3068, 3072, 3073	<b>Y</b>	Yamaha
	Sanyo	3011, 3018, 3074, 3075, 3076	<b>Z</b>	Zenith
	Scott	3014		3016, 3093, 3094, 3095, 3096
	Sears	3012, 3014, 3020, 3028, 3042		
	Sharp	3028, 3042, 3077		
	Sherwood	3042, 3056, 3070, 3078, 3024		
	Shure	3025		
	Siemens	3106		
	Simaudio	3106		
	Sonic Frontiers	3106		
	Sony	3039, 3079, 3080, 3081, 3082, 3097, 3098, 3099, 3100, 3101		
	Sylvania	3010		
	Symphonic	3083		
<b>T</b>	TAG McLaren	3106		
	Tandy	3063		
	Teac	3109, 3016, 3042, 3057, 3083, 3084, 3085, 3086		
	Technica	3007, 3008, 3061, 3087, 3088		
	Theta Digital	3040		



## Groupe TV

Touche de la source d'entrée enregistrable : 

<b>A</b>	Acer	1141
	Admiral	1009, 1089, 1002
	Aiko	1059
	Aiwa	1117, 1118
	Akai	1161, 1164, 1172, 1001
	Amtron	1023
	Anam	1113
	Anam National	1023, 1069, 1092
	AOC	1003, 1049, 1024, 1127
	Aristona	1172
<b>B</b>	Audiovox	1023
	Baird	1161
	Barco	1172
	Basic Line	1172
	Bell & Howell	1009, 1025
	Benq	1104, 1142
	Berthen	1172
	Blue Sky	1172
	BPL	1161
	Broksonic	1097, 1098, 1113, 1003
<b>C</b>	Bush	1161, 1172
	Celebrity	1001
	Citizen	1003, 1023, 1059, 1063, 1026, 1013
	Colortyme	1003, 1043
	Contec/Cony	1045, 1047, 1023, 1113
	Craig	1023, 1113, 1020, 1022
	Crown	1161, 1023, 1067

	Curtis Mathes	1003, 1110, 1025, 1062, 1026, 1103, 1013
<b>D</b>	Daewoo	1003, 1059, 1024, 1084, 1101, 1013, 1035, 1036, 1172
	Dansai	1161
	Daytron	1003, 1013, 1016
	De Graaf	1161
	Dimensia	1110, 1103
	Direct TV	1152
	Dumont	1010, 1003, 1153
	D-Vision	1172
<b>E</b>	Elbe	1172
	Electroband	1001
	Electrohome	1003, 1133, 1001, 1069
	Emerson	1003, 1020, 1044, 1038, 1045, 1048, 1055, 1023, 1025, 1061, 1022, 1094, 1096, 1099, 1013, 1113, 1101, 1015, 1021
	Envision	1003
	ESA	1164
<b>F</b>	Finlandia	1161
	Finlux	1172
	Fisher	1161, 1051, 1025, 1091, 1160
	Firstline	1161, 1172
	Freesat	1165
	Fujitsu	1038, 1155, 1124, 1125
	Funai	1038, 1023, 1113

<b>G</b>	Gateway	1150
	GE	1110, 1003, 1085, 1046, 1054, 1133, 1018, 1069, 1022, 1103, 1113, 1136, 1153
	Goldstar	1045, 1024, 1112, 1080, 1100, 1013, 1003, 1030, 1154
	Goodmans	1172
	Granada	1161
	Grandin	1172
	Grundig	1172
<b>H</b>	Hallmark	1003
	Hanseatic	1172
	Hisense	1172, 1161, 1116
	Hitachi	1041, 1003, 1045, 1047, 1032, 1065, 1068, 1088, 1082, 1037, 1094, 1031, 1159, 1145, 1139, 1012, 1140
	Hypson	1172
<b>I</b>	Infinity	1067
	Internal	1172
	ITT	1161
	ITT Nokia	1161
<b>J</b>	Janeil	1134
	JBL	1067
	JC Penney	1003, 1046, 1047, 1054, 1133, 1110, 1019, 1112, 1024, 1063, 1018, 1026, 1083, 1085, 1100, 1103, 1013, 1154
	Jensen	1003
	JMB	1172



## Groupe TV

Touche de la source d'entrée enregistrable : 

Jubilee	1172
JVC	1045, 1047, 1050, 1060, 1065, 1028, 1029
<b>K</b> Kathrein	1172
Kawasho	1003, 1001
Kenwood	1003
Kloss Novabeam	1056, 1023, 1057, 1134
Kneissel	1172
KTV	1023, 1073, 1099, 1013, 1113, 1033, 1034
<b>L</b> LG	1162, 1171, 1172, 1024, 1030
Luxor	1161
<b>M</b> M.Wards	1002, 1009, 1038
Magnavox	1175, 1003, 1052, 1053, 1056, 1057, 1063, 1081, 1067, 1106
Marantz	1000, 1172, 1003, 1122, 1067, 1031
Matsui	1161, 1172
Mitsubishi	1172, 1003, 1051, 1133, 1122, 1024, 1115
Motorola	1069, 1014
Myryad	1172
<b>N</b> NEC	1029, 1003, 1043, 1024, 1069, 1012
Neckermann	1172
NET-TV	1137, 1150
Neufunk	1172
Nokia	1161
<b>O</b> Oceanic	1161
Onida	1029

Orion	1172, 1020, 1096
Osaki	1172
Otto Versand	1172
<b>P</b> Pacific	1172
Panasonic	1165, 1067, 1069, 1111, 1017, 1095
Philips	1172, 1175, 1003, 1045, 1052, 1054, 1056, 1057, 1058, 1063, 1069, 1067, 1011
Philips Magnavox	1106, 1067
Pioneer	1003, 1018, 1070, 1071, 1037, 1094, 1145, 1147, 1149
Plasmsync	1135
Portland	1003, 1059, 1024, 1013
Price Club	1026
Prism	1018
Proscan	1110, 1085, 1103, 1004, 1005, 1006, 1007, 1008
Pro Vision	1172
Proton	1003, 1045
Pye	1172
<b>Q</b> Quasar	1069, 1073, 1111, 1010, 1153
<b>R</b> Radiola	1172
Radio Shack	1025, 1103, 1113, 1024
Radio Shack/Realistic	1003, 1045, 1023, 1110, 1025, 1015, 1100, 1013
RCA	1110, 1003, 1049, 1024, 1069, 1075, 1079, 1085, 1087, 1088, 1093, 1094, 1101, 1103, 1113, 1004, 1005, 1006, 1007, 1008, 1153, 1014

Realistic	1025, 1103
Runco	1010, 1153
<b>S</b> Salora	1161
Sampo	1150
Samsung	1163, 1164, 1172, 1003, 1045, 1024, 1062, 1026, 1078, 1083, 1090, 1100, 1013, 1105, 1040, 1146, 1148, 1120, 1121, 1114, 1157
Sansui	1119
Sanyo	1161, 1166, 1003, 1051, 1025, 1072, 1077, 1091, 1156, 1157, 1158
SBR	1172
Schneider	1172
Sharp	1177, 1029, 1173, 1003, 1045, 1055, 1015, 1064, 1066, 1076, 1089, 1013, 1014, 1123
Siera	1172
Signature	1009
Sonitron	1161
Sonolor	1161
Sony	1174, 1001, 1102, 1108
Soundesign	1003, 1038, 1023, 1063, 1113
Starlite	1023
Supersonic	1161
Supra-Macy	1134
Svasa	1161
Sylvania	1003, 1042, 1052, 1053, 1063, 1056, 1057, 1067, 1089, 1151, 1039, 1089



## Groupe TV

Touche de la source d'entrée enregistrable : 

<b>T</b>	Symphonic	1044, 1023, 1039
	Tandy	1014
	Tatung	1069
	Technics	1172, 1018
	TechniSat	1172
	Technosonic	1172
	Tecnimagen	1172
	Techwood	1003, 1018
	Tedelex	1161
	Teknika	1003, 1009, 1038, 1045, 1047, 1063, 1023, 1059, 1024, 1026, 1111, 1013, 1113
	Telecaption	1074
	Telestar	1172
	Tesla	1172
	Tevion	1172
	Toshiba	1176, 1167, 1168, 1042, 1025, 1074, 1026, 1098, 1003, 1107, 1019, 1027, 1111, 1135, 1136
Totevision	1013	
<b>U</b>	TRANS-continent	1172
	Triad	1172
	Triumph	1172
	TVTEXT	1172
	United	1172
<b>V</b>	Universal	1046, 1054
	Video Concepts	1113
Viewsonic	1130, 1128, 1006, 1131, 1129, 1109, 1143, 1150, 1022, 1138, 1145	

<b>V</b>	VIZIO	1169, 1170
	Wards	1003, 1009, 1044, 1038, 1046, 1052, 1054, 1056, 1110, 1057, 1024, 1015, 1067, 1086, 1103
<b>W</b>	White Westinghouse	1101, 1001
	Wharfedale	1172
	Wilson	1172
	Windy Sam	1172
<b>Y</b>	Yamaha	1003, 1024
<b>Z</b>	Zenith	1171, 1010, 1003, 1009, 1144, 1153, 1032



## Groupe DVD

Touche de la source d'entrée enregistrable : DVD Blu-ray GAME AUX1 AUX2

<b>3</b>	3D LAB	2069
	Aiwa	2036, 2037
<b>A</b>	Alba	2069
	Aristona	2069
	Apex	2017, 2034, 2018, 2019, 2021, 2012
<b>B</b>	Bluray	2064
	Bose	2038, 2039, 2063
	Brandt	2004
<b>C</b>	California Audio Labs	2066
	CyberHome	2068
<b>D</b>	Dantax	2069
	Denon	2047, 2066, 2048
<b>D</b>	Elta	2068
<b>F</b>	Finlux	2010
	Funai	2049
<b>G</b>	GE	2020, 2029, 2033, 2009
	Go Video	2010
	GoldStar	2010
	GPX	2010
	Grundig	2069
<b>H</b>	Harman Kardon	2061
	Hanseatic	2010
	Hitachi	2031, 2012, 2008, 2031
	Integra	2062
	Insignia	2010
<b>J</b>	JVC	2069, 2004, 2006, 2010, 2040, 2041, 2042, 2043

<b>K</b>	Kenwood	2066, 2054, 2053
	Koss	2058
<b>L</b>	LG	2010
	Loewe	2069, 2010
	Lumatron	2010
	Lunatron	2010
	Luxman	2008
<b>M</b>	Magnavox	2069, 2004, 2023, 2025, 2011, 2007
	Marantz	2000, 2069, 2025, 2065
	Medion	2044, 2010
	Micromedia	2069, 2004
	Micromega	2069
	Mitsubishi	2011, 2015
	mp man	2068
<b>N</b>	NAD	2010
	NEC	2010
<b>O</b>	Omni	2068
	Onkyo	2062, 2004
	Oritron	2030, 2009
<b>P</b>	Panasonic	2066, 2004, 2003, 2015, 2016, 2055
	Philips	2069, 2004, 2007, 2011, 2058
	Pioneer	2002, 2014, 2056
	Polk Audio	2069
	Pye	2069
	Proscan	2020, 2032, 2009
<b>R</b>	Radionette	2010

	RCA	2020, 2005, 2009, 2035, 2057
	REC	2066
	Rotel	2040
<b>S</b>	Salora	2010
	Sampo	2041
	Samsung	2066, 2008, 2022, 2024, 2027, 2012
	Sanyo	2050, 2052
	Schneider	2069
	Sharp	2044, 2045
	Sherwood	2051, 2010
	Skantic	2069
	Silva Schneider	2010
	Sony	2067, 2001, 2013, 2059
	Sylvania	2044
<b>T</b>	Targa	2010
	TCM	2010
	Technics	2066
	Teac	2010
	Tchibo	2010
	Toshiba	2004, 2026, 2028, 2008
	Typhoon	2068
<b>U</b>	Universum	2010
<b>W</b>	Windy Sam	2008
<b>Y</b>	Yamaha	2066, 2069, 2046, 2060
<b>Z</b>	Zenith	2010



## Groupe Blu-ray

Touche de la source d'entrée enregistrable : Blu-ray DVD GAME AUX1 AUX2

<b>D</b>	Denon	5034, 5042, 5035, 5036
<b>H</b>	Hitachi	5031, 5032, 5033
<b>I</b>	Integra	5013
<b>J</b>	JVC	5037, 5041, 5014, 5015, 5017, 5018, 5019, 5020
<b>L</b>	LG	5041, 5010, 5011
<b>M</b>	Marantz	5000, 5026, 5027
	Microsoft	5044
	Mitsubishi	5024, 5025
<b>N</b>	NEC	5041
<b>O</b>	Onkyo	5013
<b>P</b>	Panasonic	5041, 5001, 5002, 5003
	Philips	5038, 5040, 5004
	Pioneer	5005
<b>R</b>	RCA	5012
<b>S</b>	Samsung	5039, 5006, 5005
	Sharp	5028, 5029, 5030
	Sony	5007, 5008, 5009, 5016
<b>T</b>	Toshiba	5043, 5012
<b>X</b>	Xbox	5044
<b>Y</b>	Yamaha	5021, 5022, 5023





# Licence

Cette section décrit la licence logicielle utilisée pour cet appareil.  
Pour s'assurer d'un contenu correct, l'original (anglais) est utilisé.

## ■ Boost

<http://www.boost.org/>

Boost Software License – Version 1.0 – August 17th, 2003

Permission is hereby granted, free of charge, to any person or organization obtaining a copy of the software and accompanying documentation covered by this license (the "Software") to use, reproduce, display, distribute, execute, and transmit the Software, and to prepare derivative works of the Software, and to permit third-parties to whom the Software is furnished to do so, all subject to the following:

The copyright notices in the Software and this entire statement, including the above license grant, this restriction and the following disclaimer, must be included in all copies of the Software, in whole or in part, and all derivative works of the Software, unless such copies or derivative works are solely in the form of machine-executable object code generated by a source language processor.

THE SOFTWARE IS PROVIDED "AS IS", WITHOUT WARRANTY OF ANY KIND, EXPRESS OR IMPLIED, INCLUDING BUT NOT LIMITED TO THE WARRANTIES OF MERCHANTABILITY, FITNESS FOR A PARTICULAR PURPOSE, TITLE AND NON-INFRINGEMENT. IN NO EVENT SHALL THE COPYRIGHT HOLDERS OR ANYONE DISTRIBUTING THE SOFTWARE BE LIABLE FOR ANY DAMAGES OR OTHER LIABILITY, WHETHER IN CONTRACT, TORT OR OTHERWISE, ARISING FROM, OUT OF OR IN CONNECTION WITH THE SOFTWARE OR THE USE OR OTHER DEALINGS IN THE SOFTWARE.

## ■ Expat

<http://www.jclark.com/xml/expat.html>

Expat License. Copyright (c) 1998, 1999, 2000 Thai Open Source Software Center Ltd

Permission is hereby granted, free of charge, to any person obtaining a copy of this software and associated documentation files (the "Software"), to deal in the Software without restriction, including without limitation the rights to use, copy, modify, merge, publish, distribute, sublicense, and/or sell copies of the Software, and to permit persons to whom the Software is furnished to do so, subject to the following conditions:

The above copyright notice and this permission notice shall be included in all copies or substantial portions of the Software.

THE SOFTWARE IS PROVIDED "AS IS", WITHOUT WARRANTY OF ANY KIND, EXPRESS OR IMPLIED, INCLUDING BUT NOT LIMITED TO THE WARRANTIES OF MERCHANTABILITY, FITNESS FOR A PARTICULAR PURPOSE AND NON-INFRINGEMENT. IN NO EVENT SHALL THE AUTHORS OR COPYRIGHT HOLDERS BE LIABLE FOR ANY CLAIM, DAMAGES OR OTHER LIABILITY, WHETHER IN AN ACTION OF CONTRACT, TORT OR OTHERWISE, ARISING FROM, OUT OF OR IN CONNECTION WITH THE SOFTWARE OR THE USE OR OTHER DEALINGS IN THE SOFTWARE.

## ■ FastDelegate

<http://www.codeproject.com/KB/cpp/FastDelegate.aspx>

THE WORK (AS DEFINED BELOW) IS PROVIDED UNDER THE TERMS OF THIS CODE PROJECT OPEN LICENSE ("LICENSE"). THE WORK IS PROTECTED BY COPYRIGHT AND/OR OTHER APPLICABLE LAW. ANY USE OF THE WORK OTHER THAN AS AUTHORIZED UNDER THIS LICENSE OR COPYRIGHT LAW IS PROHIBITED.

BY EXERCISING ANY RIGHTS TO THE WORK PROVIDED HEREIN, YOU ACCEPT AND AGREE TO BE BOUND BY THE TERMS OF THIS LICENSE. THE AUTHOR GRANTS YOU THE RIGHTS CONTAINED HEREIN IN CONSIDERATION OF YOUR ACCEPTANCE OF SUCH TERMS AND CONDITIONS. IF YOU DO NOT AGREE TO ACCEPT AND BE BOUND BY THE TERMS OF THIS LICENSE, YOU CANNOT MAKE ANY USE OF THE WORK.



Definitions. “Articles” means, collectively, all articles written by Author which describes how the Source Code and Executable Files for the Work may be used by a user.

“Author” means the individual or entity that offers the Work under the terms of this License.

“Derivative Work” means a work based upon the Work or upon the Work and other pre-existing works.

“Executable Files” refer to the executables, binary files, configuration and any required data files included in the Work.

“Publisher” means the provider of the website, magazine, CD-ROM, DVD or other medium from or by which the Work is obtained by You.

“Source Code” refers to the collection of source code and configuration files used to create the Executable Files.

“Standard Version” refers to such a Work if it has not been modified, or has been modified in accordance with the consent of the Author, such consent being in the full discretion of the Author.

“Work” refers to the collection of files distributed by the Publisher, including the Source Code, Executable Files, binaries, data files, documentation, whitepapers and the Articles.

“You” is you, an individual or entity wishing to use the Work and exercise your rights under this License.

Fair Use/Fair Use Rights. Nothing in this License is intended to reduce, limit, or restrict any rights arising from fair use, fair dealing, first sale or other limitations on the exclusive rights of the copyright owner under copyright law or other applicable laws.

License Grant. Subject to the terms and conditions of this License, the Author hereby grants You a worldwide, royalty-free, non-exclusive, perpetual (for the duration of the applicable copyright) license to exercise the rights in the Work as stated below: You may use the standard version of the Source Code or Executable Files in Your own applications.

You may apply bug fixes, portability fixes and other modifications obtained from the Public Domain or from the Author. A Work modified in such a way shall still be considered the standard version and will be subject to this License.

You may otherwise modify Your copy of this Work (excluding the Articles) in any way to create a Derivative Work, provided that You insert a prominent notice in each changed file stating how, when and where You changed that file.

You may distribute the standard version of the Executable Files and Source Code or Derivative Work in aggregate with other (possibly commercial) programs as part of a larger (possibly commercial) software distribution.

The Articles discussing the Work published in any form by the author may not be distributed or republished without the Author’s consent. The author retains copyright to any such Articles. You may use the Executable Files and Source Code pursuant to this License but you may not repost or republish or otherwise distribute or make available the Articles, without the prior written consent of the Author.

Any subroutines or modules supplied by You and linked into the Source Code or Executable Files this Work shall not be considered part of this Work and will not be subject to the terms of this License.

Patent License. Subject to the terms and conditions of this License, each Author hereby grants to You a perpetual, worldwide, non-exclusive, no-charge, royalty-free, irrevocable (except as stated in this section) patent license to make, have made, use, import, and otherwise transfer the Work.

Restrictions. The license granted in Section 3 above is expressly made subject to and limited by the following restrictions: You agree not to remove any of the original copyright, patent, trademark, and attribution notices and associated disclaimers that may appear in the Source Code or Executable Files.

You agree not to advertise or in any way imply that this Work is a product of Your own.

The name of the Author may not be used to endorse or promote products derived from the Work without the prior written consent of the Author.

You agree not to sell, lease, or rent any part of the Work. This does not restrict you from including the Work or any part of the Work inside a larger software distribution that itself is being sold. The Work by itself, though, cannot be sold, leased or rented.



You may distribute the Executable Files and Source Code only under the terms of this License, and You must include a copy of, or the Uniform Resource Identifier for, this License with every copy of the Executable Files or Source Code You distribute and ensure that anyone receiving such Executable Files and Source Code agrees that the terms of this License apply to such Executable Files and/or Source Code. You may not offer or impose any terms on the Work that alter or restrict the terms of this License or the recipients' exercise of the rights granted hereunder. You may not sublicense the Work. You must keep intact all notices that refer to this License and to the disclaimer of warranties. You may not distribute the Executable Files or Source Code with any technological measures that control access or use of the Work in a manner inconsistent with the terms of this License.

You agree not to use the Work for illegal, immoral or improper purposes, or on pages containing illegal, immoral or improper material. The Work is subject to applicable export laws. You agree to comply with all such laws and regulations that may apply to the Work after Your receipt of the Work.

Representations, Warranties and Disclaimer. THIS WORK IS PROVIDED "AS IS", "WHERE IS" AND "AS AVAILABLE", WITHOUT ANY EXPRESS OR IMPLIED WARRANTIES OR CONDITIONS OR GUARANTEES. YOU, THE USER, ASSUME ALL RISK IN ITS USE, INCLUDING COPYRIGHT INFRINGEMENT, PATENT INFRINGEMENT, SUITABILITY, ETC. AUTHOR EXPRESSLY DISCLAIMS ALL EXPRESS, IMPLIED OR STATUTORY WARRANTIES OR CONDITIONS, INCLUDING WITHOUT LIMITATION, WARRANTIES OR CONDITIONS OF MERCHANTABILITY, MERCHANTABLE QUALITY OR FITNESS FOR A PARTICULAR PURPOSE, OR ANY WARRANTY OF TITLE OR NON-INFRINGEMENT, OR THAT THE WORK (OR ANY PORTION THEREOF) IS CORRECT, USEFUL, BUG-FREE OR FREE OF VIRUSES. YOU MUST PASS THIS DISCLAIMER ON WHENEVER YOU DISTRIBUTE THE WORK OR DERIVATIVE WORKS.

Indemnity. You agree to defend, indemnify and hold harmless the Author and the Publisher from and against any claims, suits, losses, damages, liabilities, costs, and expenses (including reasonable legal or attorneys' fees) resulting from or relating to any use of the Work by You.

Limitation on Liability. EXCEPT TO THE EXTENT REQUIRED BY APPLICABLE LAW, IN NO EVENT WILL THE AUTHOR OR THE PUBLISHER BE LIABLE TO YOU ON ANY LEGAL THEORY FOR ANY SPECIAL, INCIDENTAL, CONSEQUENTIAL, PUNITIVE OR EXEMPLARY DAMAGES ARISING OUT OF THIS LICENSE OR THE USE OF THE WORK OR OTHERWISE, EVEN IF THE AUTHOR OR THE PUBLISHER HAS BEEN ADVISED OF THE POSSIBILITY OF SUCH DAMAGES.

Termination.

This License and the rights granted hereunder will terminate automatically upon any breach by You of any term of this License. Individuals or entities who have received Derivative Works from You under this License, however, will not have their licenses terminated provided such individuals or entities remain in full compliance with those licenses. Sections 1, 2, 6, 7, 8, 9, 10 and 11 will survive any termination of this License.

If You bring a copyright, trademark, patent or any other infringement claim against any contributor over infringements You claim are made by the Work, your License from such contributor to the Work ends automatically.

Subject to the above terms and conditions, this License is perpetual (for the duration of the applicable copyright in the Work). Notwithstanding the above, the Author reserves the right to release the Work under different license terms or to stop distributing the Work at any time; provided, however that any such election will not serve to withdraw this License (or any other license that has been, or is required to be, granted under the terms of this License), and this License will continue in full force and effect unless terminated as stated above.

Publisher. The parties hereby confirm that the Publisher shall not, under any circumstances, be responsible for and shall not have any liability in respect of the subject matter of this License. The Publisher makes no warranty whatsoever in connection with the Work and shall not be liable to You or any party on any legal theory for any damages whatsoever, including without limitation any general, special, incidental or consequential damages arising in connection to this license. The Publisher reserves the right to cease making the Work available to You at any time without notice

Miscellaneous

This License shall be governed by the laws of the location of the head office of the Author or if the Author is an individual, the laws of location of the principal place of residence of the Author.

If any provision of this License is invalid or unenforceable under applicable law, it shall not affect the validity or enforceability of the remainder of the terms of this License, and without further action by the parties to this License, such provision shall be reformed to the minimum extent necessary to make such provision valid and enforceable.



No term or provision of this License shall be deemed waived and no breach consented to unless such waiver or consent shall be in writing and signed by the party to be charged with such waiver or consent.

This License constitutes the entire agreement between the parties with respect to the Work licensed herein. There are no understandings, agreements or representations with respect to the Work not specified herein. The Author shall not be bound by any additional provisions that may appear in any communication from You. This License may not be modified without the mutual written agreement of the Author and You

## ■ libogg

<http://www.xiph.org/ogg/>

Copyright (c) 2002, Xiph.org Foundation

Redistribution and use in source and binary forms, with or without modification, are permitted provided that the following conditions are met:

- Redistributions of source code must retain the above copyright notice, this list of conditions and the following disclaimer.
- Redistributions in binary form must reproduce the above copyright notice, this list of conditions and the following disclaimer in the documentation and/or other materials provided with the distribution.
- Neither the name of the Xiph.org Foundation nor the names of its contributors may be used to endorse or promote products derived from this software without specific prior written permission.

THIS SOFTWARE IS PROVIDED BY THE COPYRIGHT HOLDERS AND CONTRIBUTORS "AS IS" AND ANY EXPRESS OR IMPLIED WARRANTIES, INCLUDING, BUT NOT LIMITED TO, THE IMPLIED WARRANTIES OF MERCHANTABILITY AND FITNESS FOR A PARTICULAR PURPOSE ARE DISCLAIMED. IN NO EVENT SHALL THE FOUNDATION OR CONTRIBUTORS BE LIABLE FOR ANY DIRECT, INDIRECT, INCIDENTAL, SPECIAL, EXEMPLARY, OR CONSEQUENTIAL DAMAGES (INCLUDING, BUT NOT LIMITED TO, PROCUREMENT OF SUBSTITUTE GOODS OR SERVICES; LOSS OF USE, DATA, OR PROFITS; OR BUSINESS INTERRUPTION) HOWEVER CAUSED AND ON ANY THEORY OF LIABILITY, WHETHER IN CONTRACT, STRICT LIABILITY, OR TORT (INCLUDING NEGLIGENCE OR OTHERWISE) ARISING IN ANY WAY OUT OF THE USE OF THIS SOFTWARE, EVEN IF ADVISED OF THE POSSIBILITY OF SUCH DAMAGE.

## ■ libvorbis

<http://www.xiph.org/vorbis/>

Copyright (c) 2002-2004 Xiph.org Foundation

Redistribution and use in source and binary forms, with or without modification, are permitted provided that the following conditions are met:

- Redistributions of source code must retain the above copyright notice, this list of conditions and the following disclaimer.
- Redistributions in binary form must reproduce the above copyright notice, this list of conditions and the following disclaimer in the documentation and/or other materials provided with the distribution.
- Neither the name of the Xiph.org Foundation nor the names of its contributors may be used to endorse or promote products derived from this software without specific prior written permission.

THIS SOFTWARE IS PROVIDED BY THE COPYRIGHT HOLDERS AND CONTRIBUTORS "AS IS" AND ANY EXPRESS OR IMPLIED WARRANTIES, INCLUDING, BUT NOT LIMITED TO, THE IMPLIED WARRANTIES OF MERCHANTABILITY AND FITNESS FOR A PARTICULAR PURPOSE ARE DISCLAIMED. IN NO EVENT SHALL THE FOUNDATION OR CONTRIBUTORS BE LIABLE FOR ANY DIRECT, INDIRECT, INCIDENTAL, SPECIAL, EXEMPLARY, OR CONSEQUENTIAL DAMAGES (INCLUDING, BUT NOT LIMITED TO, PROCUREMENT OF SUBSTITUTE GOODS OR SERVICES; LOSS OF USE, DATA, OR PROFITS; OR BUSINESS INTERRUPTION) HOWEVER CAUSED AND ON ANY THEORY OF LIABILITY, WHETHER IN CONTRACT, STRICT LIABILITY, OR TORT (INCLUDING NEGLIGENCE OR OTHERWISE) ARISING IN ANY WAY OUT OF THE USE OF THIS SOFTWARE, EVEN IF ADVISED OF THE POSSIBILITY OF SUCH DAMAGE.

## ■ Tremolo

<http://wss.co.uk/pinknoise/tremolo>

Copyright (C) 2002 – 2009 Xiph.org Foundation Changes Copyright (C) 2009 – 2010 Robin Watts for Pinknoise Productions Ltd

Redistribution and use in source and binary forms, with or without modification, are permitted provided that the following conditions are met:



- Redistributions of source code must retain the above copyright notice, this list of conditions and the following disclaimer.
- Redistributions in binary form must reproduce the above copyright notice, this list of conditions and the following disclaimer in the documentation and/or other materials provided with the distribution.
- Neither the name of the Xiph.org Foundation nor the names of its contributors may be used to endorse or promote products derived from this software without specific prior written permission.

THIS SOFTWARE IS PROVIDED BY THE COPYRIGHT HOLDERS AND CONTRIBUTORS "AS IS" AND ANY EXPRESS OR IMPLIED WARRANTIES, INCLUDING, BUT NOT LIMITED TO, THE IMPLIED WARRANTIES OF MERCHANTABILITY AND FITNESS FOR A PARTICULAR PURPOSE ARE DISCLAIMED. IN NO EVENT SHALL THE FOUNDATION OR CONTRIBUTORS BE LIABLE FOR ANY DIRECT, INDIRECT, INCIDENTAL, SPECIAL, EXEMPLARY, OR CONSEQUENTIAL DAMAGES (INCLUDING, BUT NOT LIMITED TO, PROCUREMENT OF SUBSTITUTE GOODS OR SERVICES; LOSS OF USE, DATA, OR PROFITS; OR BUSINESS INTERRUPTION) HOWEVER CAUSED AND ON ANY THEORY OF LIABILITY, WHETHER IN CONTRACT, STRICT LIABILITY, OR TORT (INCLUDING NEGLIGENCE OR OTHERWISE) ARISING IN ANY WAY OUT OF THE USE OF THIS SOFTWARE, EVEN IF ADVISED OF THE POSSIBILITY OF SUCH DAMAGE.

## ■ Tremor

<http://wiki.xiph.org/index.php/Tremor>

Copyright (c) 2002, Xiph.org Foundation

Redistribution and use in source and binary forms, with or without modification, are permitted provided that the following conditions are met:

- Redistributions of source code must retain the above copyright notice, this list of conditions and the following disclaimer.
- Redistributions in binary form must reproduce the above copyright notice, this list of conditions and the following disclaimer in the documentation and/or other materials provided with the distribution.
- Neither the name of the Xiph.org Foundation nor the names of its contributors may be used to endorse or promote products derived from this software without specific prior written permission.

THIS SOFTWARE IS PROVIDED BY THE COPYRIGHT HOLDERS AND CONTRIBUTORS "AS IS" AND ANY EXPRESS OR IMPLIED WARRANTIES, INCLUDING, BUT NOT LIMITED TO, THE IMPLIED WARRANTIES OF MERCHANTABILITY AND FITNESS FOR A PARTICULAR PURPOSE ARE DISCLAIMED. IN NO EVENT SHALL THE FOUNDATION OR CONTRIBUTORS BE LIABLE FOR ANY DIRECT, INDIRECT, INCIDENTAL, SPECIAL, EXEMPLARY, OR CONSEQUENTIAL DAMAGES (INCLUDING, BUT NOT LIMITED TO, PROCUREMENT OF SUBSTITUTE GOODS OR SERVICES; LOSS OF USE, DATA, OR PROFITS; OR BUSINESS INTERRUPTION) HOWEVER CAUSED AND ON ANY THEORY OF LIABILITY, WHETHER IN CONTRACT, STRICT LIABILITY, OR TORT (INCLUDING NEGLIGENCE OR OTHERWISE) ARISING IN ANY WAY OUT OF THE USE OF THIS SOFTWARE, EVEN IF ADVISED OF THE POSSIBILITY OF SUCH DAMAGE.

## ■ Mersenne Twister

<http://www.math.sci.hiroshima-u.ac.jp/~m-mat/MT/MT2002/CODES/mt19937ar.c>

Copyright (C) 1997 – 2002, Makoto Matsumoto and Takuji Nishimura,  
All rights reserved.

Redistribution and use in source and binary forms, with or without modification, are permitted provided that the following conditions are met:

Redistributions of source code must retain the above copyright notice, this list of conditions and the following disclaimer.

Redistributions in binary form must reproduce the above copyright notice, this list of conditions and the following disclaimer in the documentation and/or other materials provided with the distribution.

The names of its contributors may not be used to endorse or promote products derived from this software without specific prior written permission.



THIS SOFTWARE IS PROVIDED BY THE COPYRIGHT HOLDERS AND CONTRIBUTORS "AS IS" AND ANY EXPRESS OR IMPLIED WARRANTIES, INCLUDING, BUT NOT LIMITED TO, THE IMPLIED WARRANTIES OF MERCHANTABILITY AND FITNESS FOR A PARTICULAR PURPOSE ARE DISCLAIMED. IN NO EVENT SHALL THE COPYRIGHT OWNER OR CONTRIBUTORS BE LIABLE FOR ANY DIRECT, INDIRECT, INCIDENTAL, SPECIAL, EXEMPLARY, OR CONSEQUENTIAL DAMAGES (INCLUDING, BUT NOT LIMITED TO, PROCUREMENT OF SUBSTITUTE GOODS OR SERVICES; LOSS OF USE, DATA, OR PROFITS; OR BUSINESS INTERRUPTION) HOWEVER CAUSED AND ON ANY THEORY OF LIABILITY, WHETHER IN CONTRACT, STRICT LIABILITY, OR TORT (INCLUDING NEGLIGENCE OR OTHERWISE) ARISING IN ANY WAY OUT OF THE USE OF THIS SOFTWARE, EVEN IF ADVISED OF THE POSSIBILITY OF SUCH DAMAGE.

## ■ zlib

<http://www.zlib.net/>

zlib.h -- interface of the "zlib" general purpose compression library version 1.2.3, July 18th, 2005

Copyright (C) 1995 – 2004 Jean-loup Gailly and Mark Adler

This software is provided "as-is", without any express or implied warranty. In no event will the authors be held liable for any damages arising from the use of this software.

Permission is granted to anyone to use this software for any purpose, including commercial applications, and to alter it and redistribute it freely, subject to the following restrictions:

The origin of this software must not be misrepresented; you must not claim that you wrote the original software. If you use this software in a product, an acknowledgment in the product documentation would be appreciated but is not required.

Altered source versions must be plainly marked as such, and must not be misrepresented as being the original software.

This notice may not be removed or altered from any source distribution.

Jean-loup Gailly [jloup@gzip.org](mailto:jloup@gzip.org), Mark Adler [madler@alumni.caltech.edu](mailto:madler@alumni.caltech.edu)

## ■ cURL

<http://curl.haxx.se>

COPYRIGHT AND PERMISSION NOTICE

Copyright (c) 1996 – 2011, Daniel Stenberg, <[daniel@haxx.se](mailto:daniel@haxx.se)>.

All rights reserved.

Permission to use, copy, modify, and distribute this software for any purpose with or without fee is hereby granted, provided that the above copyright notice and this permission notice appear in all copies.

THE SOFTWARE IS PROVIDED "AS IS", WITHOUT WARRANTY OF ANY KIND, EXPRESS OR IMPLIED, INCLUDING BUT NOT LIMITED TO THE WARRANTIES OF MERCHANTABILITY, FITNESS FOR A PARTICULAR PURPOSE AND NONINFRINGEMENT OF THIRD PARTY RIGHTS. IN NO EVENT SHALL THE AUTHORS OR COPYRIGHT HOLDERS BE LIABLE FOR ANY CLAIM, DAMAGES OR OTHER LIABILITY, WHETHER IN AN ACTION OF CONTRACT, TORT OR OTHERWISE, ARISING FROM, OUT OF OR IN CONNECTION WITH THE SOFTWARE OR THE USE OR OTHER DEALINGS IN THE SOFTWARE.

Except as contained in this notice, the name of a copyright holder shall not be used in advertising or otherwise to promote the sale, use or other dealings in this Software without prior written authorization of the copyright holder.

## ■ c-ares

<http://c-ares.haxx.se>

Copyright 1998 by the Massachusetts Institute of Technology.

Permission to use, copy, modify, and distribute this software and its documentation for any purpose and without fee is hereby granted, provided that the above copyright notice appear in all copies and that both that copyright notice and this permission notice appear in supporting documentation, and that the name of M.I.T. not be used in advertising or publicity pertaining to distribution of the software without specific, written prior permission. M.I.T. makes no representations about the suitability of this software for any purpose. It is provided "as is" without express or implied warranty.



## ■ Informations sur la licence pour le logiciel utilisé dans cet appareil

À propos des licences GPL (GNU-General Public License) et LGPL (GNU Lesser General Public License)

Ce produit utilise le logiciel GPL/LGPL et le logiciel conçu par d'autres entreprises.

Après l'achat de ce produit, vous pourrez vous procurer, modifier ou distribuer le code source du logiciel GPL/LGPL utilisé avec ce produit. Marantz fournit le code source basé sur les licences GPL et LGPL au coût réel à la demande de notre centre de service client.

Cependant, notez que nous ne fournissons aucune garantie en ce qui concerne le code source.

Veuillez également noter que nous n'offrons aucune aide pour le contenu du code source.



**[www.marantz.com](http://www.marantz.com)**

You can find your nearest authorized distributor or dealer on our website.

**marantz**<sup>®</sup> is a registered trademark.

3520 10376 10AMC

Copyright © 2015 D&M Holdings Inc. All Rights Reserved.