



**marantz®**

AV Pre Tuner  
**AV7702**

È possibile stampare più pagine di un file PDF su un singolo foglio di carta.

Manuale delle istruzioni

**Pannello  
anteriore**

**Display**

**Pannello  
posteriore**

**Telecomando**

**Indice analitico**



<b>Aggiornamento</b>	<b>8</b>	<b>Collegamento di un dispositivo di riproduzione</b>	<b>65</b>
<b>Accessori</b>	<b>9</b>	Collegamento di un ricevitore (Sintonizzatore satellitare/TV via cavo)	66
Inserimento delle batterie	10	Collegamento di un riproduttore DVD o Blu-ray Disc	67
Raggio operativo del telecomando	10	Collegamento di una videocamera o di un console per giochi	68
<b>Funzioni</b>	<b>11</b>	Collegamento di un giradischi	69
Suono di alta qualità	11	Collegamento di un dispositivo con connettore di uscita multicanale	70
Prestazioni elevate	13	<b>Collegamento di un iPod o di un dispositivo di memoria USB alla porta USB</b>	<b>71</b>
Facile da usare	16	<b>Collegamento di un'antenna FM/AM</b>	<b>73</b>
<b>Nomi delle parti e funzioni</b>	<b>17</b>	<b>Collegamento a una rete domestica (LAN)</b>	<b>75</b>
Pannello anteriore	17	LAN cablata	75
Display	22	Wireless-LAN	76
Pannello posteriore	26	<b>Collegamento di un dispositivo di comando esterno</b>	<b>77</b>
Telecomando	29	Prese REMOTE CONTROL	77
		Jack DC OUT	78
<b>Collegamenti</b>		<b>Collegamento del cavo di alimentazione</b>	<b>79</b>
<b>Collegamento di un amplificatore di potenza</b>	<b>34</b>		
Installazione degli altoparlanti	34		
Collegamento di un amplificatore di potenza	44		
Configurazione degli altoparlanti e impostazioni "Assegnaz. amplif."	48		
<b>Collegamento di una TV</b>	<b>61</b>		
Collegamento 1: TV dotata di connettore HDMI e compatibile con la funzione ARC (Audio Return Channel)	62		
Collegamento 2: TV dotata di connettore HDMI e incompatibile con la funzione ARC (Audio Return Channel)	63		
Collegamento 3: TV senza connettore HDMI	64		



## Riproduzione

<b>Funzionamento di base</b>	<b>81</b>
Accensione	81
Selezione della sorgente di ingresso	81
Regolazione del volume	82
Disattivazione temporanea dell'audio (Tacetazione)	82
Riproduzione da lettore DVD/riproduttore Blu-ray Disc	82
<b>Riproduzione di un iPod</b>	<b>83</b>
Ascolto di brani musicali su un iPod	84
Impostazione della modalit� operativa (Navigazione iPod)	85
Esecuzione della riproduzione ripetuta	87
Esecuzione della riproduzione casuale	87
<b>Riproduzione di un dispositivo di memoria USB</b>	<b>88</b>
Riproduzione di file memorizzati in dispositivi di memoria USB	89
<b>Ascolto della musica su un dispositivo Bluetooth</b>	<b>91</b>
Accoppiamento con un dispositivo Bluetooth	92
Riproduzione di un dispositivo Bluetooth	93
Accoppiamento con la Modalit� di Accoppiamento	95

<b>Ascolto di trasmissioni FM/AM</b>	<b>96</b>
Ascolto di trasmissioni FM/AM	97
Sintonizzazione mediante immissione della frequenza (Sintonizzazione diretta)	99
Ricerca RDS	99
Ricerca PTY	100
Ricerca TP	101
Testo radio	101
Modifica della modalit� di sintonizzazione (Sintonizzazione)	102
Sintonizzazione e preselezione automatica di stazioni (Presel. memoria auto)	102
Pre-selezione della stazione radio corrente (Preselezione memoria)	103
Ascolto delle stazioni di pre-selezione	103
Specifica di un nome per la stazione preselezionata (Nome preselez.)	104
Esclusione delle stazioni radio pre-selezionate (Salta preselezione)	105
Riattivazione delle stazioni pre-selezionate escluse	106
<b>Ascolto di Radio internet</b>	<b>107</b>
Ascolto di Radio internet	108
Riproduzione dell'ultima stazione radio internet ascoltata	109
Uso di vTuner per aggiungere stazioni radio internet ai preferiti	110
<b>Riproduzione di file memorizzati su PC e NAS</b>	<b>111</b>
Applicazione delle impostazioni di condivisione per file multimediali	112
Riproduzione di file memorizzati su PC e NAS	113



<b>Visualizzare le fotografie sul sito di Flickr</b>	<b>115</b>
Visualizzare le fotografie condivise da utenti selezionati	116
Vedere tutte le fotografie su Flickr	118
<b>Funzione AirPlay</b>	<b>119</b>
Riproduzione di brani dall'iPhone, dall'iPod touch o dall'iPad	120
Riproduzione della musica di iTunes con l'unità	120
Selezione di altoparlanti (dispositivi) multipli	121
Esecuzione della riproduzione di iTunes con il telecomando dell'unità	121
<b>Funzione Spotify Connect</b>	<b>122</b>
Riproduzione della musica di Spotify con l'unità	122

<b>Funzioni utili</b>	<b>123</b>
Esecuzione della riproduzione ripetuta	124
Esecuzione della riproduzione casuale	124
Memorizzazione in Preferiti	125
Riproduzione di contenuto aggiunto al "Salva in Preferiti"	125
Eliminazione di contenuto aggiunto a Preferiti	126
Ricerca di contenuto con parole chiave (Ricerca testuale)	126
Riproduzione simultanea di musica e di un'immagine preferita (Presentazione)	127
Impostazione dell'intervallo per la presentazione	128
Regolazione del volume di ciascun canale per far corrispondere la sorgente di ingresso (Regolaz. Livello Canale)	129
Regolazione del tono (Tono)	130
Visualizzazione del video desiderato durante la riproduzione audio (Selezione video)	131
Regolazione della qualità dell'immagine in base all'ambiente (Modo immagine)	132
Riproduzione della stessa musica in tutte le zone (Tutte Zone stereo)	133





<b>Selezione di una modalità sound</b>	<b>134</b>
Selezione di una modalità sound	135
Riproduzione Direct	136
Riproduzione Pure Direct	136
Riproduzione surround automatica	137
<b>Funzione di controllo HDMI</b>	<b>149</b>
Procedura di impostazione	149
<b>Funzione timer di spegnimento</b>	<b>150</b>
Uso del timer di spegnimento	151
<b>Funzione di selezione intelligente</b>	<b>152</b>
Richiamo delle impostazioni	153
Modifica delle impostazioni	154
<b>Funzione di controllo web</b>	<b>155</b>
Controllo web dell'unità	155
<b>Funzione di blocco del pannello</b>	<b>157</b>
Disattivazione del funzionamento di tutti i pulsanti	157
Disattivazione del funzionamento di tutti i pulsanti ad eccezione di VOLUME	157
Annullamento della funzione di blocco del pannello	158
<b>Funzione di blocco del telecomando</b>	<b>159</b>
Disattivazione del sensore del telecomando	159
Attivazione del sensore del telecomando	159
<b>Accende/spegne l'illuminazione</b>	<b>160</b>
<b>Riproduzione nella ZONE2/ZONE3 (Stanza diversa)</b>	<b>161</b>
Collegamento nelle ZONE	161
Riproduzione nella ZONE2/ZONE3	164

## Impostazioni

<b>Mappa menu</b>	<b>166</b>
Operazioni menu	169
<b>Immissione dei caratteri</b>	<b>170</b>
Utilizzo dello schermo a pulsantiera	171
<b>Audio</b>	<b>172</b>
Regolaz. volume parlato	172
Regolaz. Liv. Subwoofer	172
Parametro surround	173
M-DAX	177
Ritardo audio	178
Volume	178
Audyssey	179
EQ grafico	183
<b>Video</b>	<b>185</b>
Regol. immagine	185
Configur. HDMI	187
Impostazioni di uscita	191
Uscita Video Comp.	195
On Screen Display	196
Formato TV	197



<b>Ingressi</b>	<b>198</b>	<b>Rete</b>	<b>234</b>
Assegna Ingresso	198	Informazioni	234
Rinomina sorgente	200	Collegamento	234
Nascondi sorgenti	200	Impostazione Wi-Fi	235
Livello sorgente	200	Impostazioni	237
Selezione ingresso	201	Controllo IP	238
<b>Altoparlanti</b>	<b>202</b>	Nickname	239
<b>Imp. Audyssey®</b>	<b>202</b>	Diagnostica	239
Procedure per l'impostazione degli altoparlanti (Imp. Audyssey®)	204	Modo manutenz.	240
Messaggi di errore	210	<b>Generale</b>	<b>241</b>
Recupero delle impostazioni "Imp. Audyssey®"	212	Lingua	241
<b>Impostazione manuale</b>	<b>213</b>	Impostazione ZONE2 / Impostazione ZONE3	241
Assegnaz. amplif.	213	Rinomina Zona	243
Config. Altoparlanti	224	Nomi Selez. Intellig.	243
Distanze	229	Uscita trigger 1 / Uscita trigger 2	244
Livelli	230	Auto Standby	244
Crossover	231	Display frontale	245
Bassi	232	Informazioni	245
Altoparlante anteriore	233	Dati utilizzo	247
		Firmware	248
		Blocco configur.	250



<b>Operazioni su dispositivi esterni tramite il telecomando</b>	<b>251</b>
Memorizzazione dei codici preimpostati	252
Funzionamento dei dispositivi	255
Controllare il codici preimpostato registrato	258
Inizializzazione dei codici preimpostati memorizzati	258
<b>Utilizzo della funzione di apprendimento</b>	<b>259</b>
Memorizzazione di codici telecomando da altri dispositivi	260
Eliminare codici telecomando salvati	261
<b>Impostazione della retroilluminazione</b>	<b>262</b>
Disattivazione della retroilluminazione	262
Attivazione della retroilluminazione	262
<b>Indicazione della zona utilizzata con il telecomando</b>	<b>263</b>

## Suggerimenti

Suggerimenti	265
Risoluzione dei problemi	267
<b>Ripristino delle impostazioni di fabbrica</b>	<b>285</b>

## Appendice

<b>Informazioni su HDMI</b>	<b>286</b>
<b>Funzione di conversione video</b>	<b>289</b>
<b>Riproduzione di contenuti dei dispositivi di memoria USB</b>	<b>291</b>
<b>Riproduzione di un dispositivo Bluetooth</b>	<b>292</b>
<b>Riproduzione di un file memorizzato su PC o NAS</b>	<b>293</b>
<b>Riproduzione della radio Internet</b>	<b>294</b>
<b>Funzione di memoria personale plus</b>	<b>294</b>
<b>Memorizzazione ultima funzione</b>	<b>294</b>
<b>Modalità sound e uscita canale</b>	<b>295</b>
<b>Modalità sound e parametri surround</b>	<b>297</b>
<b>Tipi di segnali di ingresso e relative modalità sound</b>	<b>301</b>
<b>Spiegazione dei termini</b>	<b>305</b>
<b>Informazioni sui marchi</b>	<b>317</b>
<b>Specifiche</b>	<b>320</b>
<b>Indice analitico</b>	<b>325</b>
<b>Elenco dei codici preimpostati</b>	<b>328</b>
<b>Licenza</b>	<b>339</b>



# Aggiornamento

## Aggiornamento (Auro-3D)

### Auro-3D (solo per l'Europa)

#### Caratteristiche

Suono ad alta qualità 12

#### Collegamento degli altoparlanti

Installazione degli altoparlanti 36, 39

Layout comprendente altoparlanti di altezza e altoparlanti superiori 43

Configurazione dell'altoparlante e impostazioni "Assegnaz. amplif." 49

Sistema Auro-3D a 9.1/10.1 canali 60

#### Selezione di una modalità audio

Descrizione dei tipi di modalità audio della modalità audio Auro-3D 140

Modalità audio che può essere selezionata per ciascun segnale di ingresso 147

#### Audio

Preset Auro-Matic 3D 175

Potenza Auro-Matic 3D 175

#### Ingressi

Modo decodifica 201

#### Impostazione manuale

Assegnaz. amplif. 214, 214, 215, 223

Config. Altoparlanti 228

#### Appendice

Modalità audio e uscita canale 296

Modalità audio e parametri surround 297

Tipi di segnali di ingresso e relative modalità audio 303

Spiegazione dei termini 306

Informazioni sui marchi 319

## Aggiornamento (Auro-3D)

**Il testo contrassegnato da questo simbolo sarà valido dopo l'aggiornamento di Auro-3D.**

È possibile usufruire delle prestazioni ottimali di Auro-3D se si installano altoparlanti anteriori di altezza e surround di altezza, in aggiunta ai 5.1 canali standard. La funzione Assist. impostaz. guida l'utente nell'utilizzo di questa impostazione.

L'AVR è anche in grado di riprodurre segnali Auro-3D utilizzando altoparlanti a 5.1 canali standard e altoparlanti anteriori di altezza. Se si installano altoparlanti di altezza qualsiasi, anziché altoparlanti surround di altezza, è possibile impostare la configurazione degli altoparlanti nel Menu di configurazione.









Grazie per avere acquistato questo prodotto Marantz.

Per un funzionamento corretto, assicurarsi di leggere attentamente il presente manuale delle istruzioni prima di utilizzare il prodotto.

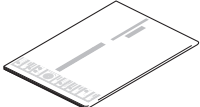
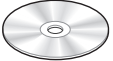
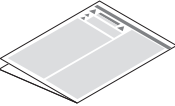
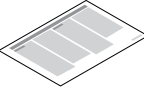
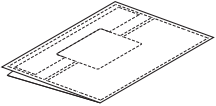
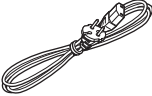
Una volta letto, custodirlo per consultazioni future.

## Accessori

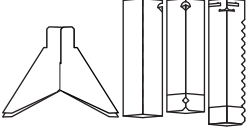
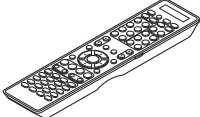
Verificare che le seguenti parti siano in dotazione con il prodotto.

 <p>Guida di Avvio Rapido</p>	 <p>CD-ROM (Manuale delle istruzioni)</p>	 <p>Istruzioni per la sicurezza</p>	 <p>Note sulla radio</p>	 <p>Etichette cavo</p>
 <p>Cavo di alimentazione</p>	 <p>Antenna FM per interni</p>	 <p>Antenna AM a telaio</p>	 <p>Microfono di taratura del suono (ACM1HB)</p>	 <p>Supporto per microfono di calibrazione del suono</p>
 <p>Telecomando (RC027SR)</p>	 <p>Batterie R03/AAA</p>	 <p>Antenne esterne per la connettività Bluetooth/wireless</p>		

## Inserimento delle batterie

- 1 Far scorrere il coperchio posteriore nella direzione della freccia e staccarlo.

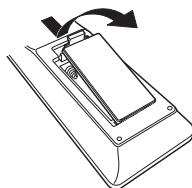

- 2 Inserire due batterie correttamente nel vano batteria come indicato.

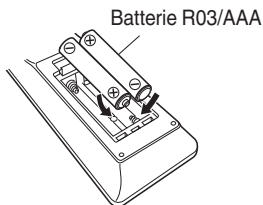

- 3 Riposizionare il coperchio posteriore.

### NOTA

- Per prevenire danni o perdita di fluido della batteria:
  - Non utilizzare una batteria nuova con una vecchia.
  - Non utilizzare due tipi diversi di batterie.
- Se si prevede di non utilizzare il telecomando per un periodo prolungato, rimuovere le batterie dal telecomando.
- In caso di perdita di fluido della batteria, rimuoverlo attentamente dall'interno del vano batteria ed inserire delle nuove batterie.

## Raggio operativo del telecomando

Puntare il telecomando al sensore del telecomando durante l'utilizzo.

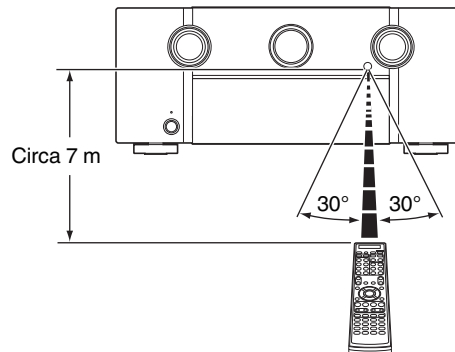

# Funzioni

## Suono di alta qualità

- **Dolby Atmos** (🔧 p. 307)

Questa unità è dotata di un decoder che supporta Dolby Atmos, un formato audio completamente nuovo. Il posizionamento o lo spostamento del suono viene accuratamente riprodotto tramite l'aggiunta di diffusori a soffitto, consentendo di sperimentare un campo sonoro surround incredibilmente naturale e realistico.

- **Amplificatore feedback corrente**

Questa unità utilizza un circuito amplificatore feedback corrente ad alta velocità per il suo preamplificatore in modo che i segnali di un lettore di dischi Blu-ray e altre apparecchiature che supportano formati audio ad alta definizione possano essere amplificati con alta fedeltà. L'amplificatore feedback corrente ad alta velocità riproduce anche uno spazio sonoro naturale.

- **Audyssey DSX®** (🔧 p. 182)

Questa unità è dotata di un processore Audyssey DSX®. Collegando gli altoparlanti superiori anteriori a questa unità ed eseguendo la riproduzione con l'elaborazione Audyssey DSX®, è possibile ottenere un soundstage frontale più esteso in senso verticale. Collegando due altoparlanti larghi frontali, è invece possibile ottenere un soundstage frontale più ampio ed esteso.

- **Audyssey LFC™ (Low Frequency Containment)** (🔧 p. 182)

Audyssey LFC™ permette di risolvere il problema dei suoni a bassa frequenza che disturbano le persone in stanze o appartamenti vicini. Audyssey LFC™ monitora dinamicamente i contenuti audio e rimuove le basse frequenze che attraversano pareti, pavimenti e soffitti. Applica quindi un'elaborazione psicoacustica per ripristinare la percezione dei bassi a bassa frequenza per gli ascoltatori presenti nella stanza. Si ottiene così un suono eccellente che non disturba il vicinato.

- **Subwoofer a discreti e Audyssey Sub EQ HT™** (🔧 p. 203)

L'unità consente di gestire due uscite per subwoofer ed è in grado di regolare separatamente il livello e il ritardo di ciascuno di essi. Audyssey Sub EQ HT™ evita i problemi di integrazione compensando prima di tutto eventuali differenze di livello e ritardo fra i due subwoofer e successivamente applicando Audyssey MultEQ® XT32 contemporaneamente ai due subwoofer garantendo un maggior dettaglio e una migliore risposta dei bassi profondi.

- **DTS Neo:X** (🔧 p. 310)

Questa tecnologia consente la riproduzione di sorgenti audio a 2 canali o di sorgenti multicanale 7.1/5.1 con altoparlanti fino a 9.1 canali, per ottenere un soundstage ancora più ampio.



**Aggiornamento (Auro-3D)****• Auro-3D**

Questa unità è dotata di un decoder Auro-3D.

Nel sistema Auro-3D, vengono aggiunti altoparlanti Frontali alti, Surround alti e Superiore surround a un sistema a 5.1 canali convenzionale per ottenere un campo sonoro naturale e realistico che si sente da tutte le direzioni.

Dopo l'aggiornamento, se si posizionano gli altoparlanti per l'Auro-3D, è possibile usufruire della riproduzione Auro-3D.

È anche possibile utilizzare la riproduzione Dolby Atmos con 7.1 canali (altoparlanti a 5.1 canali da pavimento + Frontali alti).



Auro-3D non supporta altoparlanti Superiori anteriori, Superiori centrali, Superiori posteriori, Posteriori alti e Dolby Atmos Enabled.

Se si utilizzano tali altoparlanti e si desidera usufruire di Auro-3D, è necessario sostituirli con altoparlanti Frontali alti e Surround alti come quelli indicati sopra.

È possibile utilizzare sia lo standard Auro-3D che lo standard Dolby Atmos con una configurazione 5.1, mediante l'aggiunta di altoparlanti Frontali alti.





## Prestazioni elevate

- Ingresso/uscita 4 K 60 Hz supportati

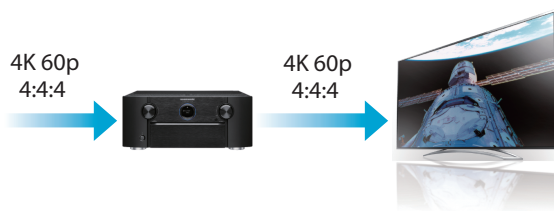

Quando 4K Ultra HD (High Definition) è usato, viene raggiunta una velocità di ingresso/uscita di 60 fotogrammi al secondo (60p) per i segnali video. Quando si è collegati a 4K Ultra HD e al televisore compatibile con un segnale di ingresso video a 60p, è possibile godere del senso di realismo disponibile solo con immagini ad alta definizione, anche durante la visualizzazione di video in rapido movimento. Questa unità supporta inoltre l'elaborazione di immagine per video a 4 K 60p, 4:4:4 e 24-bit. Elaborando il video alla risoluzione originale, l'unità permette di godere di una qualità dell'immagine perfetta ad alta definizione.

- Il processore video digitale converte i segnali video analogici (risoluzione SD) in HD (720p/1080p) e 4 K (📖 p. 193)



Questa unità è dotata di una funzione upscaling video 4 K che consente a un video analogico o a un video SD (Definizione Standard) di essere emessi tramite HDMI a una risoluzione 4K (3840 × 2160 pixel). Questa funzione consente al dispositivo di essere collegato a un televisore usando un unico cavo HDMI e produce immagini ad alta definizione per qualsiasi sorgente video.

- Dotata di uscita HDMI ZONE2 (📖 p. 161)

L'uscita multi-stanza della ZONE2 include un'uscita HDMI che consente di ascoltare una diversa sorgente A/V in quella stanza, mentre un altro programma è in riproduzione nella stanza principale.

- I collegamenti HDMI consentono di collegarsi facilmente a diversi dispositivi AV digitali (8 ingressi, 3 uscite)

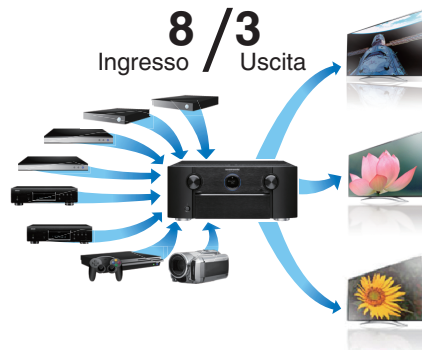

Per il collegamento a un'ampia gamma di sorgenti digitali, questa unità offre 8 ingressi HDMI, incluso 1 sul pannello anteriore che consente di collegare rapidamente e facilmente una videocamera, una console di gioco o altri dispositivi attrezzati con HDMI. Ci sono uscite HDMI doppie per la stanza principale e una terza uscita HDMI per un'altra stanza.

- Il dispositivo è dotato di una funzione AirPlay® oltre alle funzioni di rete come Radio Internet, ecc. (☞ p. 119)



Con questa unità è possibile accedere a una vasta gamma di contenuti, ad esempio ascoltare la Radio internet, riprodurre file audio memorizzati nel PC e visualizzare sul televisore le fotografie memorizzate nel PC.

L'unità supporta inoltre Apple AirPlay, che consente di riprodurre in streaming le tracce della propria libreria musicale da iPhone®, iPad®, iPod touch® o da iTunes®.

- **Riproduzione di file DSD e FLAC tramite USB e reti**

Questa unità supporta la riproduzione di formati audio ad alta risoluzione come i file DSD (2,8 MHz) e FLAC 192 kHz. Fornisce una riproduzione di alta qualità di file ad alta risoluzione.

- Il collegamento wireless con dispositivi Bluetooth può essere eseguito facilmente (☞ p. 91)



Si può godere della musica semplicemente collegandosi in modalità wireless con il proprio smartphone, tablet, PC, ecc.

- **Compatibile con la “Marantz Remote App”\* per eseguire le operazioni di base dell’unità con un iPad, un iPhone o dispositivi Android™ (Google, Amazon Kindle Fire)**

“Marantz Remote App” è un software applicativo che consente di eseguire con un iPad, un iPhone, uno smartphone o un tablet Android operazioni di base quali l’accensione e lo spegnimento dell’unità, la regolazione del volume e il cambio di sorgente.

\* Scaricare la “Marantz Remote App” appropriata per i propri dispositivi iOS o Android. Questa unità deve essere collegata alla stessa rete LAN o Wi-Fi (LAN wireless) a cui è collegato l’iPhone o l’iPod touch.

- **Audio Multiroom (☞ p. 133)**

[MAIN ZONE]



[ZONE2] / [ZONE3]

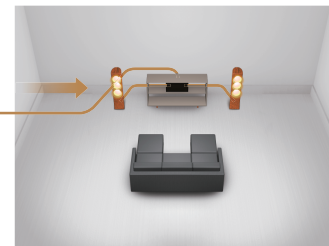

È possibile selezionare e riprodurre i rispettivi ingressi in MAIN ZONE, ZONE2 e ZONE3.

Inoltre, quando viene utilizzata la funzione Tutte Zone stereo, si può ascoltare in tutte le zone contemporaneamente la musica riprodotta in MAIN ZONE. Questa funzione è utile quando si desidera lasciare che la musica di sottofondo si diffonda in tutta la casa.

- **Progetto a risparmio energetico**

Questa unità è dotata di una funzione di standby automatico che disattiva automaticamente l’alimentazione quando l’unità non è in uso. In questo modo, è possibile ridurre l’utilizzo superfluo di energia.

## Facile da usare

- **“Assist. impostaz”, con istruzioni semplici da eseguire**

Innanzitutto, quando richiesto selezionare la lingua. Quindi, è sufficiente seguire le istruzioni visualizzate sullo schermo TV per configurare gli altoparlanti, la rete, ecc.

- **Interfaccia utente grafica semplice da utilizzare**

Questa unità è dotata di un'Interfaccia Utente Grafica per una migliore funzionalità.



## Nomi delle parti e funzioni

### Pannello anteriore

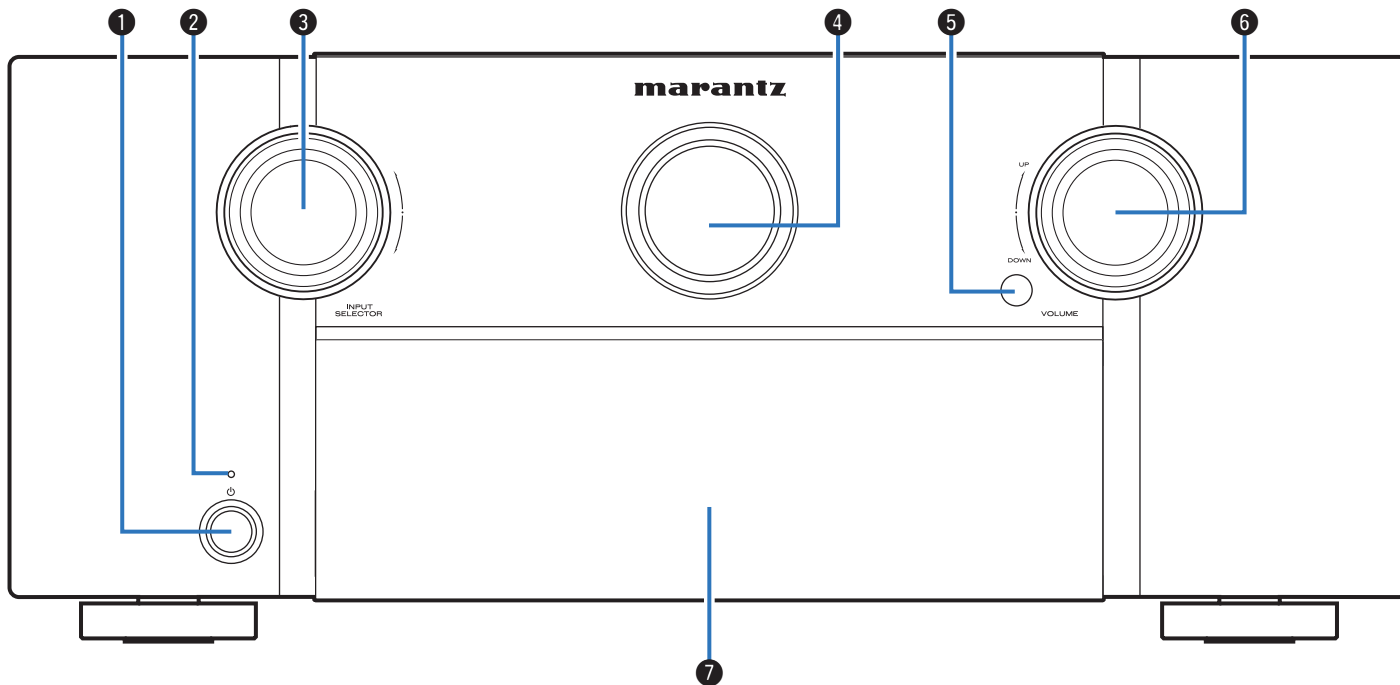

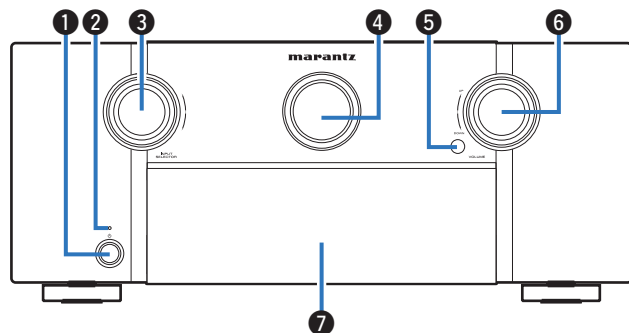

### 1 Pulsante di alimentazione (⏻)

Consente di accendere/spengere (standby) l'alimentazione della MAIN ZONE (stanza in cui è posizionata la presente unità). (☞ p. 81)

### 2 Indicatore di alimentazione

Indica lo stato di alimentazione, come descritto di seguito.

- Spento: Acceso
- Rosso: Standby normale
- Arancione:
  - Quando "Pass Through HDMI" è impostato su "Acceso" (☞ p. 189)
  - Quando "HDMI Controllo" è impostato su "Acceso" (☞ p. 189)
  - Quando "Controllo IP" è impostato su "Sempre attivo" (☞ p. 238)

### 3 Manopola INPUT SELECTOR

Consentono di selezionare la sorgente di ingresso. (☞ p. 81)

### 4 Display principale

Visualizza varie informazioni. (☞ p. 22)

### 5 Sensore del telecomando

Consente di ricevere i segnali dal telecomando. (☞ p. 10)

### 6 Manopola VOLUME

Consentono di regolare il livello del volume. (☞ p. 82)

### 7 Sportello

Per utilizzare i pulsanti e/o i connettori posti dietro lo sportello, premere sul fondo dello sportello per aprirlo. Chiudere lo sportello facendo attenzione a non farsi male alle dita.

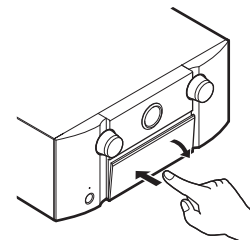

## Con lo sportello aperto

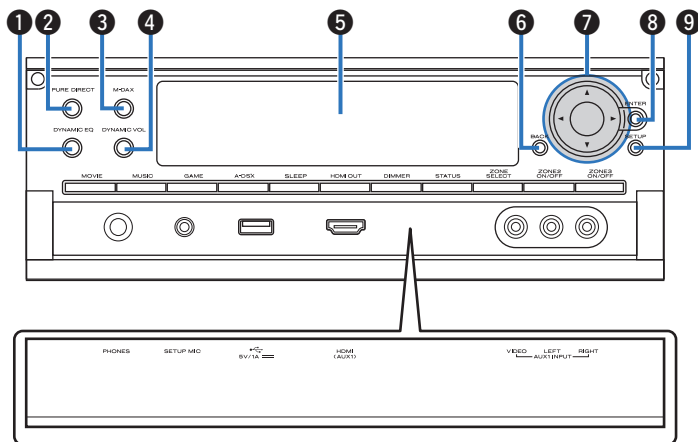

### 1 Pulsante DYNAMIC EQ

Consente di cambiare le impostazioni Dynamic EQ. (☞ p. 180)

### 2 Pulsante/indicatore PURE DIRECT

Consente di cambiare la modalità audio tra Direct, Pure Direct e Auto. (☞ p. 136 – 137)

Si accende quando la modalità Pure Direct è selezionata come modalità audio.

### 3 Pulsante/indicatore M-DAX

Consente di attivare la modalità M-DAX. (☞ p. 177)  
Si accende quando è selezionata la modalità M-DAX.

### 4 Pulsante Dynamic Volume (DYNAMIC VOL)

Consente di cambiare le impostazioni Dynamic Volume. (☞ p. 181)

### 5 Display secondario

Visualizza varie informazioni. (☞ p. 24)

### 6 Pulsante BACK

Consente di tornare alla schermata precedente. (☞ p. 169)

### 7 Pulsanti cursore (Δ▽◀▶)

Consentono di selezionare le varie voci. (☞ p. 169)

### 8 Pulsante ENTER

Consente di determinare la selezione. (☞ p. 169)

### 9 Pulsante SETUP

Consente di visualizzare il menu sullo schermo TV. (☞ p. 169)

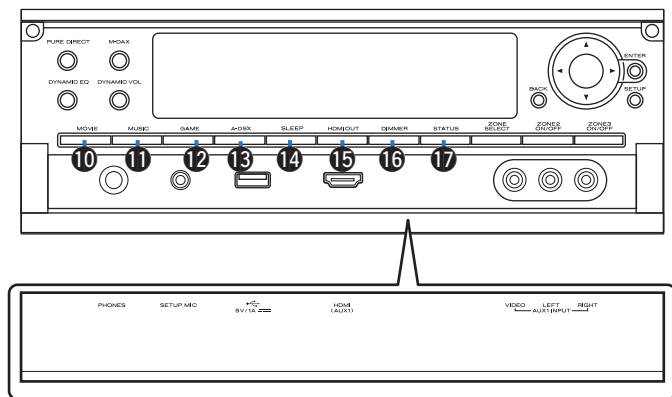

### 10 Pulsante MOVIE

Consente di cambiare la modalità audio su “Movie”. (☞ p. 135)

### 11 Pulsante MUSIC

Consente di cambiare la modalità audio su “Music”. (☞ p. 135)

### 12 Pulsante GAME

Consente di cambiare la modalità audio su “Game”. (☞ p. 135)

### 13 Pulsante Audyssey DSX® (A-DSX)

Consente di cambiare le impostazioni di Audyssey DSX®. (☞ p. 182)

### 14 Pulsante SLEEP

Imposta il timer di spegnimento. (☞ p. 150)

### 15 Pulsante HDMI OUT

Consente di impostare l'uscita monitor HDMI. (☞ p. 188)

### 16 Pulsante DIMMER

Ogni volta che si preme, cambia la luminosità del display. (☞ p. 245)

### 17 Pulsante STATUS

Ogni volta che si preme, cambia le informazioni sullo stato visualizzate sul display. (☞ p. 85)





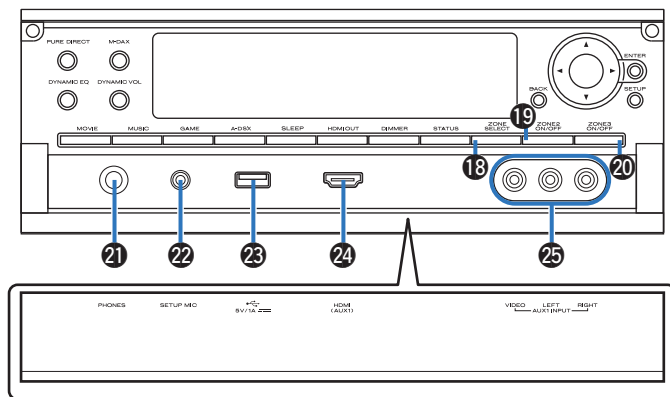

### 18 Pulsante ZONE SELECT

Cambiano la zona (MAIN ZONE, ZONE2, ZONE3) controllata dal telecomando. (☞ p. 164, 169)

### 19 Pulsante ZONE2 ON/OFF

Attiva o disattiva l'alimentazione di ZONE2. (☞ p. 164)

### 20 Pulsante ZONE3 ON/OFF

Attiva o disattiva l'alimentazione di ZONE3. (☞ p. 164)

### 21 Presa cuffie (PHONES)

Utilizzata per collegare le cuffie.

Quando le cuffie sono collegate a questa presa, non verrà più emesso alcun suono dagli altoparlanti collegati o dai connettori PRE OUT.

#### NOTA

Per evitare danni all'udito, non alzare eccessivamente il livello del volume durante l'ascolto con le cuffie.

### 22 Presa SETUP MIC

Utilizzata per collegare il microfono di configurazione del suono in dotazione. (☞ p. 205)

### 23 Porta USB

Utilizzata per collegare memorie USB (ad esempio i dispositivi di memoria USB) e il cavo USB in dotazione con l'iPod. (☞ p. 71)

### 24 Connettore AUX1 HDMI

Utilizzato per collegare dispositivi compatibili con l'uscita HDMI come videocamere e console per giochi. (☞ p. 68)

### 25 Connettore AUX1 INPUT

Utilizzato per collegare dispositivi compatibili con l'uscita analogica come videocamere e console per giochi. (☞ p. 68)

## Display

### ■ Display principale

Qui vengono visualizzati il nome della sorgente di ingresso, la modalità audio, i valori di configurazione ed altre informazioni.

#### □ Display standard

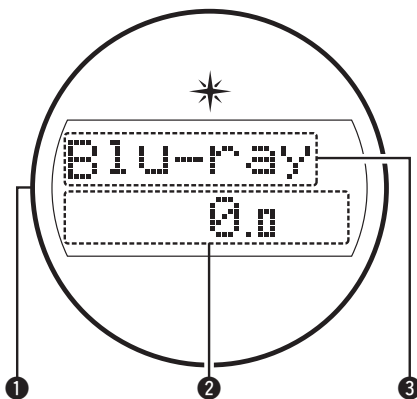

#### 1 Illuminazione

Quando il dispositivo è acceso, l'area circostante è illuminata in blu. Le impostazioni possono essere modificate in modo che la luce non si accenda. (☞ p. 160)

#### 2 Indicatore volume

#### 3 Indicatore della sorgente di ingresso

È visualizzato il nome della sorgente di ingresso selezionata.

Se il nome della sorgente di ingresso è stato modificato utilizzando "Rinomina sorgente" (☞ p. 200) nel menu, è visualizzato il nome della sorgente di ingresso dopo la modifica.

#### □ Display sintonizzatore

Si illuminano in base alle condizioni di ricezione quando la sorgente di ingresso è impostata su "Tuner".

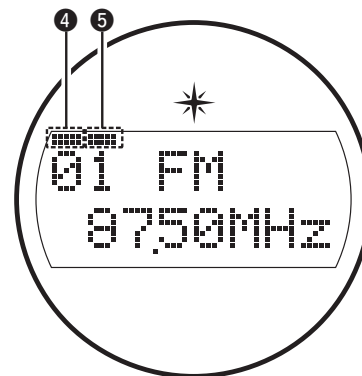

4 Si illumina quando la trasmissione è sintonizzata correttamente.

5 In modalità FM, si illumina durante la ricezione di trasmissioni stereo.

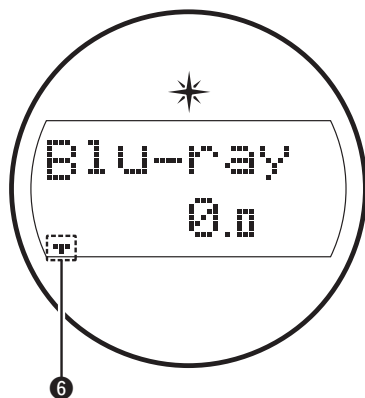

## ❑ Indicatore del timer di spegnimento

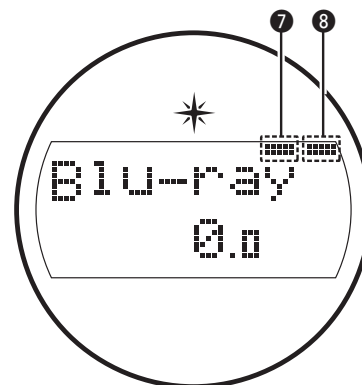

- ❖ Si illumina quando è selezionata la modalità di spegnimento.  
( p. 150)

## ❑ Display alimentazione ZONE2/ZONE3



- ❖ Si accende quando viene attivata l'alimentazione di ZONE2 (stanza separata). ( p. 164)
- ❖ Si accende quando ZONE3 (stanza separata) viene accesa.  
( p. 164)

## ■ Display secondario

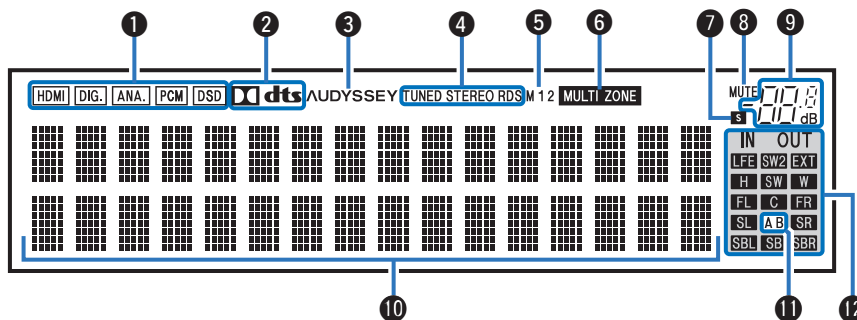

### 1 Indicatori di segnale di ingresso

Si illumina l'indicatore corrispondente al segnale di ingresso.  
(☞ p. 201)

### 2 Indicatori decoder

Si illuminano quando vengono trasmessi segnali Dolby o DTS oppure quando il decoder Dolby o DTS è in esecuzione.

### 3 Audyssey Indicator®

Questo si illumina quando è impostato "MultEQ® XT32", "Dynamic EQ", "Dynamic Volume", "Audyssey DSX®" o "Audyssey LFC™".  
(☞ p. 179 - 182)

### 4 Indicatori della modalità di ricezione del sintonizzatore

Si illuminano in base alle condizioni di ricezione quando la sorgente di ingresso è impostata su "Tuner".

**TUNED:** Si illumina quando la trasmissione è sintonizzata correttamente.

**STEREO:** Si accende durante la ricezione di trasmissioni stereo FM.

**RDS:** Si illumina durante la ricezione di trasmissioni RDS.

### 5 Indicatori uscita monitor

Si illumina quando viene collegato un monitor HDMI. Se impostato su "Auto (doppio)", gli indicatori si illuminano in base allo stato del collegamento.

### 6 Indicatore MULTI ZONE

Si illumina quando viene attivata l'alimentazione di ZONE2 o ZONE3 (stanza separata). (☞ p. 164)

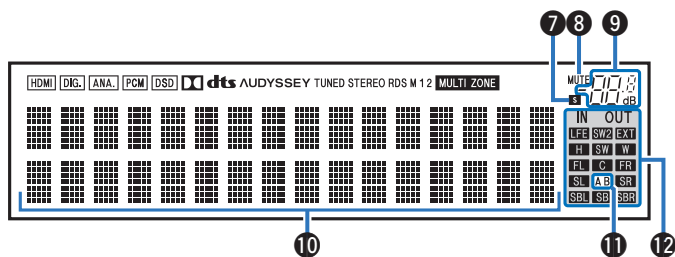

### 7 Indicatore del timer di spegnimento

Si illumina quando è selezionata la modalità di spegnimento.  
(☞ p. 151)

### 8 Indicatore MUTE

Si illumina quando è selezionata la modalità di tacitazione audio.  
(☞ p. 82, 165)

### 9 Indicatore volume

### 10 Display informazioni

Qui vengono visualizzati il nome della sorgente di ingresso, la modalità audio, i valori di configurazione ed altre informazioni.

### 11 Indicatore altoparlanti anteriore

Si illumina in base alle impostazioni degli altoparlanti anteriori A e B.

### 12 Indicatori di canale del segnale di ingresso/uscita

Viene visualizzato il canale per i segnali di ingresso/uscita, in base all'impostazione configurata per "Indicatori canali". (☞ p. 245)

- Se "Indicatori canali" è impostato su "Uscita" (default)  
Si illuminano quando i segnali audio vengono emessi dagli altoparlanti.
- Se "Indicatori canale" è impostato su "Ingresso"

Questi si illuminano in corrispondenza dei canali che includono i segnali di ingresso.

Quando vengono riprodotte sorgenti audio HD, l'indicatore **EXT** si illumina se viene ricevuto un segnale proveniente da un canale di estensione diverso da quello frontale, centrale, surround, surround posteriore, superiore anteriore, frontale largo o LFE.

# Pannello posteriore

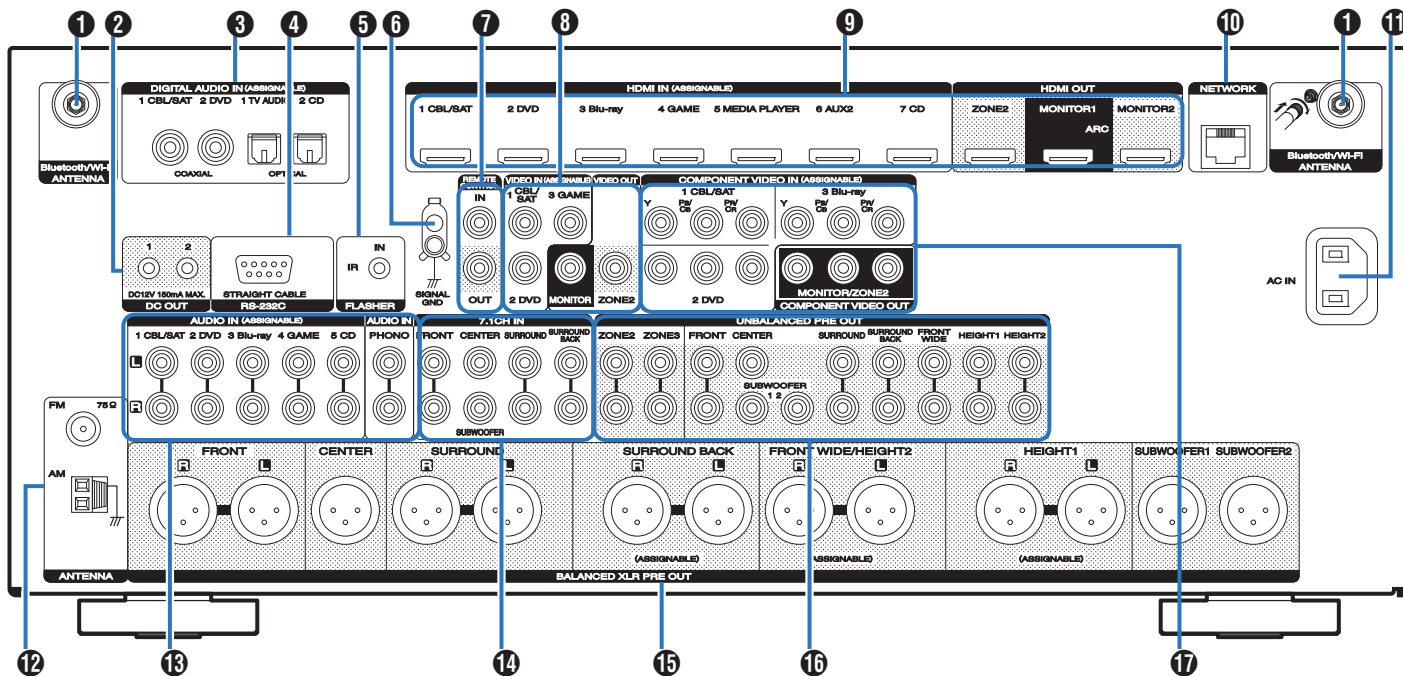

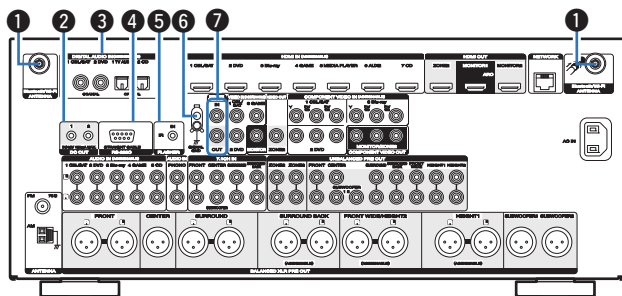

### 1 Connettori antenna Bluetooth/LAN wireless

Usati per collegare le antenne esterne in dotazione per la connettività Bluetooth/wireless quando ci si collega a una rete tramite LAN wireless oppure quando ci si collega a un dispositivo portatile tramite Bluetooth. (☞ p. 76)

- 1 Posizionare le antenne esterne per la connettività Bluetooth/wireless uniformemente sul morsetto a vite posteriore.
- 2 Girare in senso orario finché le antenne non sono completamente collegate.
- 3 Ruotare l'antenna verso l'alto per la migliore ricezione.

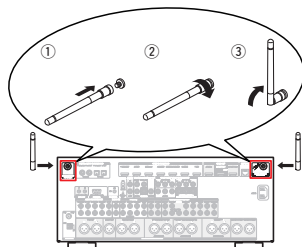

### 2 Prese DC OUT

Utilizzati per collegare dispositivi dotati della funzione trigger. (☞ p. 78)

### 3 Connettori audio digitale (DIGITAL AUDIO)

Utilizzati per collegare dispositivi dotati di connettori audio digitale. (☞ p. 63)

### 4 Connettore RS-232C

Utilizzato per collegare i dispositivi di controllo domotico montati con i connettori RS-232C. Per maggiori informazioni sul controllo seriale di questa unità, consultare il manuale delle istruzioni del dispositivo di controllo domotico.

### 5 Presa FLASHER IN

Utilizzata quando si impiega un control box o un altro dispositivo di comando per controllare questa unità.

### 6 Terminale SIGNAL GND

Utilizzato per collegare un cavo di messa a terra per il giradischi. (☞ p. 69)

### 7 Prese REMOTE CONTROL

Utilizzati per collegare ricevitori o trasmettitori ad infrarossi per azionare questa unità e i dispositivi esterni da un'altra stanza. (☞ p. 77)

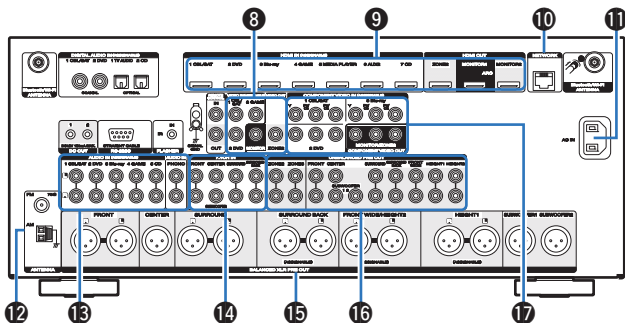
**8 Connettori video (VIDEO)**

Utilizzati per collegare dispositivi dotati di connettori video. (☞ p. 64)

**9 Connettori HDMI**

Utilizzati per collegare dispositivi dotati di connettori HDMI. (☞ p. 62)

**10 Connettore NETWORK**

Usato per il collegamento ad un cavo LAN durante la connessione a una rete LAN cablata. (☞ p. 75)

**11 Ingresso CA (AC IN)**

Utilizzato per collegare il cavo di alimentazione. (☞ p. 79)

**12 Terminali antenna FM/AM (ANTENNA)**

Utilizzati per collegare le antenne FM e le antenne a telaio AM. (☞ p. 73)

**13 Connettori audio analogico (AUDIO)**

Utilizzati per collegare dispositivi dotati di connettori audio analogico. (☞ p. 66)

**14 Connettori per ingresso a 7.1 canali (7.1CH IN)**

Utilizzati per collegare un dispositivo dotato di connettori di uscita audio multicanale. (☞ p. 70)

**15 Connettori BALANCED XLR PRE OUT**

(☞ p. 46)

**16 Connettori UNBALANCED RCA PRE OUT**

(☞ p. 45)

**17 Connettori video component (COMPONENT VIDEO)**

Utilizzati per collegare dispositivi dotati di connettori video component. (☞ p. 64)

**NOTA**

Non toccare i pin interni dei connettori sul pannello posteriore. Una carica elettrostatica potrebbe danneggiare permanentemente l'apparecchio.



## Telecomando

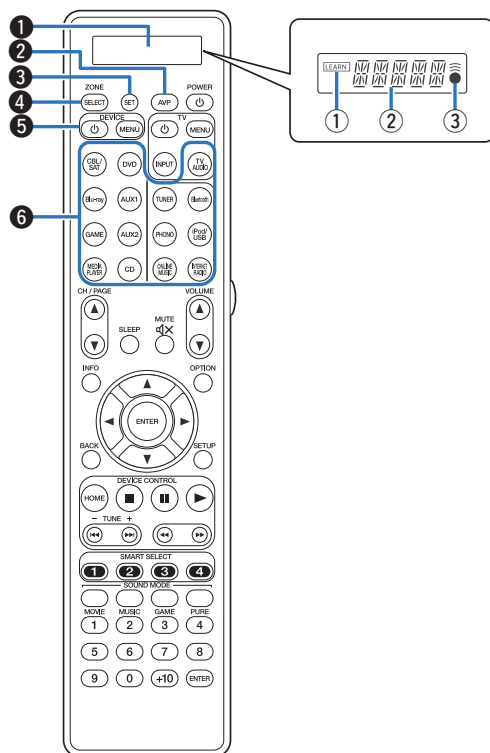

### 1 Display

#### 1 Indicatore LEARN

Si accende quando si imposta la funzione di apprendimento per il telecomando. (☞ p. 259)

#### 2 Display informazioni

- Visualizza l'indicazione "AVP" quando si utilizza questa unità.
- Consente di visualizzare il nome della sorgente di ingresso quando si utilizza un dispositivo esterno.
- Consente di visualizzare "TV" quando si utilizza il televisore.

#### 3 Indicatore

Si accende quando i segnali vengono trasmessi dal telecomando.

### 2 Pulsante operativo AVP

Quando si memorizzano i codici preimpostati nel telecomando, premere questo pulsante e utilizzare il menu di questa unità.

### 3 Pulsante SET

Viene utilizzato per varie impostazioni sul telecomando. (☞ p. 251, 259, 262, 263)

### 4 Pulsante ZONE SELECT

Cambiano la zona (MAIN ZONE, ZONE2, ZONE3) controllata dal telecomando. (☞ p. 164, 169)

### 5 Pulsanti di comando del dispositivo (DEVICE / DEVICE MENU)

Consentono di accendere o spegnere i dispositivi esterni e di richiamare i vari menu. Per utilizzare questi pulsanti è necessario registrare i codici preimpostati. (☞ p. 252)

### 6 Pulsanti di selezione della sorgente di ingresso

Consente di selezionare la sorgente di ingresso. (☞ p. 81, 164)



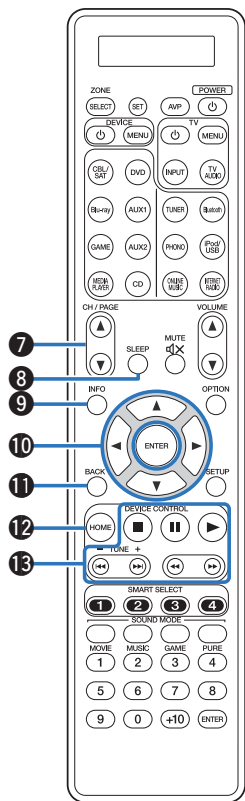

### 7 Pulsante SLEEP

Imposta il timer di spegnimento. (☞ p. 150)

### 8 Pulsanti di ricerca canali/pagine (CH/PAGE ▲▼)

Consentono di selezionare le stazioni radio registrate nelle preimpostazioni o di cambiare le pagine. (☞ p. 85, 103)

### 9 Pulsante informazioni (INFO)

Consente di visualizzare le informazioni di stato sullo schermo TV. (☞ p. 246)

### 10 Pulsanti cursore (Δ▽◀▶)

Consentono di selezionare le varie voci. (☞ p. 169)

### 11 Pulsante BACK

Consente di tornare alla schermata precedente. (☞ p. 169)

### 12 Pulsante HOME

Consente di andare alla schermata principale (schermata iniziale) quando la sorgente di ingresso è Online Music o iPod/USB. (☞ p. 85)

### 13 Pulsanti di sistema

Consentono di eseguire le operazioni relative alla riproduzione. (☞ p. 85)

- Pulsanti skip (◀◀, ▶▶)
- Pulsante di riproduzione (▶)
- Pulsanti di ricerca (◀◀, ▶▶)
- Pulsante di pausa (||)
- Pulsante di arresto (■)

### Pulsanti di sintonizzazione su/giù (TUNE +, -)

Consentono di selezionare sia le trasmissioni FM che quelle AM. (☞ p. 97)



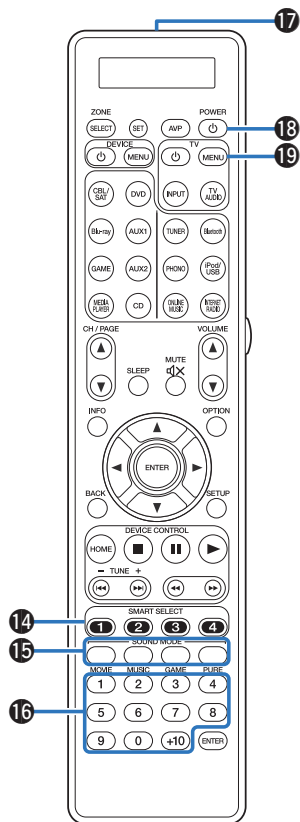

#### 14 Pulsanti SMART SELECT (1 - 4)

Consentono di richiamare le impostazioni registrate su ciascun pulsante, quali per esempio le impostazioni relative alla sorgente di ingresso, al livello del volume e alla modalità audio. (☞ p. 152)

#### 15 Pulsanti SOUND MODE

Consentono di selezionare la modalità audio. (☞ p. 134)

- Pulsante MOVIE
- Pulsante MUSIC
- Pulsante GAME
- Pulsante PURE

#### 16 Tasti numerici

Consentono di immettere i numeri nell'unità. (☞ p. 97)

#### 17 Trasmettitore di segnale del telecomando

Trasmette i segnali del telecomando. (☞ p. 10)

#### 18 Pulsante POWER (⏻)

Consente di accendere o spegnere l'unità. (☞ p. 81, 164)

#### 19 Pulsanti operativi della TV (TV ⏻ / TV MENU / TV INPUT)

Consentono di accendere o spegnere la TV, cambiare l'ingresso della TV e richiamare i menu. Per utilizzare questi pulsanti è necessario registrare i codici preimpostati. (☞ p. 255)



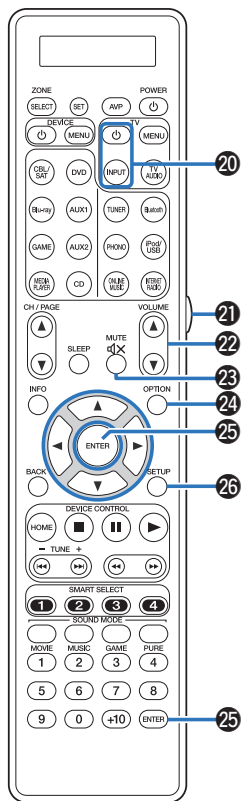

### 20 Pulsanti di funzionamento del televisore (TV $\odot$ /TV INPUT)

Consentono di accendere o spegnere la TV, cambiare l'ingresso della TV e richiamare i menu. Per utilizzare questi pulsanti è necessario registrare i codici preimpostati. (☞ p. 255)

### 21 Pulsante luci

Consente di attivare la retroilluminazione per circa 2 secondi. (☞ p. 262)

### 22 Pulsanti VOLUME ( $\blacktriangle$ / $\blacktriangledown$ )

Consentono di regolare il livello del volume. (☞ p. 82, 165)

### 23 Pulsante MUTE ( $\times$ )

Consente di disattivare l'audio in uscita. (☞ p. 82, 165)

### 24 Pulsante OPTION

Consente di visualizzare il menu delle opzioni sullo schermo TV. (☞ p. 123)

### 25 Pulsante ENTER

Consente di attivare la selezione. (☞ p. 169)

### 26 Pulsante SETUP

Consente di visualizzare il menu sullo schermo TV. (☞ p. 169)



## ■ Sommario









Collegamento di un amplificatore di potenza	34
Collegamento di una TV	61
Collegamento di un dispositivo di riproduzione	65
Collegamento di un iPod o di un dispositivo di memoria USB alla porta USB	71
Collegamento di un'antenna FM/AM	73
Collegamento a una rete domestica (LAN)	75
Collegamento di un dispositivo di comando esterno	77
Collegamento del cavo di alimentazione	79

### NOTA

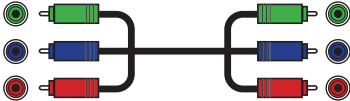
- Non collegare il cavo di alimentazione prima di aver completato tutti i collegamenti. Tuttavia, durante l'esecuzione di "Assist. impostaz", seguire le istruzioni nella schermata "Assist. impostaz" (pagina 9 nella "Guida di Avvio Rapido" fornita separatamente) per effettuare i collegamenti. (Durante la procedura di "Assist. impostaz", i connettori di ingresso/uscita non conducono corrente.)
- Non unire i cavi di alimentazione ai cavi di connessione. Ciò può provocare ronzii o altri rumori.

## ■ Cavi utilizzati per i collegamenti

Utilizzare i cavi necessari per i dispositivi da collegare.

Cavo dell'altoparlante	
Cavo del subwoofer	
Cavo HDMI	
Cavo video component	
Cavo video	
Cavo digitale coassiale	
Cavo ottico	
Cavo audio	
Cavo XLR	
Cavo LAN	

## Collegamento di un amplificatore di potenza

Questa sezione descrive come installare gli altoparlanti e collegarli a questa unità.

### Installazione degli altoparlanti

Determinare il sistema di altoparlanti in base al numero di altoparlanti in uso e installare i singoli altoparlanti e il subwoofer nella stanza. L'installazione dell'altoparlante è spiegata usando questo esempio di una installazione tipica.

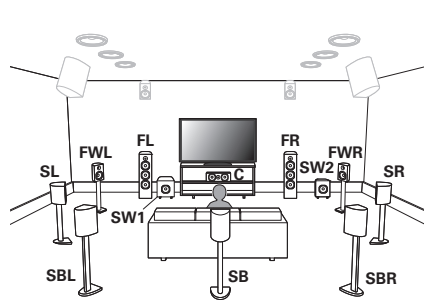

**FL/FR** (Altoparlante anteriore sinistro/destro):

Posizionare gli altoparlanti FRONT sinistro e destro in modo che siano equidistanti dalla posizione di ascolto principale. Anche la distanza tra ogni altoparlante e la TV deve essere uguale.

**C** (Altoparlante centrale):

Posizionare l'altoparlante CENTRALE davanti e al centro del televisore, tra gli altoparlanti anteriori sinistro e destro.

**SL/SR** (Altoparlante surround sinistro/destro):

Posizionare gli altoparlanti SURROUND sinistro e destro in modo che siano equidistanti sul lato sinistro e destro della posizione di ascolto principale. Se non si dispone di altoparlanti surround posteriori, spostare gli altoparlanti surround leggermente dietro la posizione di ascolto.

**SBL/SBR** (Altoparlante surround posteriore sinistra/destra):

Posizionare gli altoparlanti SURROUND BACK sinistro e destro in modo che siano equidistanti dalla posizione di ascolto principale e direttamente dietro la stessa. Se si utilizza un solo altoparlante surround posteriore (SB), collocarlo direttamente dietro la posizione di ascolto.

**FWL/FWR** (Diffusori anteriori sinistro/destro):

Posizionare gli altoparlanti FRONT WIDE sinistro e destro all'esterno rispetto agli altoparlanti frontali destro e sinistro, in modo che siano equidistanti da tutti gli altoparlanti frontali.

**SW 1/2** (Subwoofer):

Collocare il SUBWOOFER in una posizione ideale accanto agli altoparlanti anteriori. Se si utilizzano due subwoofer, posizionarli in modo simmetrico lungo la parte frontale della stanza.

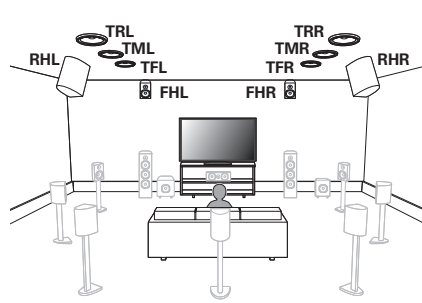
**FHL/FHR**

(Altoparlante anteriore di altezza sinistro/destro):

Posizionare gli altoparlanti FRONT HEIGHT (ALTEZZA ANTERIORI) sinistro e destro direttamente al di sopra degli altoparlanti anteriori. Montarli il piú vicino possibile al soffitto e puntarli verso la posizione di ascolto principale.

**TFL/TFR**

(Altoparlante anteriore superiore sinistro/destro):

Montare gli altoparlanti TOP FRONT (ANTERIORI SUPERIORI) sinistro e destro sul soffitto leggermente di fronte alla posizione di ascolto principale e allineati con gli altoparlanti anteriori sinistro e destro.

**TML/TMR**

(Altoparlante centrale superiore sinistro/destro):

Montare gli altoparlanti TOP MIDDLE (CENTRALI SUPERIORI) sinistro e destro direttamente sopra la posizione di ascolto principale e allineati con gli altoparlanti anteriori sinistro e destro.

**TRL/TRR**

(Altoparlante posteriore superiore sinistro/destro):

Montare gli altoparlanti TOP REAR (POSTERIORI SUPERIORI) sinistro e destro sul soffitto leggermente dietro alla posizione di ascolto principale e allineati con gli altoparlanti anteriori sinistro e destro.

**RHL/RHR**

(Altoparlante posteriore di altezza sinistro/destro):

Posizionare gli altoparlanti REAR HEIGHT (POSTERIORI DI ALTEZZA) sinistro e destro in modo che siano direttamente dietro la posizione di ascolto principale. Montarli il piú vicino possibile al soffitto e allineati con gli altoparlanti anteriori sinistro e destro.



### Aggiornamento (Auro-3D)

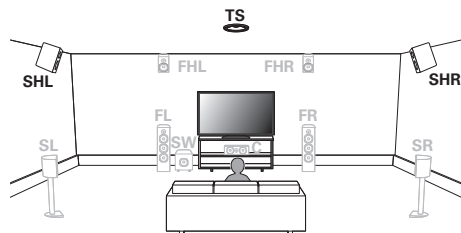

**SHL/SHR** (surround di altezza sinistro/destro): Posizionare gli altoparlanti SURROUND HEIGHT (surround di altezza) sinistro e destro direttamente al di sopra degli altoparlanti surround.

**TS** (surround superiore): Posizionare l'altoparlante TOP SURROUND (surround superiore) direttamente al di sopra della posizione di ascolto principale e allineato con l'altoparlante del canale centrale.



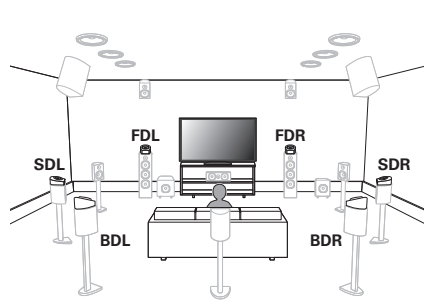

**FDL/FDR**  
(Altoparlante  
anteriore Dolby  
sinistro/destro):

Posizionare l'altoparlante FRONT Dolby Atmos Enabled sopra l'altoparlante anteriore. Per un altoparlante Dolby Atmos Enabled integrato con un altoparlante anteriore, posizionare l'altoparlante Dolby Atmos Enabled al posto dell'altoparlante anteriore.

**SDL/SDR**  
(Altoparlante  
surround Dolby  
sinistro/destro):

Posizionare l'altoparlante SURROUND Dolby Atmos Enabled sopra l'altoparlante surround. Per un altoparlante Dolby Atmos Enabled integrato con un altoparlante surround, posizionare l'altoparlante Dolby Atmos Enabled al posto dell'altoparlante surround.

**BDL/BDR**  
(Altoparlante  
posteriore Dolby  
sinistro/destro):

Posizionare l'altoparlante BACK Dolby Atmos Enabled sopra l'altoparlante surround posteriore. Per un altoparlante Dolby Atmos Enabled integrato con un altoparlante surround posteriore, posizionare l'altoparlante Dolby Atmos Enabled al posto dell'altoparlante surround posteriore.

### Informazioni relative agli altoparlanti Dolby Atmos Enabled

Gli altoparlanti Dolby Atmos Enabled riflettono il suono dal soffitto per consentire al suono di provenire da sopra la testa usando uno speciale altoparlante puntato verso l'alto che è posizionato sul pavimento.

È possibile ascoltare il suono Dolby Atmos 3D persino in un ambiente in cui non è possibile installare gli altoparlanti sul soffitto.

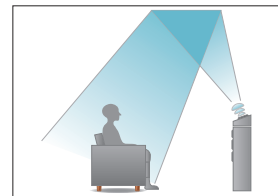



- Questa unità è compatibile con Audyssey DSX®, Dolby Atmos e DTS Neo:X che offrono una sensazione surround ancora più ampia e profonda. (☞ p. 305, 306, 310)

Se si utilizza Audyssey DSX®, installare altoparlanti ampi anteriori o altoparlanti di altezza anteriori.

- Nella figura seguente è indicata l'altezza standard per l'installazione dei singoli altoparlanti. Tale altezza è indicativa.

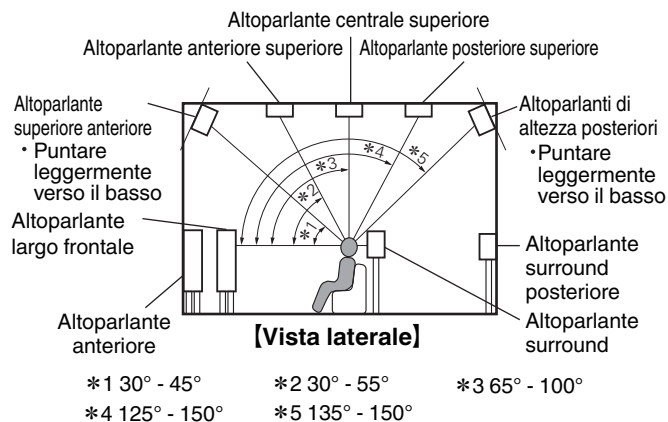

## Layout degli altoparlanti di altezza

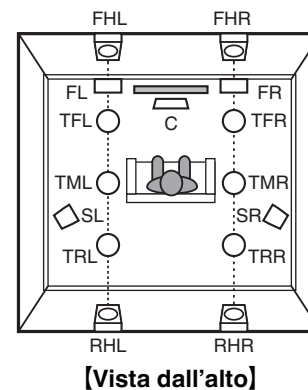

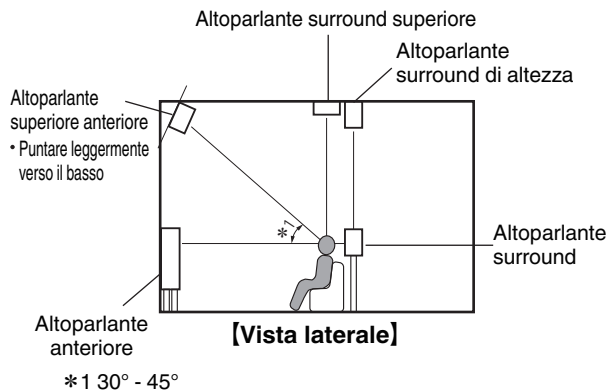
Aggiornamento (Auro-3D)

## Layout degli altoparlanti di altezza

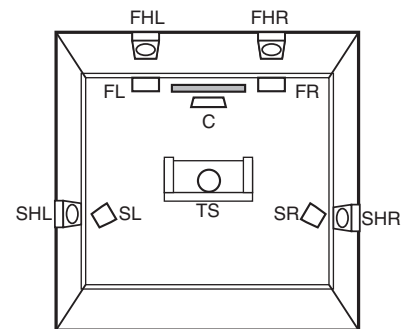
**[Vista dall'alto]**

## ■ Se sono installati altoparlanti a 7.1 canali con altoparlanti surround posteriori

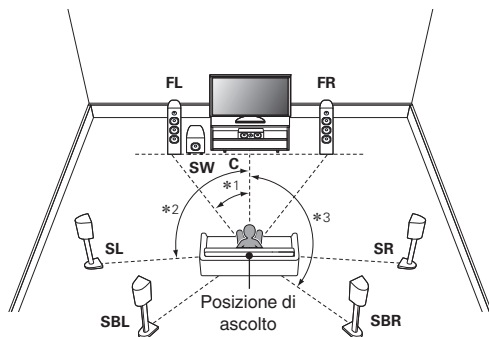

\*1: 22° - 30° \*2: 90° - 110° \*3: 135° - 150°



Se si utilizza un solo altoparlante surround posteriore, collocarlo direttamente dietro la posizione di ascolto.

## ■ Se sono installati altoparlanti a 9.1 canali utilizzando diffusori anteriori

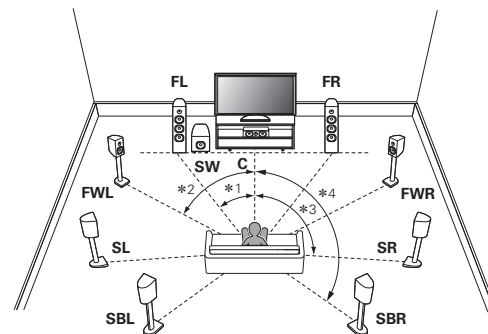

\*1: 22° - 30° \*2: 55° - 60° \*3: 90° - 110° \*4: 135° - 150°



## ■ Se sono installati altoparlanti a 5.1 canali

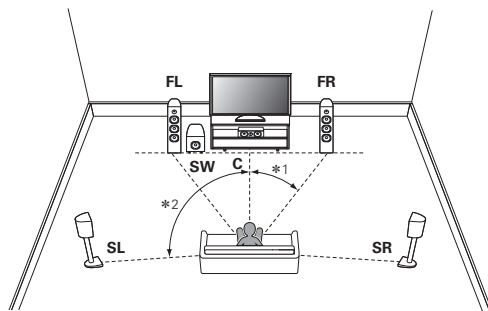

\*1:22° - 30° \*2:120°

## Layout comprendente altoparlanti di altezza e altoparlanti superiori

### Esempio di layout Dolby Atmos

Combinazione di layout a 7.1 canali con altoparlante surround posteriore e altoparlanti superiore anteriore/superiore posteriore.

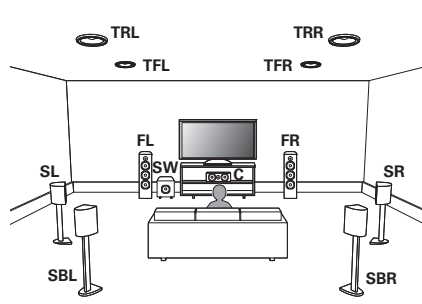

### Esempio di layout DTS Neo:X

Combinazione di layout a 9.1 canali con altoparlanti surround posteriore/amplio anteriore e altoparlanti di altezza anteriori.

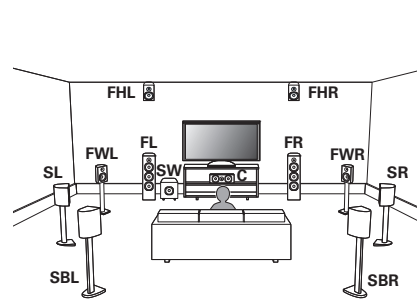

**Aggiornamento (Auro-3D)****❑ Esempio di layout Auro-3D**

Combinazione di altoparlanti a 5.1 canali con altoparlanti Frontali alti/  
Surround alti/Superiore surround.

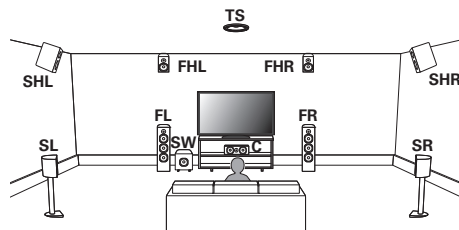

## Collegamento di un amplificatore di potenza

- Collegare un amplificatore di potenza (venduto separatamente) al connettore PRE OUT di questa unità.
- Questa unità dispone di connettori UNBALANCED RCA PRE OUT e di connettori BALANCED XLR PRE OUT. Effettuare il collegamento ai connettori corretti per l'amplificatore di potenza utilizzato. Qualora l'amplificatore di potenza utilizzato disponga di entrambi i tipi di connettori, effettuare il collegamento agli uni o agli altri.
- Collegare gli altoparlanti all'amplificatore di potenza.
- Per i dettagli sui collegamenti degli altoparlanti, consultare la Guida per l'utente dell'amplificatore di potenza utilizzato.
- Questa sezione mostra come effettuare un collegamento a 11.1 canali. Per informazioni su come effettuare altri collegamenti degli altoparlanti, vedere a pagina [48](#).

[Disposizione dei piedini dei connettori BALANCED XLR PRE OUT dell'AV7702]



- ① TERRA (massa)
- ② CALDO (+)
- ③ FREDDO (-)

La disposizione dei piedini in questo apparecchio utilizza il metodo europeo.

Nel metodo statunitense, il polo ② è quello FREDDO, e il polo ③ è quello CALDO.

Quando si intende collegare un dispositivo che utilizza il tipo statunitense di disposizione dei piedini, invertire i piedini ② e ③ da un lato del cavo bilanciato.

### NOTA

- Non cortocircuitare i piedini CALDO e TERRA o FREDDO e TERRA per l'uso.
- Scollegare la spina dell'unità dalla presa elettrica prima di collegare gli altoparlanti. Inoltre, spegnere l'amplificatore di potenza e il subwoofer.





## ■ Esempio di collegamenti all'amplificatore di potenza Marantz MM8077

### □ Collegamento dei connettori UNBALANCED RCA PRE OUT

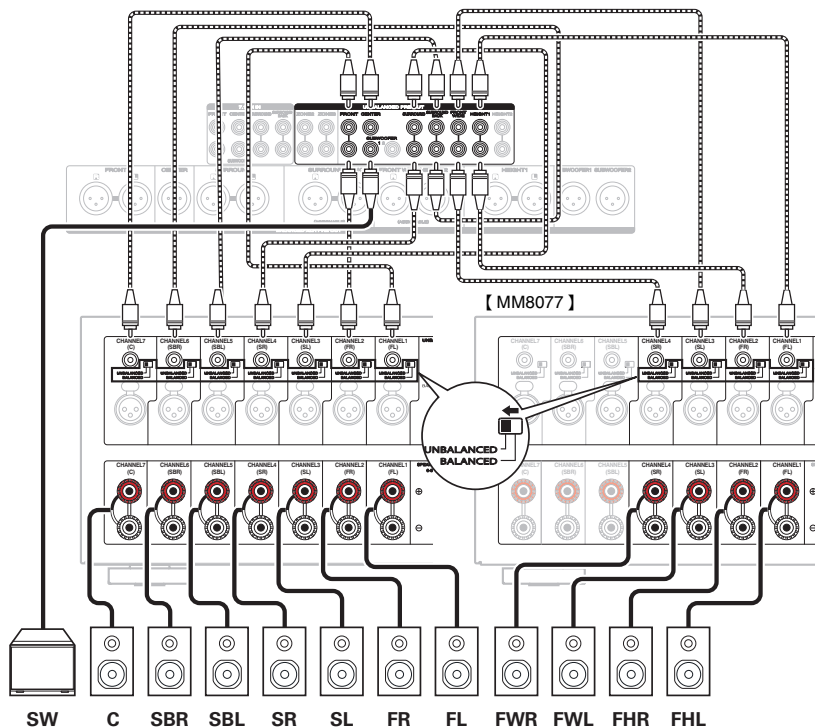

## Collegamento del connettore BALANCED XLR PRE OUT

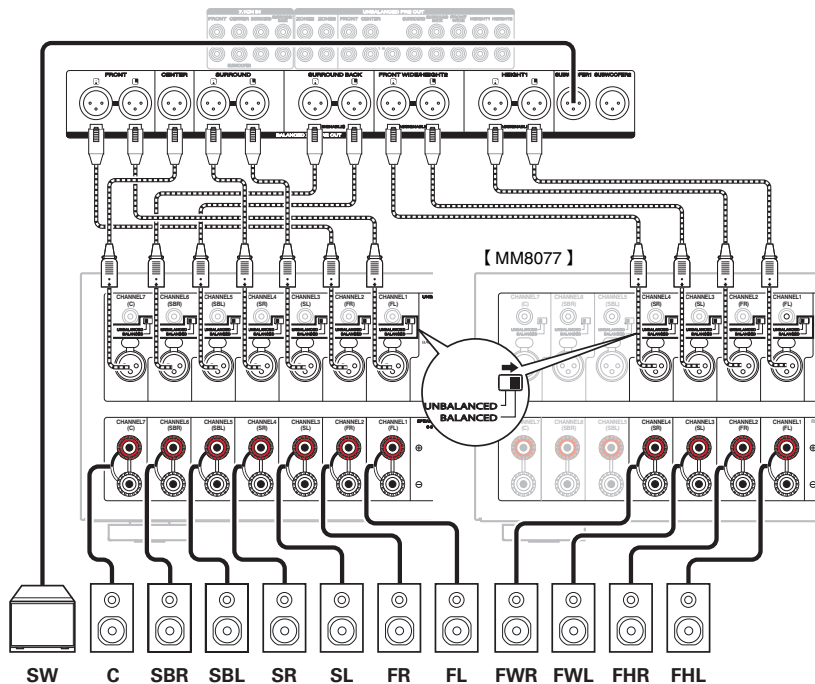

## ■ Informazioni sulle etichette dei cavi (in dotazione) per l'identificazione dei canali

Canale	Colore
FRONT L	Bianco
FRONT R	Rosso
CENTER	Verde
SURROUND L	Azzurro
SURROUND R	Blue
SURROUND BACK L	Beige
SURROUND BACK R	Marrone
FRONT WIDE L	Giallo chiaro
FRONT WIDE R	Giallo
FRONT HEIGHT L	Giallo chiaro
FRONT HEIGHT R	Giallo
TOP FRONT L	Giallo chiaro
TOP FRONT R	Giallo
TOP MIDDLE L	Giallo chiaro
TOP MIDDLE R	Giallo
TOP REAR L	Giallo chiaro
TOP REAR R	Giallo
REAR HEIGHT L	Giallo chiaro
REAR HEIGHT R	Giallo
FRONT DOLBY L	Giallo chiaro
FRONT DOLBY R	Giallo
SURROUND DOLBY L	Giallo chiaro
SURROUND DOLBY R	Giallo
BACK DOLBY L	Giallo chiaro
BACK DOLBY R	Giallo
SUBWOOFER	Nero

Fare riferimento alla tabella e applicare l'etichetta su ciascun cavo dell'altoparlante.

Questo semplifica il collegamento degli altoparlanti all'amplificatore di potenza.

### [ Come fissare le etichette dei cavi ]

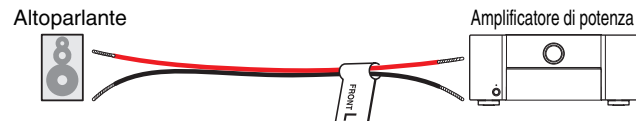

## Configurazione degli altoparlanti e impostazioni “Assegnaz. amplif.”

Questa configurazione del sistema effettua la riproduzione su 11 canali. È possibile creare sistemi di diffusori, ad esempio un collegamento biamplificato, modificando le impostazioni “Assegnaz. amplif.”.

Eseguire le impostazioni “Assegnaz. amplif.” per l’adattamento al numero di stanze e alla configurazione degli altoparlanti da installare. (🔗 p. 213)

Altoparlante di riproduzione nella MAIN ZONE	Impostazione della modalità operativa (“Assegnaz. amplif.”)	Pagina di collegamento
Riproduzione a 5.1 canali	11.1 ch (Impostazione predefinita)	<a href="#">51</a>
Riproduzione a 7.1 canali (surround posteriore)	11.1 ch (Impostazione predefinita)	<a href="#">52</a>
Riproduzione a 9.1 canali	11.1 ch (Impostazione predefinita)	<a href="#">53</a>
Riproduzione a 11.1 canali	11.1 ch (Impostazione predefinita)	<a href="#">55</a>
Riproduzione a 9.1 canali (collegamento bi-amp degli altoparlanti anteriori)	9.1 ch (Bi-Amp)	<a href="#">56</a>
Riproduzione a 9.1 canali + altoparlanti anteriori di seconda unità	9.1 ch + Front B	<a href="#">57</a>
Riproduzione Dolby Atmos	Dolby Atmos	<a href="#">58</a>

La modalità audio che può essere selezionata varia in base alla configurazione degli altoparlanti. Vedere “Rapporto tra le modalità audio e l’uscita del canale” (🔗 p. 295) per le modalità audio supportate.

Le pagine seguenti forniscono esempi di collegamenti di base.



**Aggiornamento (Auro-3D)**

Riprodurre l'altoparlante in ciascuna zona			Impostazione della modalità operativa ("Assegnaz. amplif.")	Pagina di collegamento
MAIN ZONE	ZONE2	ZONE3		
Auro-3D	Non usato	Non usato	Auro-3D	<a href="#">60</a>

La modalità audio che può essere selezionata varia in base alla configurazione degli altoparlanti. Vedere "Rapporto tra le modalità audio e l'uscita del canale" (☞ p. 295) per le modalità audio supportate.

Le pagine seguenti forniscono esempi di collegamenti di base.





Oltre ai collegamenti descritti in (☞ p. 51 - 59), questa unità consente vari collegamenti di altoparlante con l'impostazione "Assegnaz. amplif."

Fare riferimento anche alla schermata del menu in "Vedi Config. Terminale" sulla schermata di impostazione "Assegnaz. amplif.", che mostra come effettuare collegamenti nel proprio ambiente.

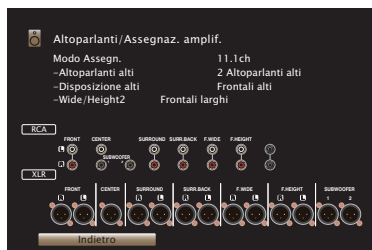

## ■ Configurazione standard e connessione

È possibile collegare fino a 11.2 canali utilizzando i connettori UNBALANCED RCA o i connettori BALANCED XLR.

Quando si intende utilizzare i connettori UNBALANCED RCA per il collegamento, impostare il commutatore di modifica dell'ingresso su "UNBALANCED" sull'MM8077.

Quando si intende utilizzare i connettori BALANCED XLR per il collegamento, impostare il commutatore di modifica dell'ingresso su "BALANCED" sull'MM8077.

Questo esempio illustra come effettuare un collegamento quando si utilizzano connettori UNBALANCED RCA.

## □ Riproduzione a 5.1 canali

Funziona come un impianto surround a 5.1 canali di base.

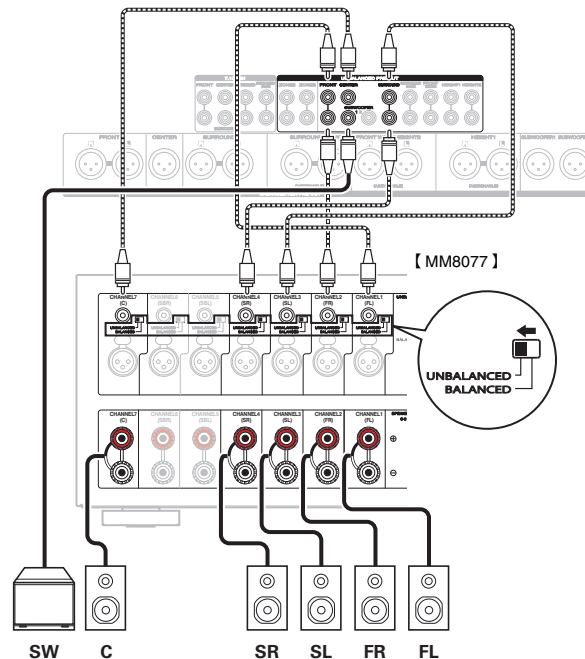
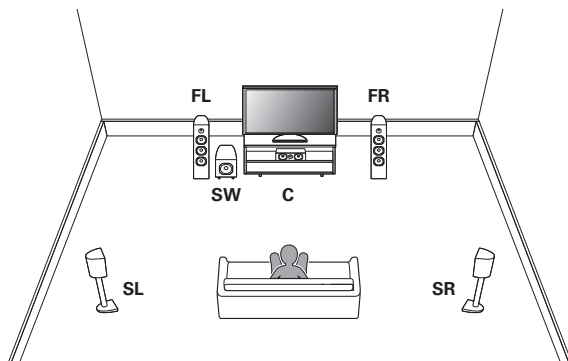

## □ Riproduzione a 7.1 canali (surround posteriore)

Questo impianto surround a 7.1 canali è uguale a un impianto di base a 5.1 canali, ma con altoparlanti surround posteriori.

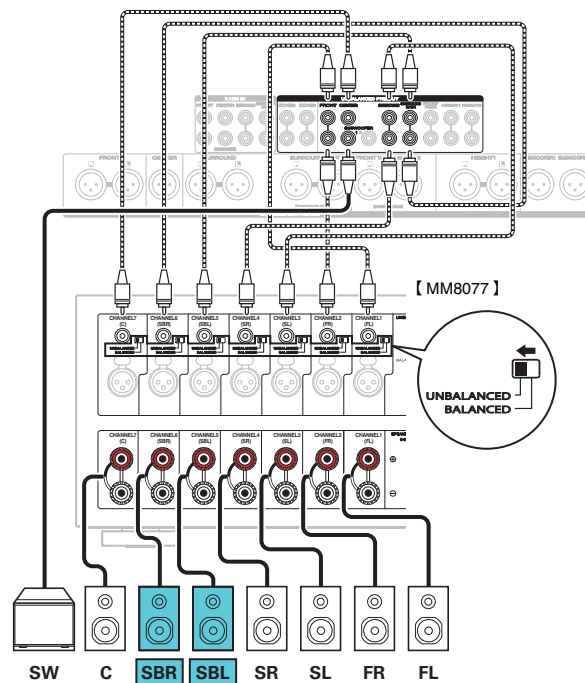
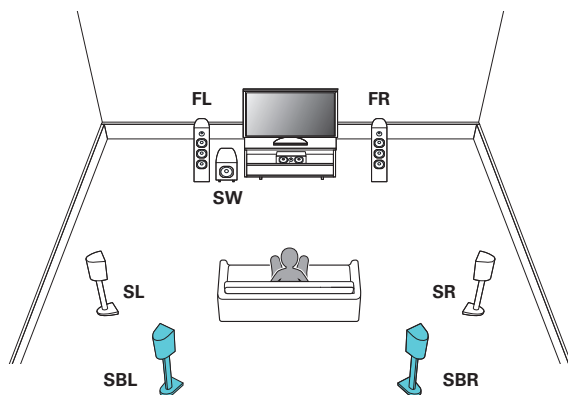

Se si utilizza un singolo altoparlante surround posteriore, collegarlo al terminale SURROUND BACK L.





## □ Riproduzione a 9.1 canali (con anteriori di altezza)

Questo sistema, che si basa su un sistema a 5.1 canali, riproduce fino a 9.1 canali contemporaneamente.

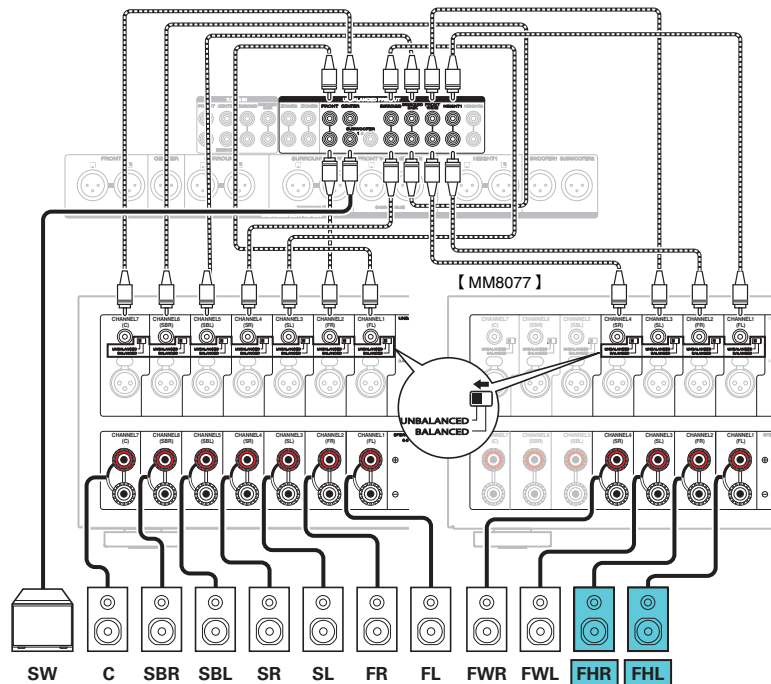
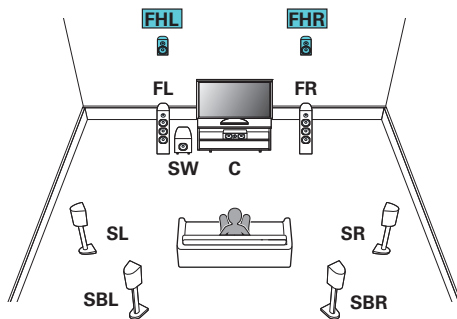

## □ Riproduzione a 9.1 canali (con anteriori di ampiezza)

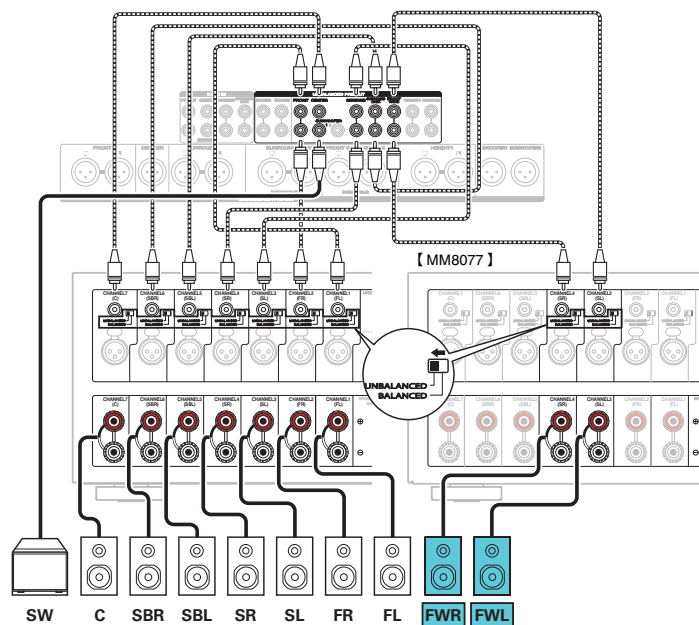
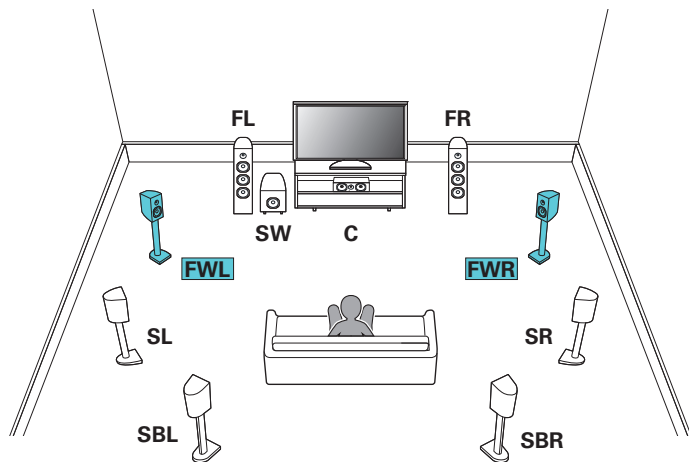

## ■ Collegamenti avanzati

### □ Riproduzione a 11.1 canali

Questo sistema, che si basa su un sistema a 5.1 canali, riproduce fino a 11.1 canali contemporaneamente.

È possibile collegare altoparlanti fino a 13 canali per MAIN ZONE.

Quando si collegano gli altoparlanti per 12 o più canali, gli altoparlanti in uscita vengono commutati automaticamente in base al segnale di ingresso e alla modalità audio.

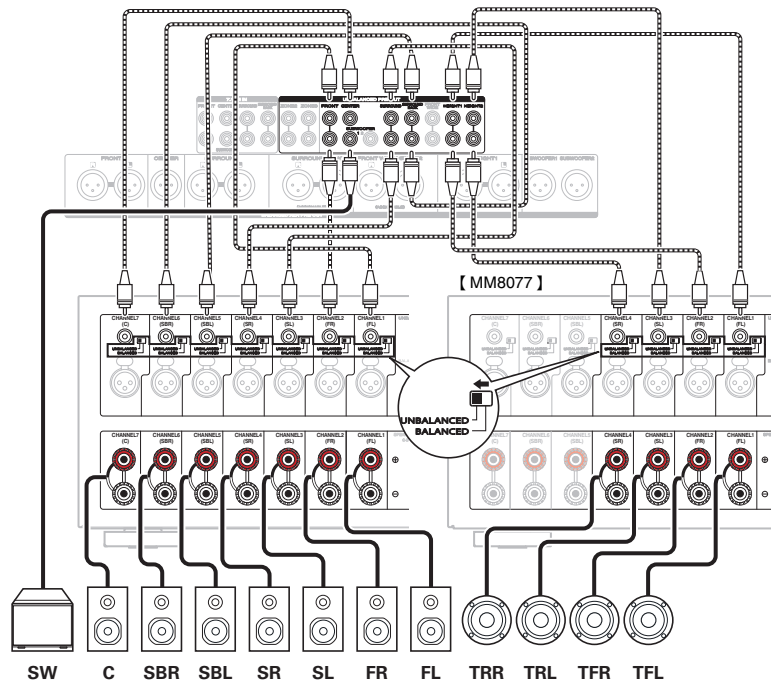
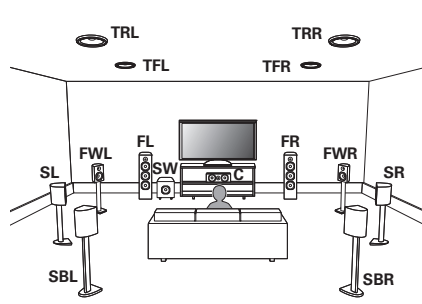

## □ Riproduzione a 9.1 canali (collegamento bi-amp degli altoparlanti anteriori)

Questo sistema riproduce a 9.1 canali. È possibile utilizzare il collegamento bi-amp per altoparlanti anteriori. Il collegamento bi-amp è un metodo per collegare amplificatori separati al terminale del tweeter e al terminale del woofer di un altoparlante che supporta la bi-amplificazione. Questa connessione consente all'EMF posteriore (ritorno di alimentazione senza uscita) dal woofer di affluire nel tweeter senza che la qualità del suono sia compromessa, producendo un livello di qualità del suono superiore.

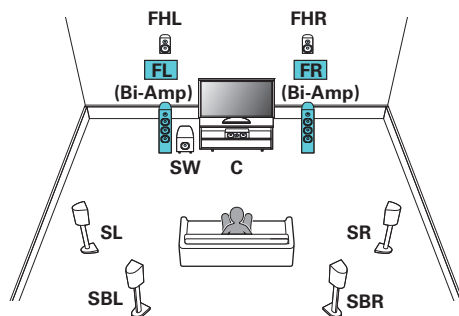

### NOTA

Quando si creano collegamenti bi-amp, assicurarsi di rimuovere la piastra o il cavetto di corto-circuito fra i terminali del woofer e del tweeter dell'altoparlante.

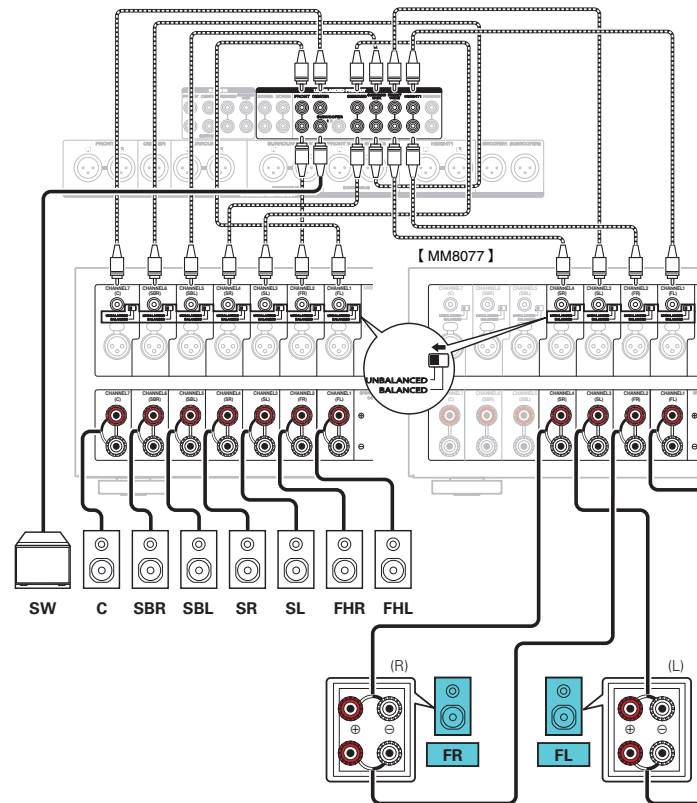

## □ Riproduzione a 9.1 canali + altoparlanti anteriori di seconda unità

Questo sistema consente di commutare la riproduzione fra gli altoparlanti anteriori A e B, come desiderato.

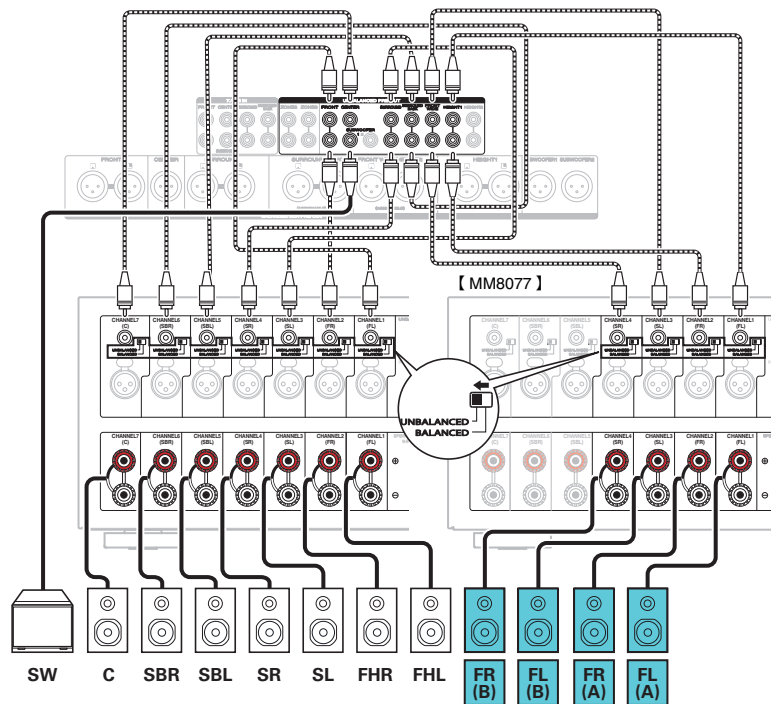
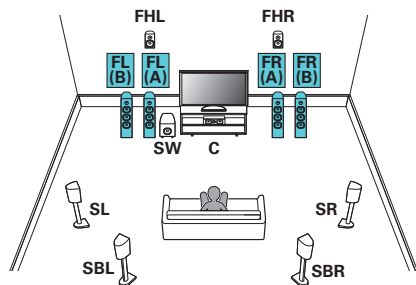

## ■ Dolby Atmos

Questa configurazione dell'altoparlante è ottimizzata per una riproduzione Dolby Atmos.

## □ Sistema a 11.1 canali

Questa configurazione del sistema effettua la riproduzione su 11.1 canali.

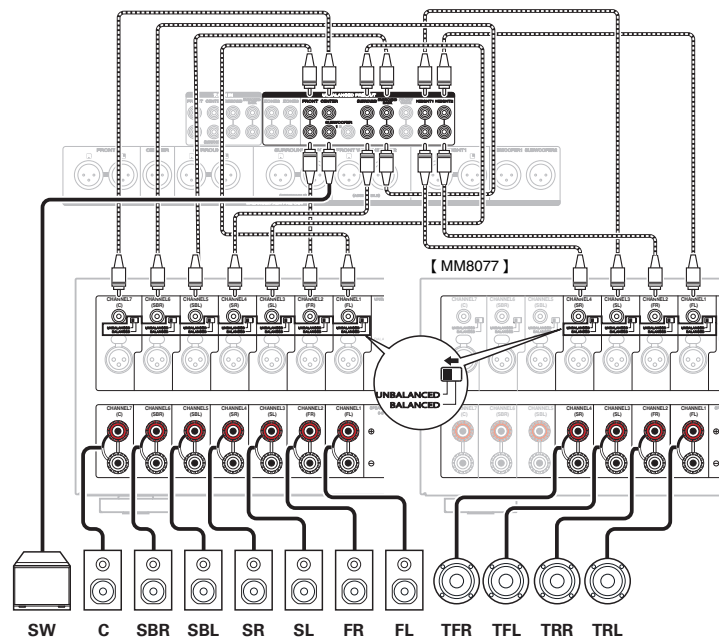
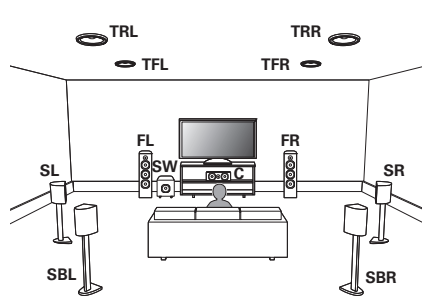

## □ Sistema a 9.1 canali

Questa configurazione del sistema effettua la riproduzione su 9.1 canali.

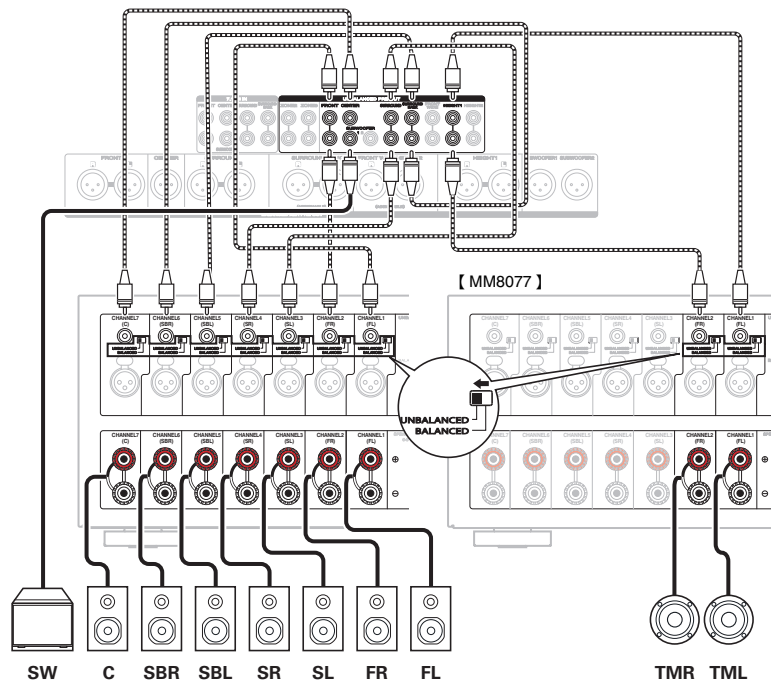
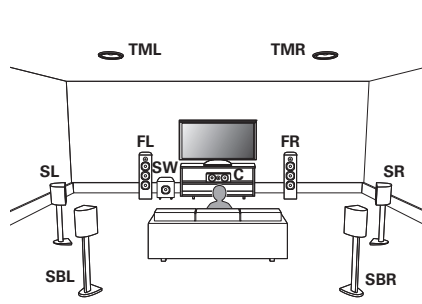

**Aggiornamento (Auro-3D)****■ Auro-3D**

Questa configurazione dei diffusori è ottimizzata per una riproduzione Auro-3D.

**□ Sistema a 9.1/10.1 canali**

L'altoparlante surround superiore è opzionale per il sistema Auro-3D.

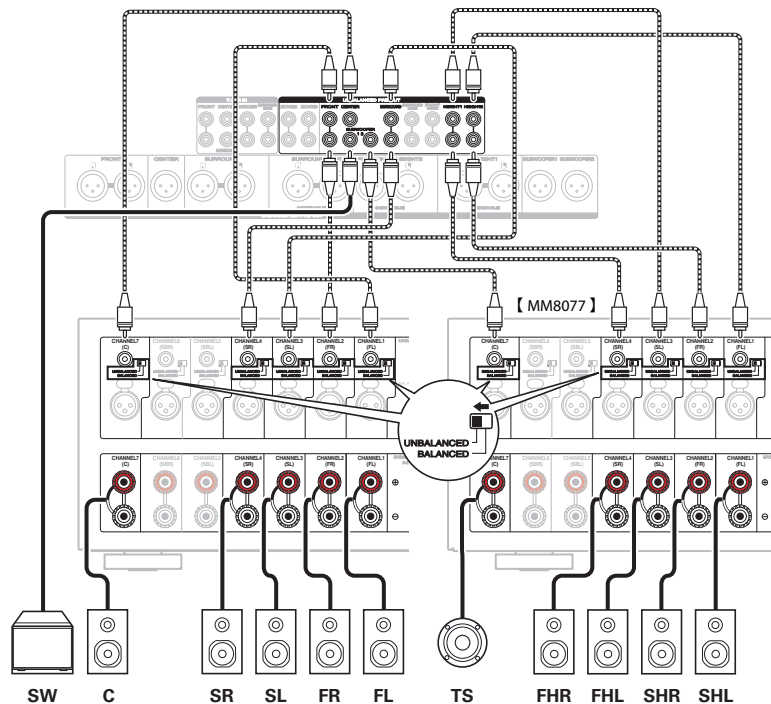
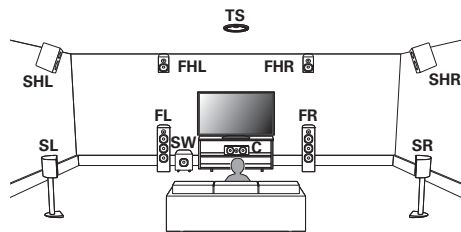



## Collegamento di una TV

Collegare una TV a questa unità in modo che il segnale video in entrata venga trasmesso sulla TV. È possibile anche ascoltare l'audio della TV su questa unità.

La modalità di collegamento della TV dipende dai connettori e dalle funzioni della TV stessa.

La funzione ARC (Audio Return Channel) consente di riprodurre l'audio della TV su questa unità mediante la trasmissione del segnale audio della TV all'unità attraverso il cavo HDMI.

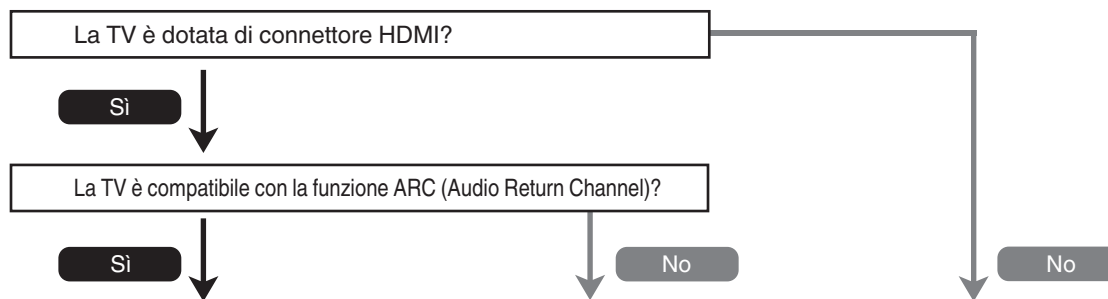

“Collegamento 1: TV dotata di connettore HDMI e compatibile con la funzione ARC (Audio Return Channel)” (☞ p. 62)

“Collegamento 2: TV dotata di connettore HDMI e incompatibile con la funzione ARC (Audio Return Channel)” (☞ p. 63)

“Collegamento 3: TV senza connettore HDMI” (☞ p. 64)



## Collegamento 1: TV dotata di connettore HDMI e compatibile con la funzione ARC (Audio Return Channel)

Utilizzare un cavo HDMI per collegare una TV compatibile con la funzione ARC di questa unità.  
 Impostare "HDMI Controllo" su "Acceso" se si utilizza una TV che supporta la funzione ARC. (🔧 p. 189)

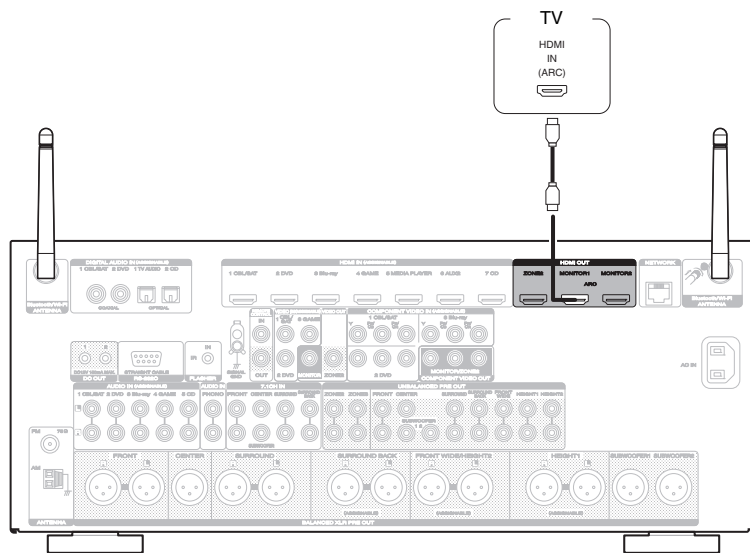

Se si usa la funzione di controllo HDMI, collegarsi al connettore HDMI MONITOR 1.



## Collegamento 2 : TV dotata di connettore HDMI e incompatibile con la funzione ARC (Audio Return Channel)

Utilizzare un cavo HDMI per collegare la TV a questa unità.

Per ascoltare l'audio della TV su questa unità, utilizzare un cavo ottico per collegare la TV all'unità.

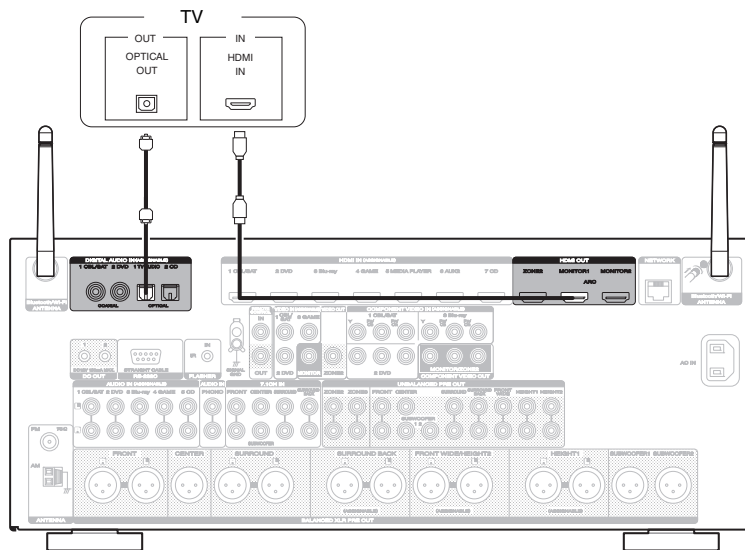

## Collegamento 3: TV senza connettore HDMI

Utilizzare un cavo video o video component per collegare il televisore a questa unit .

Per ascoltare l'audio della TV su questa unit , utilizzare un cavo ottico per collegare la TV all'unit .

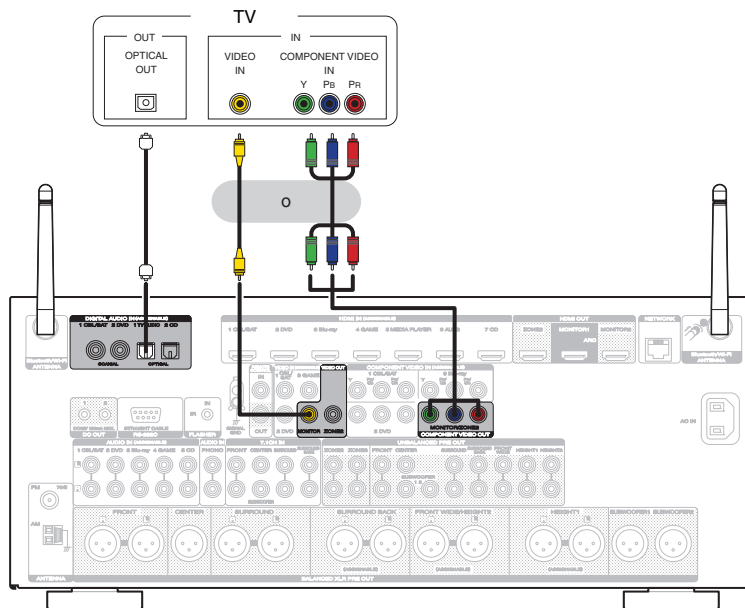





## Collegamento di un dispositivo di riproduzione

Questa unità è dotata di tre tipi di connettori di ingresso video (HDMI, video a componenti e video composito) e tre tipi di connettori di ingresso audio (HDMI, audio digitale e audio).



Selezionare i connettori di ingresso dell'unità in base ai connettori presenti sul dispositivo da collegare.

Se il dispositivo collegato a questa unità è dotato di connettore HDMI, si consiglia di utilizzare collegamenti HDMI.

In un collegamento HDMI, i segnali audio e video possono essere trasmessi mediante un singolo cavo HDMI.

- “Collegamento di un ricevitore (Sintonizzatore satellitare/TV via cavo)” ( [p. 66](#))
- “Collegamento di un riproduttore DVD o Blu-ray Disc” ( [p. 67](#))
- “Collegamento di una videocamera o di un console per giochi” ( [p. 68](#))
- “Collegamento di un giradischi” ( [p. 69](#))



- Collegare i dispositivi a questa unità in base a quanto indicato dalle sorgenti di ingresso stampate sui connettori audio/video dell'unità.
- La sorgente assegnata ai connettori HDMI IN, DIGITAL AUDIO IN, COMPONENT VIDEO IN, VIDEO IN e AUDIO IN può essere modificata. Vedere “Assegna Ingresso” su come cambiare la sorgente di ingresso assegnata ai connettori di ingresso. ( [p. 198](#))
- Per riprodurre segnali audio che sono immessi in questa unità su un televisore collegato tramite HDMI, impostare il menu “Usc. audio HDMI” su “TV”. ( [p. 188](#))



## Collegamento di un ricevitore (Sintonizzatore satellitare/TV via cavo)

L'esempio seguente descrive il collegamento a un ricevitore con sintonizzatore satellitare/TV via cavo.

Selezionare i connettori di ingresso su questa unit  per far corrispondere i connettori sul dispositivo al quale si desidera connettersi.

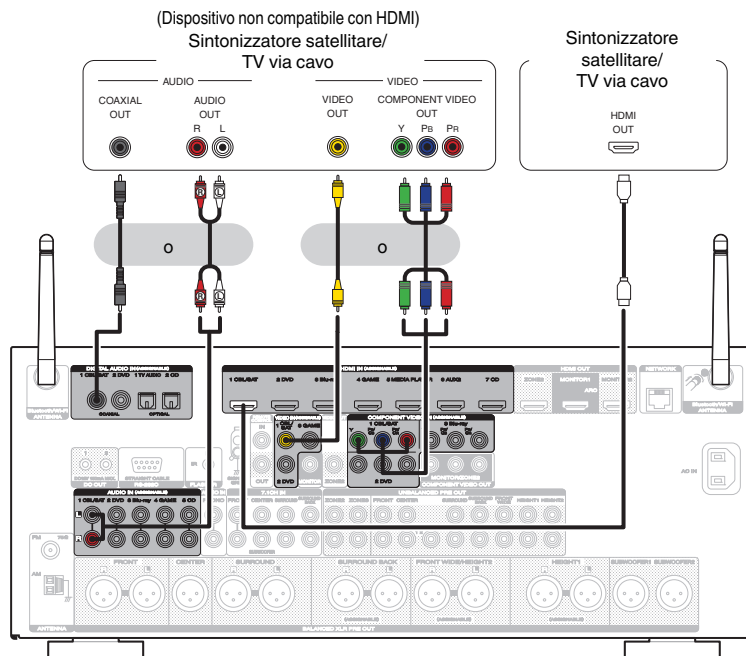

## Collegamento di un riproduttore DVD o Blu-ray Disc

Questa spiegazione utilizza la connessione con un lettore DVD o un lettore disco Blu-ray come esempio.

Selezionare i connettori di ingresso su questa unit  per far corrispondere i connettori sul dispositivo al quale si desidera connettersi.

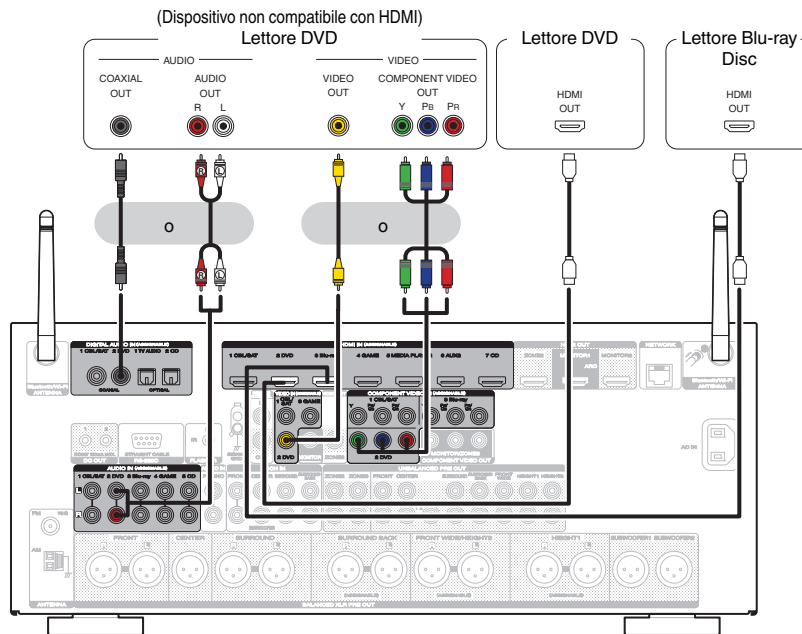

## Collegamento di una videocamera o di un console per giochi

L'esempio seguente descrive il collegamento di una videocamera.

Collegare un dispositivo di riproduzione a questa unità, ad esempio una videocamera o una console per giochi.

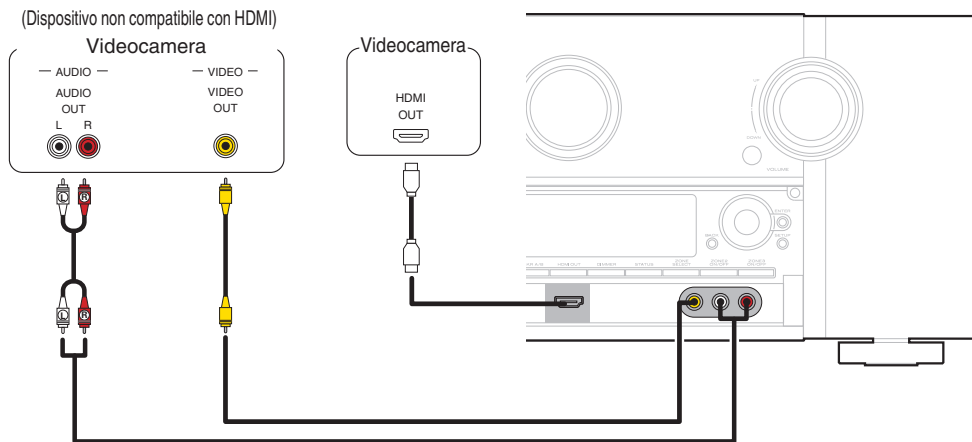



## Collegamento di un giradischi

Questa unità è compatibile con giradischi dotato di cartuccia PHONO MM (Moving Magnet). Per il collegamento a un giradischi con cartuccia MC (Moving Coil) a uscita bassa, utilizzare un head amp MC disponibile in commercio o un trasformatore step-up.

Nel caso in cui la sorgente di ingresso della presente unità venga impostata su "Phono" e venga accidentalmente aumentato il volume senza che il giradischi sia collegato, è possibile che gli altoparlanti emettano un ronzio o rumore.

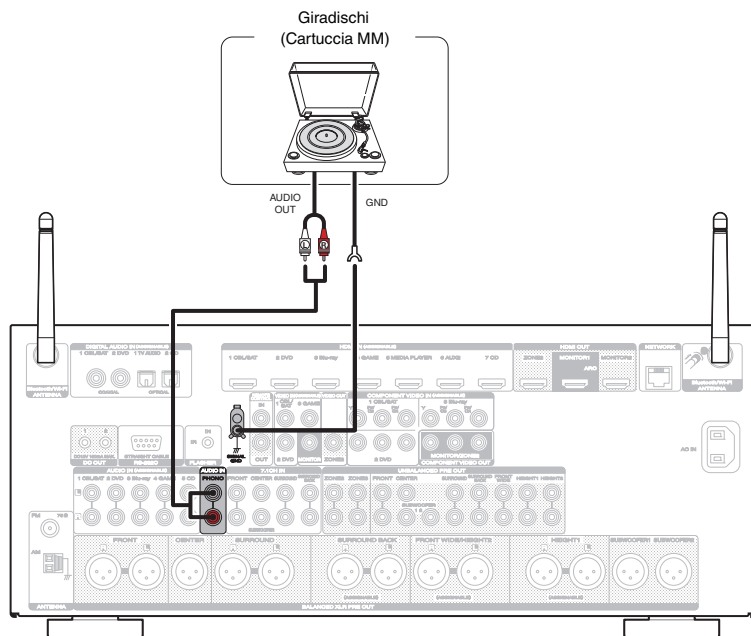

### NOTA

Il terminale di terra (SIGNAL GND) di questa unità non è pensato per scopi di messa a terra di sicurezza. Se questo terminale è collegato quando c'è parecchio rumore, il rumore può essere ridotto. Si noti che a seconda del giradischi, collegando la linea di terra si potrebbe ottenere l'effetto contrario di aumentare il rumore. In questo caso, non occorre collegare la linea di terra.



## Collegamento di un dispositivo con connettore di uscita multicanale

Per ascoltare la musica e riprodurre i contenuti video, è possibile collegare questa unità a un dispositivo esterno dotato di connettori di uscita audio multicanale.

Per riprodurre segnali analogici in ingresso dai connettori 7.1CH IN, impostare “Modo ingresso” (☞ p. 201) su “7.1CH IN”.

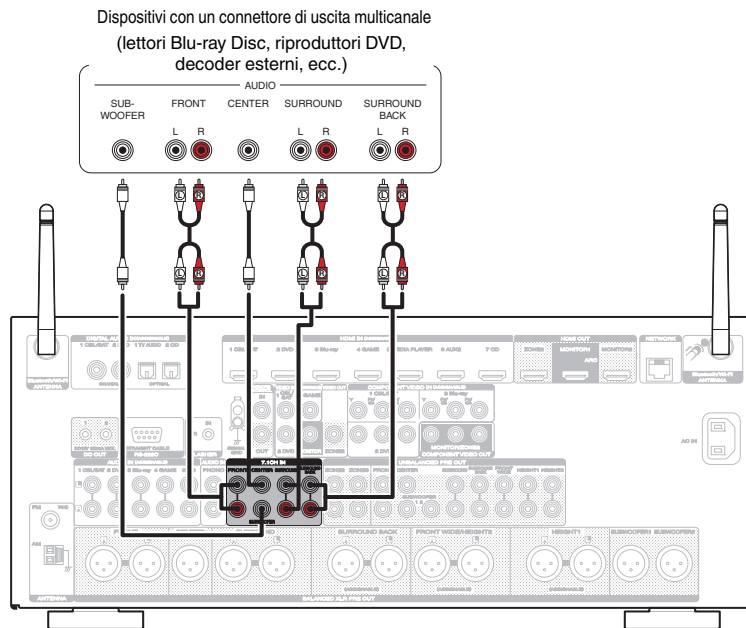

È possibile collegare il segnale video come descritto per i lettori Blu-ray Disc/riproduttori DVD. “Collegamento di un riproduttore DVD o Blu-ray Disc” (☞ p. 67)



## Collegamento di un iPod o di un dispositivo di memoria USB alla porta USB

Per connettere un iPod all'unità, utilizzare il cavo adattatore USB fornito con l'iPod.

Per le istruzioni sul funzionamento vedere "Playing an iPod" (🔗 p. 83) o "Playing a USB memory device" (🔗 p. 88).

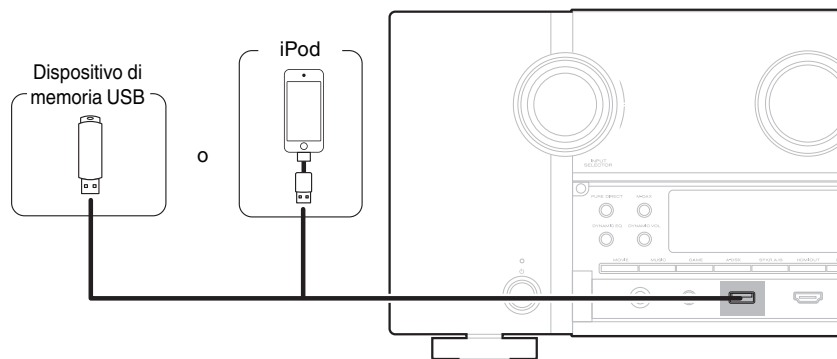

Marantz non garantisce che tutti i dispositivi di memoria USB possano funzionare ed essere alimentati. Quando si utilizza un'unità disco rigido USB portatile dotata di adattatore CA, utilizzare l'adattatore CA di tale dispositivo.

### NOTA

- I dispositivi di memoria USB non funzioneranno tramite un hub USB.
- Non è possibile utilizzare l'unità collegando la porta USB dell'unità a un PC mediante un cavo USB.
- Non utilizzare un cavo di prolunga quando si collega un dispositivo di memoria USB. Ciò potrebbe causare un'interferenza radio con altri dispositivi.



## ■ Modelli di iPod/iPhone supportati

### • iPod classic



iPod classic  
80GB



iPod classic  
160GB (2007)



iPod classic  
160GB (2009)

### • iPod nano



iPod nano  
3rd generation  
(video)  
4GB 8GB



iPod nano  
4th generation (video)  
8GB 16GB



iPod nano  
5th generation (video camera)  
8GB 16GB



iPod nano  
6th generation  
8GB 16GB



iPod nano  
7th generation  
16GB

### • iPod touch



iPod touch  
2nd generation  
8GB 16GB 32GB



iPod touch  
3rd generation  
32GB 64GB



iPod touch  
4th generation  
8GB 16GB 32GB 64GB



iPod touch  
5th generation  
16GB 32GB 64GB

### • iPhone



iPhone 3G  
8GB 16GB



iPhone 3GS  
8GB 16GB 32GB



iPhone 4  
8GB 16GB 32GB



iPhone 4S  
16GB 32GB 64GB



iPhone 5  
iPhone 5c iPhone 5s  
16GB 32GB 64GB



## Collegamento di un'antenna FM/AM

Collegare l'antenna, sintonizzarsi su una trasmissione e quindi spostare l'antenna sulla posizione in cui c'è il disturbo minimo. Quindi utilizzare nastro adesivo, ecc. per fissare l'antenna in questa posizione. ("Ascolto di trasmissioni FM/AM" (👉 p. 97))



Se non è possibile ricevere un buon segnale di trasmissione, si raccomanda di installare un'antenna esterna. Per i dettagli, informarsi presso il negozio in cui è stata acquistata l'unità.

### NOTA

- Non collegare due antenne FM contemporaneamente.
- Assicurarsi che i terminali in piombo dell'antenna AM a telaio non tocchino le parti metalliche del pannello.

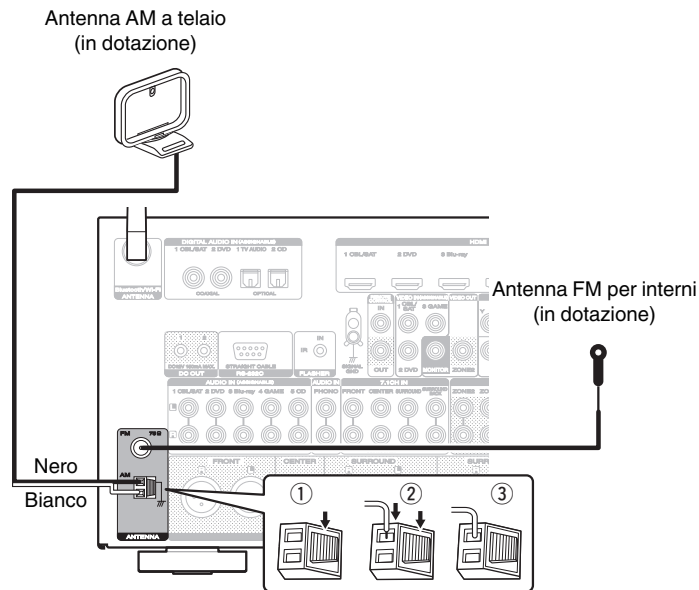

## ■ Uso dell'antenna AM a telaio

### Per l'uso dell'antenna appesa alla parete

Appendere direttamente alla parete senza montare.

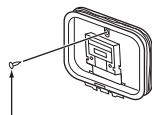

Chiodo, bulletta ecc.

### Per l'uso dell'antenna appoggiata su una superficie

Per il montaggio, seguire la procedura illustrata in alto.

Durante il montaggio, fare riferimento a "AM loop antenna assembly".

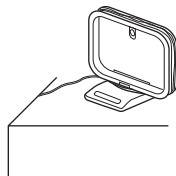

## ■ Montaggio dell'antenna AM a telaio

- 1 Posizionare la sezione del piedistallo di supporto attraverso la base dell'antenna a telaio dal retro, quindi piegarla in avanti.
- 2 Inserire l'attacco sporgente dell'antenna all'interno del foro quadrato presente sul piedistallo di supporto.

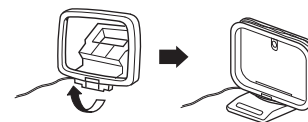
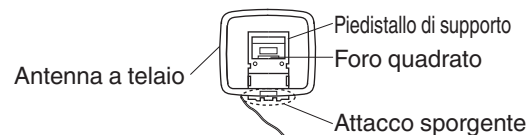

## Collegamento a una rete domestica (LAN)

Questa unità è in grado di collegarsi a una rete utilizzando una LAN cablata o una LAN wireless.

È possibile collegare questa unità alla rete domestica (LAN) per eseguire diversi tipi di riproduzioni e operazioni come descritto di seguito.

- Riproduzione di audio di rete, ad esempio Radio internet e di server multimediali
- Riproduzione di contenuti musicali da servizi di streaming online
- Uso della funzione Apple AirPlay
- Uso di questa unità in rete
- Aggiornamento firmware

**Per connessioni internet, contattare un ISP (Internet Service Provider) oppure un rivenditore di computer.**

### LAN cablata

Per effettuare il collegamento tramite una LAN cablata, usare un cavo LAN per collegare il router a questa unità come mostrato nella figura di seguito.

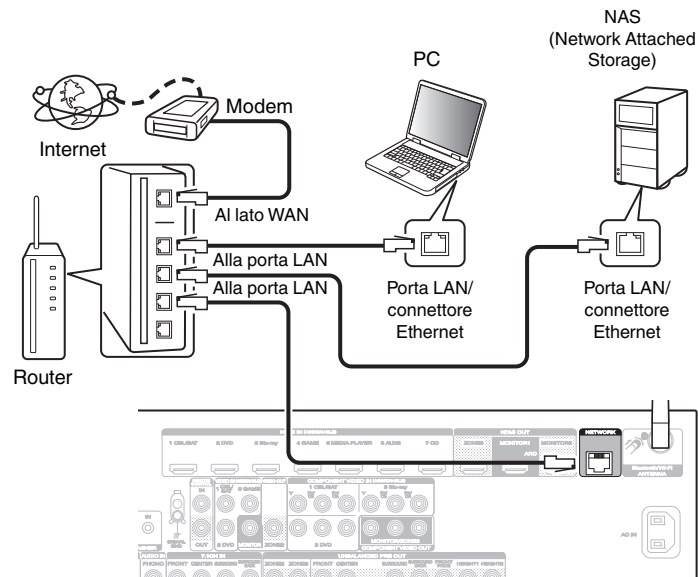

## Wireless-LAN

Durante la connessione a una rete tramite LAN wireless, collegare le antenne esterne per il collegamento di connettività Bluetooth/wireless sul pannello posteriore e porle in posizione verticale.

Per ulteriori informazioni su come collegarsi a un router LAN wireless, vedere "Impostazione Wi-Fi" (☞ p. 235).

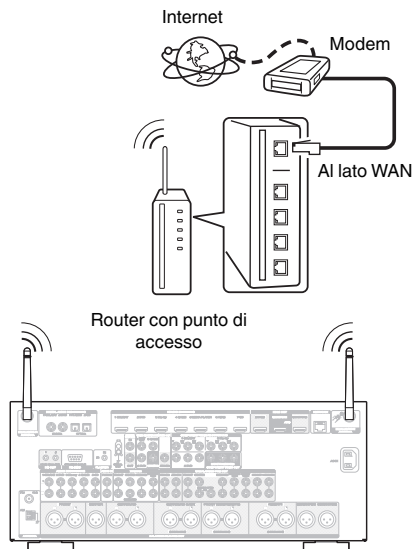

• Quando si utilizza l'unità, si raccomanda l'uso di un router dotato delle seguenti funzioni:

- Server DHCP integrato  
Questa funzione assegna automaticamente indirizzi IP alla LAN.

- Switch 100BASE-TX integrato

Con un collegamento a più dispositivi, si consiglia uno switching hub con velocità pari o superiore a 100 Mbps.

• Utilizzare esclusivamente cavi STP schermati o LAN ScTP (facilmente reperibili presso i negozi di elettronica). (CAT-5 o superiore consigliata)

• Si raccomanda il normale cavo LAN schermato.

Se viene utilizzato un cavo del tipo piatto o non schermato, gli altri dispositivi potrebbero essere facilmente soggetti a rumore.

• Quando si utilizza un router che supporta la funzione WPS (Wi-Fi Protected Setup), la connessione Wi-Fi può essere eseguita facilmente.

• Quando si utilizza questa unità collegata a una rete senza funzione DHCP, configurare l'indirizzo IP ecc. in "Rete". (☞ p. 234)

### NOTA

- I tipi di router utilizzabili dipendono dall'ISP. Per ulteriori informazioni al riguardo, contattare il proprio ISP oppure un rivenditore di computer.
- L'unità non è compatibile con PPPoE. Un router compatibile con PPPoE è necessario se la linea in contratto non è impostata utilizzando PPPoE.
- Non collegare un connettore NETWORK direttamente alla porta LAN/connettore Ethernet sul computer.
- Vari servizi online potrebbero essere interrotti senza preavviso.





## Collegamento di un dispositivo di comando esterno

### Prese REMOTE CONTROL

#### ■ Esecuzione di operazioni a distanza su questa unità senza contatto visivo

È possibile collegare un ricevitore ad infrarossi esterno ai connettori REMOTE CONTROL per eseguire operazioni su questa unità con il telecomando in dotazione senza contatto visivo. Ciò può rivelarsi utile se l'unità si trova in un armadio o in un angolo della stanza, e non è pertanto possibile dirigere il telecomando direttamente verso il dispositivo.

A tale scopo, disabilitare la funzione di ricezione dei segnali dal telecomando ("Funzione di blocco del telecomando" (☞ p. 159)).

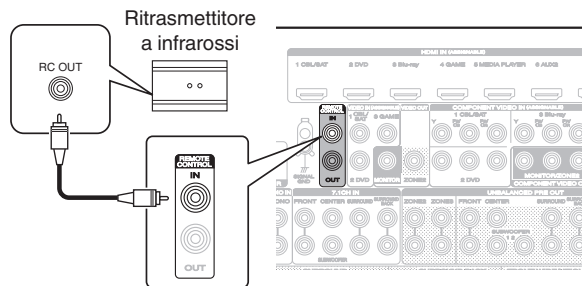

#### NOTA

Quando la funzione di ricezione dei segnali dal telecomando è disabilitata, non è possibile eseguire operazioni con il telecomando.

#### ■ Collegamento a distanza di dispositivi Marantz

Se si utilizza un dispositivo Marantz diverso da questa unità e che supporta il collegamento a distanza, è possibile trasmettere i segnali del telecomando semplicemente collegando il dispositivo al connettore REMOTE CONTROL IN/OUT mediante un cavo monofonico.

Per utilizzare questa funzione, posizionare su "EXTERNAL" o "EXT." l'interruttore del telecomando posto sul pannello posteriore del componente audio collegato.

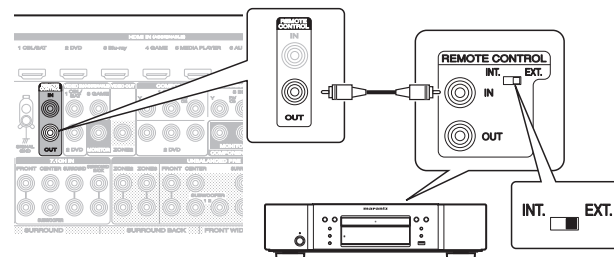

## Jack DC OUT

Quando si collega un dispositivo dotato di presa DC IN, è possibile accenderlo/metterlo in standby in quanto il suo funzionamento è collegato a questa unità.

La presa DC OUT emette un segnale elettrico di massimo 12 V DC /150 mA.

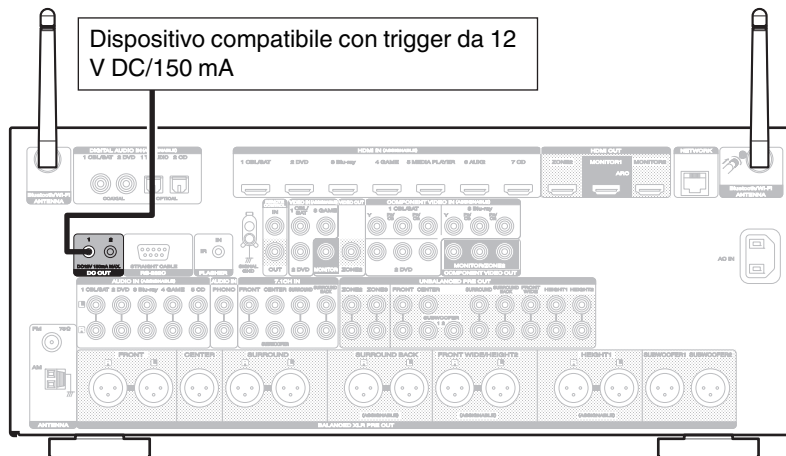

### NOTA

- Utilizzare un cavo miniplug monofonico per collegare le prese DC OUT. Non utilizzare il cavo miniplug stereo.
- Qualora il livello in ingresso di trigger consentito per il dispositivo collegato sia superiore a 12 V CC/150 mA, oppure sia in cortocircuito, non è possibile utilizzare la presa DC OUT. In questo caso, spegnere l'unità e scollegare la presa DC OUT.

## Collegamento del cavo di alimentazione

Dopo aver effettuato tutti i collegamenti, inserire la spina in una presa di corrente.

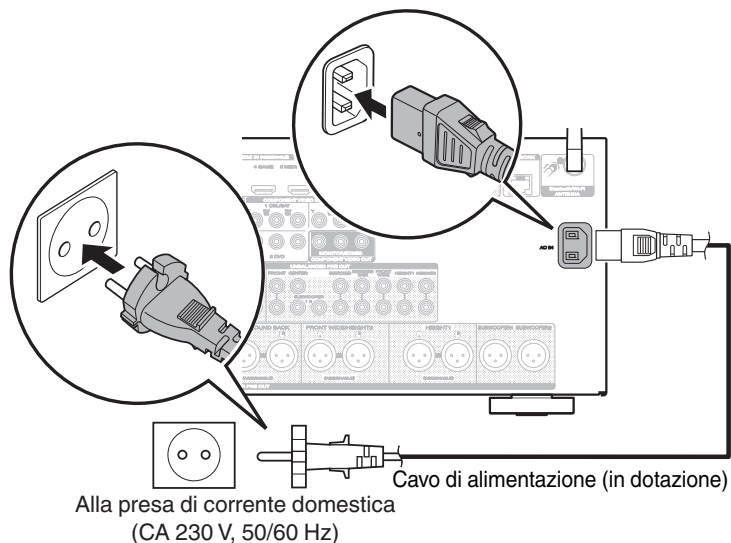

## ■ Sommario

### Funzionamento di base

Accensione	81
Selezione della sorgente di ingresso	81
Regolazione del volume	82
Disattivazione temporanea dell'audio (Tacetazione)	82
Selezione di una modalità sound	134

### Riproduzione di un dispositivo

Riproduzione di un lettore DVD/Lettore Blu-ray Disc	82
Riproduzione di un iPod	83
Riproduzione di un dispositivo di memoria USB	88
Riproduzione di un dispositivo Bluetooth	93
Ascolto di trasmissioni FM/AM	96

### Riprodurre audio di rete/servizio

Ascolto di Radio Internet	107
Riproduzione di file memorizzati su PC e NAS	111
Visualizzare le fotografie sul sito di Flickr	115
Funzione AirPlay	119
Funzione Spotify Connect	122

### Funzioni utili

Funzioni utili	123
Funzione di controllo HDMI	149
Funzione timer di spegnimento	150
Funzione Smart select	152
Funzione di blocco del pannello	157
Funzione di blocco del telecomando	159
Accende/spegne l'illuminazione	160

### Altre funzioni

Funzione di controllo web	155
Riproduzione nella ZONE2/ZONE3 (Stanza diversa)	161



## Funzionamento di base

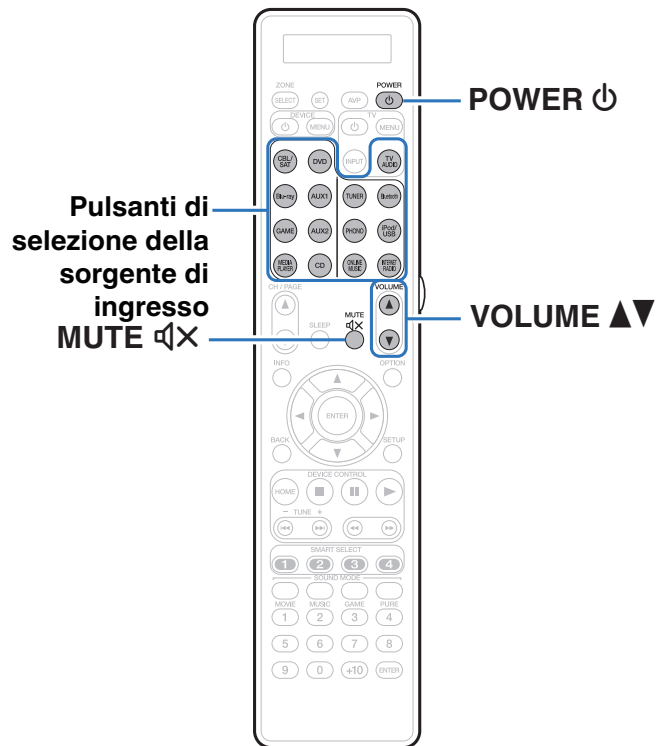

### Accensione

#### 1 Premere POWER per accendere l'unità.



- È possibile premere il pulsante di selezione della fonte in ingresso quando l'unità si trova in modalità standby per attivare l'alimentazione.
- È anche possibile impostare l'alimentazione in modalità standby premendo  sull'unità principale.

### Selezione della sorgente di ingresso

#### 1 Premere il pulsante di selezione della sorgente di ingresso da riprodurre.

La sorgente di ingresso desiderata può essere selezionata direttamente.



È inoltre possibile selezionare la sorgente di ingresso ruotando INPUT SELECTOR sull'unità principale.



## Regolazione del volume

### 1 Utilizzare VOLUME ▲▼ per regolare il volume.





- L'intervallo variabile cambia a seconda del segnale di ingresso e delle impostazioni a livello canali.
- È inoltre possibile regolare il volume principale accendendo VOLUME sull'unità principale.

## Disattivazione temporanea dell'audio (Tacetazione)

### 1 Premere MUTE .

- Sul display viene visualizzato "MUTE".
-  appare sullo schermo TV.



- L'audio viene ridotto al livello impostato nel menu in "Liv. Muting". ( p. 179)
- Per annullare, premere nuovamente MUTE . È possibile riattivare l'audio anche regolando il volume principale.

## Riproduzione da lettore DVD/ riproduttore Blu-ray Disc

La sezione seguente illustra la procedura necessaria per riprodurre il riproduttore lettore DVD/Blu-ray Disc.

### 1 Preparazione alla riproduzione.

- ① Accendere l'apparato TV, il subwoofer e il lettore.
- ② Impostare il segnale in ingresso dell'apparato TV sull'unità.

### 2 Premere POWER per accendere l'unità.

### 3 Premere DVD o Blu-ray per impostare una sorgente di ingresso per un lettore utilizzato per la riproduzione.

### 4 Riprodurre il video dal lettore DVD o Blu-ray Disc.

### ■ Riproduzione surround ( p. 134)



## Riproduzione di un iPod

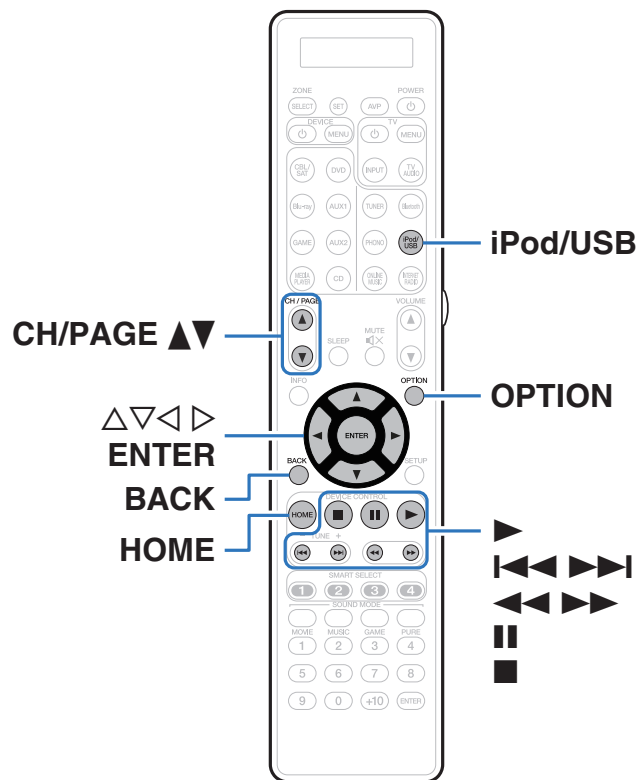

- È possibile utilizzare il cavo USB fornito con l'iPod per collegare l'iPod attraverso la porta USB e ascoltare la musica memorizzata sull'iPod.
- Per informazioni sui modelli di iPod utilizzabili con questa unità, vedere "Supported iPod/iPhone models" (☞ p. 72).
- Vedere "Funzione AirPlay" (☞ p. 119) su come riprodurre un file musicale salvato su un iPhone, iPod touch, iPad o iTunes su questa unità tramite la rete.



## Ascolto di brani musicali su un iPod

- 1 Collegare l'iPod alla porta USB.** (☞ p. 71)
- 2 Premere iPod/USB per impostare la sorgente di ingresso su "iPod/USB".**  
Sul display dell'unità verrà visualizzato il messaggio "Browse from iPod".
  - Lo schermo TV rimane vuoto.
- 3 Utilizzare l'iPod osservando lo schermo dell'iPod stesso per riprodurre la musica.**



- "Navigazione iPod" è dotato di due modalità, "Da iPod" e "A schermo". Per impostazione predefinita, viene impostato "Da iPod", dove si aziona lo stesso iPod mentre si guarda la schermata iPod.
- Per passare alla modalità "A schermo", in cui è possibile eseguire operazioni visualizzando le informazioni dell'iPod sullo schermo TV, vedere "Impostazioni di Navigazione iPod" (☞ p. 85).

### NOTA

- A seconda del modello di iPod e della versione del software, alcune funzioni potrebbero non essere utilizzabili.
- Si noti che Marantz non si assume alcuna responsabilità per qualsivoglia problema derivato dai dati contenuti su un iPod quando si utilizza l'unità insieme all'iPod.

## Operazioni accessibili tramite il menu opzioni

Questo può essere attivato quando il "Navigazione iPod" (☞ p. 85) è impostato su "Da iPod".

- "Impostazioni Modalità Navigazione iPod" (☞ p. 85)
- "Regolazione del volume di ciascun canale per far corrispondere la sorgente di ingresso (Regolaz. Livello Canale)" (☞ p. 129)
- "Regolazione del tono (Tono)" (☞ p. 130)
- "Visualizzazione del video desiderato durante la riproduzione audio (Selezione video)" (☞ p. 131)
- "Regolazione della qualità dell'immagine in base all'ambiente (Modo immagine)" (☞ p. 132)
- "Riproduzione della stessa musica in tutte le zone (Tutte Zone stereo)" (☞ p. 133)





## Impostazione della modalità operativa (Navigazione iPod)

In questa modalità i diversi elenchi e le schermate che appaiono normalmente sull'iPod durante la riproduzione vengono visualizzati sullo schermo TV.

In questa sezione viene illustrata la procedura per riprodurre le tracce sull'iPod in modalità "A schermo".

### 1 Premere **OPTION** quando la sorgente di ingresso è "iPod/USB".

Viene visualizzata la schermata del menu delle opzioni.

### 2 Selezionare "Navigazione iPod", quindi premere **ENTER**.

Viene visualizzata la schermata di Navigazione iPod.

### 3 Utilizzare **◀▶** per selezionare "A schermo" e premere **ENTER**.





- Di seguito sono elencate le operazioni disponibili per le modalità "A schermo" e "Da iPod".

Navigazione iPod		Da iPod	A schermo
Tipi di file riproducibili	File musicale	✓	✓
	File video	*	
Pulsanti attivi	Telecomando (questa unità)	✓	✓
	iPod	✓	

\*Viene riprodotto solo il suono.

### 4 Utilizzare **△▽▶** per selezionare il file da riprodurre, quindi premere **ENTER**.

Viene avviata la riproduzione.

Pulsanti operativi	Funzione
	Riproduzione
	Pausa
	Arresto
	Precedente/Successivo
	(Premere e tenere premuto) Riavvolgimento rapido/ Avanzamento rapido
<b>ENTER</b>	Riproduzione / Pausa
	(Premere e tenere premuto) Arresto
	Precedente/Successivo
	(Premere e tenere premuto) Riavvolgimento rapido/ Avanzamento rapido
<b>CH/PAGE ▲▼</b>	Passa alla pagina precedente/pagina successiva nell'elenco visualizzato
<b>HOME</b>	Andare alla schermata principale

- Le azioni dei pulsanti di funzionamento possono variare.



- Sul display viene visualizzato il titolo del brano, il nome dell'artista, il titolo dell'album e così via ogni volta che si preme il pulsante STATUS dell'unità principale durante la riproduzione se "Navigazione iPod" è impostata su "A schermo".
- Vengono visualizzate lettere dell'alfabeto inglese, numeri e alcuni simboli. I caratteri non compatibili vengono visualizzati come "." (punto).



## ■ Operazioni accessibili tramite il menu opzioni

Questo può essere attivato quando il “Navigazione iPod” è impostato su “A schermo”. (☞ p. 85)

- “Impostazioni Modalità Navigazione iPod” (☞ p. 85)
- “Esecuzione della riproduzione ripetuta” (☞ p. 87)
- “Esecuzione della riproduzione casuale” (☞ p. 87)
- “Regolazione del volume di ciascun canale per far corrispondere la sorgente di ingresso (Regolaz. Livello Canale)” (☞ p. 129)
- “Regolazione del tono (Tono)” (☞ p. 130)
- “Visualizzazione del video desiderato durante la riproduzione audio (Selezione video)” (☞ p. 131)
- “Riproduzione della stessa musica in tutte le zone (Tutte Zone stereo)” (☞ p. 133)



## Esecuzione della riproduzione ripetuta

- 1 Con l'opzione "Navigazione iPod" impostata su "A schermo", premere **OPTION**.

Viene visualizzata la schermata del menu delle opzioni.

- 2 Utilizzare  $\Delta\nabla$  per selezionare "Ripeti" e premere **ENTER**.

- 3 Utilizzare  $\triangleleft\rangle$  per selezionare la modalità di riproduzione ripetuta.

---

<b>Spento</b> (Default):	La modalità di riproduzione ripetuta viene annullata.
-----------------------------	---

---

<b>Uno:</b>	Un file in corso la riproduzione viene riprodotto ripetutamente.
-------------	--

---

<b>Tutti:</b>	Tutti i file contenuti nella cartella attualmente in esecuzione vengono riprodotti ripetutamente.
---------------	---

---

- 4 Premere **ENTER**.

Viene nuovamente visualizzata la schermata di riproduzione.



Le impostazioni di "Ripeti" vengono memorizzate per ogni sorgente di ingresso.

## Esecuzione della riproduzione casuale

- 1 Con l'opzione "Navigazione iPod" impostata su "A schermo", premere **OPTION**.

Viene visualizzata la schermata del menu delle opzioni.

- 2 Utilizzare  $\Delta\nabla$  per selezionare "Casuale" e premere **ENTER**.

- 3 Utilizzare  $\triangleleft\rangle$  per selezionare la modalità di riproduzione casuale.

---

<b>Spento</b> (Default):	Disattiva la riproduzione casuale.
-----------------------------	------------------------------------

---

<b>Acceso:</b>	Tutti i brani nella cartella corrente vengono riprodotti in modo casuale.
----------------	---

---

- 4 Premere **ENTER**.

Viene nuovamente visualizzata la schermata di riproduzione.



- Durante la riproduzione casuale, al termine di ogni traccia ne viene selezionata casualmente un'altra tra quelle nella cartella. È quindi possibile che una traccia venga riprodotta più volte durante la riproduzione casuale.
- Le impostazioni di "Casuale" vengono memorizzate per ogni sorgente di ingresso.



## Riproduzione di un dispositivo di memoria USB

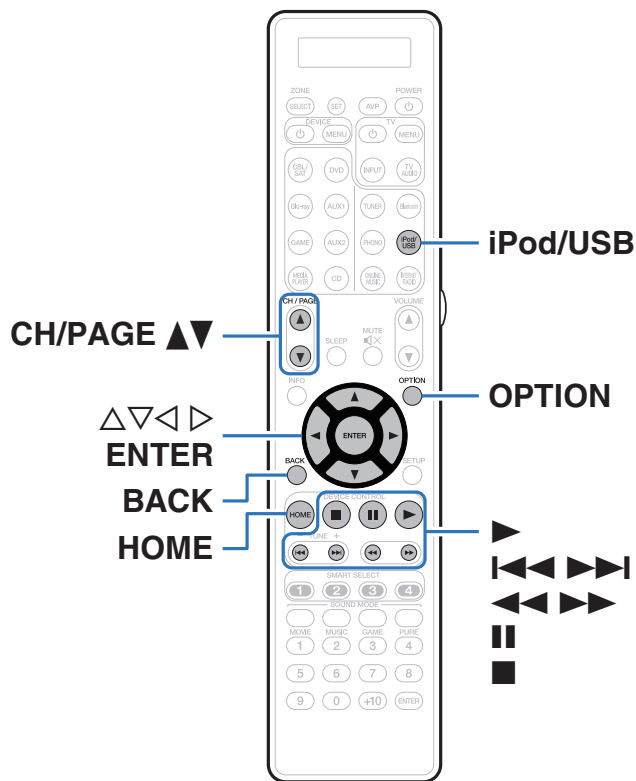

- Riproduzione di file musicali o visualizzazione di immagini (JPEG) memorizzati su un dispositivo di memoria USB.
- Sull'unità è possibile riprodurre soltanto dispositivi di memoria USB conformi alla classe di archiviazione di massa.
- L'unità è compatibile con dispositivi di memoria USB nei formati "FAT16" o "FAT32".
- I tipi di formato audio/video e le specifiche tecniche supportate da questa unità per la riproduzione sono come segue. Vedere "Riprodurre un dispositivo di memoria USB" per i dettagli. (☞ p. 291)

- WMA
- MP3
- WAV
- MPEG-4 AAC
- FLAC
- ALAC
- AIFF
- DSD
- JPEG



## Riproduzione di file memorizzati in dispositivi di memoria USB

- 1 Collegare il dispositivo di memoria USB alla porta USB. (☞ p. 71)
- 2 Premere iPod/USB per impostare la sorgente di ingresso su "iPod/USB".

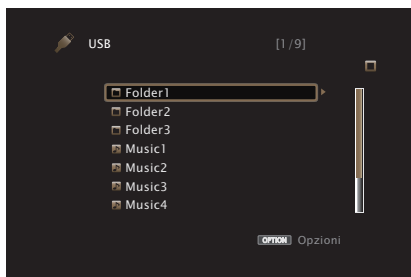

- 3 Utilizzare  $\Delta \nabla \triangleright$  per selezionare il file da riprodurre, quindi premere ENTER. Viene avviata la riproduzione.

Pulsanti operativi	Funzione
$\blacktriangleright$	Riproduzione
$\parallel$	Pausa
$\blacksquare$	Arresto
$\ll \gg$	Precedente/Successivo
$\ll \gg$	(Premere e tenere premuto) Riavvolgimento rapido/ Avanzamento rapido
ENTER	Riproduzione / Pausa (Premere e tenere premuto) Arresto
$\Delta \nabla$	Precedente/Successivo (Premere e tenere premuto) Riavvolgimento rapido/ Avanzamento rapido
CH/PAGE $\Delta \nabla$	Passa alla pagina precedente/pagina successiva nell'elenco visualizzato
HOME	Andare alla schermata principale













- Quando il file musicale MP3 contiene dati album art, questi ultimi possono essere visualizzati durante la riproduzione del file.
- L'unità riproduce i file immagine (JPEG) nell'ordine in cui sono memorizzati nella cartella.

### NOTA

Marantz non si assume alcuna responsabilità per eventuali problemi originati dai dati contenuti in un dispositivo di memoria USB quando questa unità viene utilizzata insieme al dispositivo di memoria USB.



## ■ Operazioni accessibili tramite il menu opzioni

- “Esecuzione della riproduzione ripetuta” ( p. 124)
- “Esecuzione della riproduzione casuale” ( p. 124)
- “Ricerca di contenuto con parole chiave (Ricerca testuale)” ( p. 126)
- “Riproduzione simultanea di musica e di un’immagine preferita (Presentazione)” ( p. 127)
- “Impostazione dell’intervallo per la presentazione” ( p. 128)
- “Regolazione del volume di ciascun canale per far corrispondere la sorgente di ingresso (Regolaz. Livello Canale)” ( p. 129)
- “Regolazione del tono (Tono)” ( p. 130)
- “Visualizzazione del video desiderato durante la riproduzione audio (Selezione video)” ( p. 131)
- “Regolazione della qualità dell’immagine in base all’ambiente (Modo immagine)” ( p. 132)
- “Riproduzione della stessa musica in tutte le zone (Tutte Zone stereo)” ( p. 133)



## Ascolto della musica su un dispositivo Bluetooth

I file musicali memorizzati su dispositivi Bluetooth come smartphone, lettori musicali digitali, ecc. possono essere fruiti su questa unità accoppiando e collegando questa unità con il dispositivo Bluetooth. La comunicazione è possibile fino a circa 10 m di distanza.

### NOTA

Per riprodurre la musica da un dispositivo Bluetooth, è necessario che il dispositivo Bluetooth supporti il profilo A2DP.

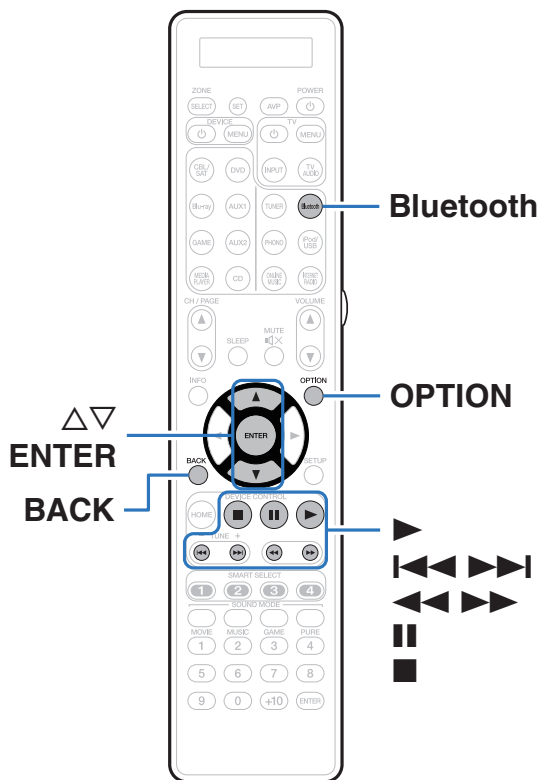

## Accoppiamento con un dispositivo Bluetooth

Per godere di musica da un dispositivo Bluetooth su questa unità, il dispositivo Bluetooth deve essere prima accoppiato all'unità.

Una volta che il dispositivo Bluetooth è stato accoppiato, non è necessario accoppiarlo nuovamente.

### 1 Preparazione alla riproduzione.

- 1 Collegare le antenne esterne in dotazione per la connettività Bluetooth/wireless ai connettori Bluetooth/antenna LAN wireless sul pannello posteriore. (☞ p. 27)
- 2 Premere POWER  per accendere l'unità.

### 2 Premere Bluetooth per impostare la sorgente di ingresso su "Bluetooth".

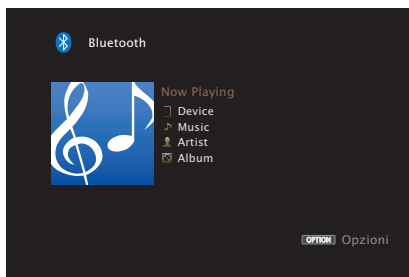

Quando la si utilizza per la prima volta, l'unità entra nella modalità di accoppiamento automaticamente e "Pairing..." apparirà sul display dell'unità.

### 3 Selezionare questa unità quando il suo nome appare nell'elenco dei dispositivi visualizzati sullo schermo del dispositivo Bluetooth.

Al termine dell'accoppiamento, il nome del dispositivo appare sul display dell'unità.

- Collegare il dispositivo Bluetooth mentre "Pairing" è visualizzato sul display dell'unità.  
Eseguire la connessione con il dispositivo Bluetooth vicino all'unità (circa 1 m).



- Quando si collega un secondo dispositivo Bluetooth, premere e tenere premuto Bluetooth per circa 3 secondi o selezionare "Abbinamento" dal menu opzioni per accoppiare il dispositivo. (☞ p. 95)
- Questa unità può essere accoppiata con un massimo di 8 dispositivi Bluetooth. Quando un 9° dispositivo Bluetooth viene accoppiato, verrà registrato al posto del più vecchio dispositivo registrato.
- Quando appare un numero sul display di questa unità, controllare che sia lo stesso numero mostrato sullo schermo del dispositivo Bluetooth, quindi selezionare la funzione di "Associazione" sia per il dispositivo Bluetooth che per l'unità.
- Inserire "0000" quando la password è richiesta sullo schermo del dispositivo Bluetooth.





## Riproduzione di un dispositivo Bluetooth

Controllare quanto segue prima di riprodurre musica.







- La funzione Bluetooth del dispositivo Bluetooth deve essere attivata
- L'accoppiamento deve essere completato

### 1 Premere Bluetooth per impostare la sorgente di ingresso su "Bluetooth".

L'unità verrà collegata automaticamente al dispositivo Bluetooth utilizzato più di recente.

### 2 Avviare la riproduzione di un dispositivo Bluetooth.

- Il dispositivo Bluetooth può essere azionato anche con il telecomando di questa unità.

Pulsanti operativi	Funzione
	Riproduzione
	Pausa
	Arresto
	Precedente/Successivo
	(Premere e tenere premuto) Riavvolgimento rapido/ Avanzamento rapido
<b>ENTER</b>	Riproduzione / Pausa (Premere e tenere premuto) Arresto
	Precedente/Successivo
	(Premere e tenere premuto) Riavvolgimento rapido/ Avanzamento rapido



- Quando l'alimentazione di questa unità è accesa, la sorgente d'ingresso verrà automaticamente commutata su "Bluetooth" se un dispositivo Bluetooth è collegato.
- Quando l'impostazione "Controllo IP" di questa unità è impostata su "Sempre attivo" e un dispositivo Bluetooth è collegato con l'unità in modalità standby, l'alimentazione dell'unità sarà attivata automaticamente. (☞ p. 238)
- Premere STATUS su questa unità durante la riproduzione per commutare la visualizzazione tra Titolo, Nome dell'artista, Titolo dell'album, ecc.
- Vengono visualizzate lettere dell'alfabeto inglese, numeri e alcuni simboli. I caratteri non compatibili vengono visualizzati come "." (punto).



**NOTA**

- Per azionare il dispositivo Bluetooth con il telecomando di questa unità, il dispositivo Bluetooth necessita di supportare il profilo AVRCP.
- Il funzionamento del telecomando di questa unità non è garantito con tutti i dispositivi Bluetooth.
- A seconda del tipo di dispositivo Bluetooth, questa unità mette in uscita l'audio che è accoppiato con l'impostazione del volume sul dispositivo Bluetooth.

**■ Operazioni accessibili tramite il menu opzioni**

- “Accoppiamento con la Modalità di Accoppiamento” (☞ p. 95)
- “Esecuzione della riproduzione ripetuta” (☞ p. 124)
- “Esecuzione della riproduzione casuale” (☞ p. 124)
- “Regolazione del volume di ciascun canale per far corrispondere la sorgente di ingresso (Regolaz. Livello Canale)” (☞ p. 129)
- “Regolazione del tono (Tono)” (☞ p. 130)
- “Visualizzazione del video desiderato durante la riproduzione audio (Selezione video)” (☞ p. 131)
- “Riproduzione della stessa musica in tutte le zone (Tutte Zone stereo)” (☞ p. 133)



## Accoppiamento con la Modalità di Accoppiamento

Accoppiare un dispositivo Bluetooth con questa unità.

### 1 Premere OPTION quando la sorgente di ingresso è “Bluetooth”.

Viene visualizzata la schermata del menu delle opzioni.

### 2 Utilizzare $\Delta$ / $\nabla$ per selezionare “Mod. di abbinamento”, quindi premere ENTER.

Il dispositivo entrerà nella modalità di accoppiamento.

### 3 Selezionare questa unità quando il suo nome appare nell'elenco dei dispositivi visualizzati sullo schermo del dispositivo Bluetooth.

Al termine dell'accoppiamento, il nome del dispositivo appare sul display dell'unità.



- Quando appare un numero sul display di questa unità, controllare che sia lo stesso numero mostrato sullo schermo del dispositivo Bluetooth, quindi selezionare la funzione di “Associazione” sia per il dispositivo Bluetooth che per l'unità.
- Inserire “0000” quando la password è richiesta sullo schermo del dispositivo Bluetooth.



## Ascolto di trasmissioni FM/AM

È possibile utilizzare il sintonizzatore incorporato di questa unità per ascoltare le trasmissioni FM e AM. Assicurarsi che l'antenna FM e l'antenna AM a telaio siano collegate a questa unità.

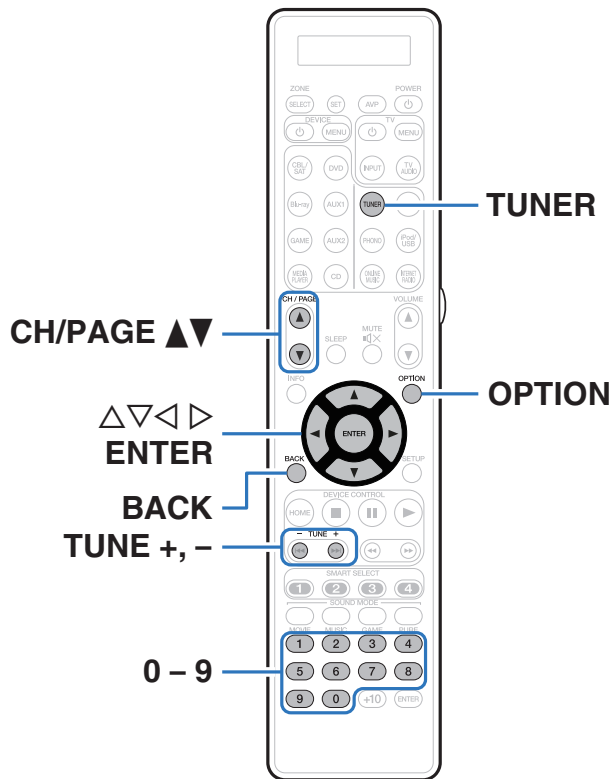

## Ascolto di trasmissioni FM/AM

- 1 Collegare l'antenna. ("Collegamento di un'antenna FM/AM" (☞ p. 73))
- 2 Premere TUNER per impostare la sorgente di ingresso su "Tuner".

[ Schermo TV ]

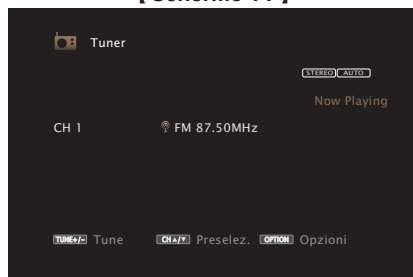

[ Visualizzazione dell'unità ]



- 3 Premere OPTION.  
Viene visualizzata la schermata del menu delle opzioni.
- 4 Utilizzare  $\Delta \nabla$  per selezionare "FM/AM", quindi premere ENTER.  
Consente di visualizzare la schermata di ingresso della banda di ricezione.

- 5 Utilizzare  $\langle \rangle$  per selezionare "FM" o "AM", quindi premere ENTER.

**FM:** Per ascoltare trasmissioni in FM.

**AM:** Per ascoltare trasmissioni in AM.

- 6 Premere TUNE + o TUNE - per selezionare la stazione che si desidera ascoltare.

La scansione viene eseguita finché non trova una stazione radio disponibile. Una volta individuata una stazione radio, la scansione viene interrotta automaticamente e viene sintonizzata la stazione trovata.



Per la ricezione di trasmissioni FM è possibile scegliere tra la modalità "Auto", che ricerca automaticamente le stazioni disponibili, e la modalità "Manuale", che consente di sintonizzare la stazione desiderata utilizzando i pulsanti per cambiare la frequenza. L'impostazione di default è "Auto". È anche possibile utilizzare "Sintonizzazione diretta" per sintonizzarsi immettendo direttamente la frequenza. Con la modalità "Auto" non è possibile sintonizzare stazioni radio se la ricezione non è adeguata.

In questo caso utilizzare la modalità "Manuale" o "Sintonizzazione diretta" per sintonizzarsi.

Pulsanti operativi	Funzione
TUNE +, -	Consente di selezionare la stazione radio (up/down)
CH/PAGE $\blacktriangle \blacktriangledown$	Consente di selezionare le stazioni radio preimpostate
0 - 9	Selezione canale preselezionato/Sintonizzazione diretta della frequenza



## ■ Operazioni accessibili tramite il menu opzioni

- “Sintonizzazione mediante immissione della frequenza (Sintonizzazione diretta)” (☞ p. 99)
- “Ricerca RDS” (☞ p. 99)
- “Ricerca PTY” (☞ p. 100)
- “Ricerca TP” (☞ p. 101)
- “Testo radio” (☞ p. 101)
- “Modifica della modalità di sintonizzazione (Sintonizzazione)” (☞ p. 102)
- “Sintonizzazione e preselezione automatica di stazioni (Presel. memoria auto)” (☞ p. 102)
- “Pre-selezione della stazione radio corrente (Preselezione memoria)” (☞ p. 103)
- “Specifica di un nome per la stazione preselezionata (Nome preselez.)” (☞ p. 104)
- “Esclusione delle stazioni radio pre-selezionate (Salta preselezione)” (☞ p. 105)
- “Regolazione del volume di ciascun canale per far corrispondere la sorgente di ingresso (Regolaz. Livello Canale)” (☞ p. 129)
- “Regolazione del tono (Tono)” (☞ p. 130)
- “Visualizzazione del video desiderato durante la riproduzione audio (Selezione video)” (☞ p. 131)
- “Riproduzione della stessa musica in tutte le zone (Tutte Zone stereo)” (☞ p. 133)



## Sintonizzazione mediante immissione della frequenza (Sintonizzazione diretta)

Consente di inserire direttamente la frequenza della stazione sulla quale si desidera sintonizzarsi.

- 1 Premere OPTION quando la sorgente di ingresso è “Tuner”.**  
Viene visualizzata la schermata del menu delle opzioni.
- 2 Utilizzare  $\Delta\nabla$  per selezionare “Sintonizzazione diretta” e premere ENTER.**  
In questa schermata è possibile immettere la frequenza visualizzata.
- 3 Utilizzare  $\Delta\nabla$  o 0 – 9 per selezionare un numero e premere  $\triangleright$ .**
  - Premendo  $\triangleleft$  è possibile cancellare il testo che precede il cursore.
- 4 Ripetere l’operazione descritta al punto 3 e immettere la frequenza della stazione radio che si desidera ascoltare.**
- 5 Una volta completate le impostazioni, premere ENTER.**  
Verrà impostata la frequenza precedentemente selezionata.

## Ricerca RDS

L’RDS è un servizio che consente ad una stazione di inviare informazioni aggiuntive oltre al segnale del programma radio.

Utilizzare questa funzione per sintonizzare automaticamente stazioni FM che forniscono il servizio RDS.

Si noti che la funzionalità RDS funziona solo quando si ricevono stazioni compatibili con RDS.

- 1 Premere OPTION quando la sorgente di ingresso è “Tuner”.**  
Viene visualizzata la schermata del menu delle opzioni.
- 2 Utilizzare  $\Delta\nabla$  per selezionare “Ricerca RDS” e premere ENTER.**
- 3 Premere ENTER.**  
La ricerca di stazioni RDS si avvia automaticamente.



Premendo  $\triangleleft$   $\triangleright$  entro 5 secondi dalla visualizzazione del nome della stazione sul display, è possibile selezionare una stazione diversa.



## Ricerca PTY

Utilizzare questa funzione per cercare stazioni RDS che trasmettano un determinato tipo di programma (PTY).

PTY identifica il tipo di programma RDS.

I tipi di programma e relativi display sono i seguenti:

<b>NEWS</b>	Notizie	<b>WEATHER</b>	Tempo
<b>AFFAIRS</b>	Affari correnti	<b>FINANCE</b>	Finanza
<b>INFO</b>	Informazioni	<b>CHILDREN</b>	Programmi per bambini
<b>SPORT</b>	Sport	<b>SOCIAL</b>	Affari sociali
<b>EDUCATE</b>	Istruzione	<b>RELIGION</b>	Religione
<b>DRAMA</b>	Teatro	<b>PHONE IN</b>	Chiamate
<b>CULTURE</b>	Cultura	<b>TRAVEL</b>	Viaggio
<b>SCIENCE</b>	Scienza	<b>LEISURE</b>	Piacere
<b>VARIED</b>	Varie	<b>JAZZ</b>	Musica jazz
<b>POP M</b>	Musica pop	<b>COUNTRY</b>	Musica country
<b>ROCK M</b>	Musica rock	<b>NATION M</b>	Musica nazionale
<b>EASY M</b>	Musica di facile ascolto	<b>OLDIES</b>	Vecchi successi
<b>LIGHT M</b>	Musica classica leggera	<b>FOLK M</b>	Musica folk
<b>CLASSICS</b>	Musica classica	<b>DOCUMENT</b>	Documentari
<b>OTHER M</b>	Altri tipi di musica		

**1 Premere OPTION quando la sorgente di ingresso è “Tuner”.**

Viene visualizzata la schermata del menu delle opzioni.

**2 Utilizzare  $\Delta\nabla$  per selezionare “Ricerca PTY” e premere ENTER.**

**3 Premere  $\Delta\nabla$  per richiamare il tipo di programma desiderato.**

**4 Premere ENTER.**

La ricerca PTY si avvia automaticamente.



Premendo  $\triangleleft$   $\triangleright$  entro 5 secondi dalla visualizzazione del nome della stazione sul display, è possibile selezionare una stazione diversa.





## Ricerca TP

TP identifica programmi contenenti informazioni sul traffico. Questo consente di ottenere facilmente le piú aggiornate informazioni sul traffico nella propria zona prima di uscire di casa. Utilizzare questa funzione per cercare stazioni RDS che trasmettano programmi sul traffico (stazioni TP).

- 1 Premere OPTION quando la sorgente di ingresso è “Tuner”.**  
Viene visualizzata la schermata del menu delle opzioni.
- 2 Utilizzare  $\Delta\nabla$  per selezionare “Ricerca TP” e premere ENTER.**
- 3 Premere ENTER.**  
La ricerca TP si avvia automaticamente.



Premendo  $\triangleleft\rangle$  entro 5 secondi dalla visualizzazione del nome della stazione sul display, è possibile selezionare una stazione diversa.

## Testo radio

RT permette alle stazioni RDS di inviare messaggi di testo che vengono quindi visualizzati sul display. “Testo radio” viene visualizzato sul display alla ricezione di dati di testo radio.

- 1 Premere OPTION quando la sorgente di ingresso è “Tuner”.**  
Viene visualizzata la schermata del menu delle opzioni.
- 2 Utilizzare  $\Delta\nabla$  per selezionare “Testo radio” e premere ENTER.**
- 3 Utilizzare  $\triangleleft\rangle$  per selezionare “Acceso” e premere ENTER.**
  - Durante la ricezione di una stazione radio RDS, vengono visualizzati i dati di testo trasmessi dalla stazione.
  - Se non sono trasmessi dati di testo, viene visualizzato il messaggio “NO TEXT DATA”.



## Modifica della modalit  di sintonizzazione (Sintonizzazione)

È possibile cambiare la modalit  per la sintonizzazione sulle trasmissioni FM e AM. Se non si riesce a sintonizzarsi automaticamente con la modalit  "Automatica", passare alla modalit  "Manuale" e sintonizzarsi manualmente.

- 1 Premere OPTION quando la sorgente di ingresso   "Tuner".**  
Viene visualizzata la schermata del menu delle opzioni.
- 2 Utilizzare  $\Delta\nabla$  per selezionare "Sintonizzazione" e premere ENTER.**
- 3 Utilizzare  $\triangleleft\rangle$  per selezionare la modalit  di sintonizzazione, quindi premere ENTER.**

---

**Auto:** Ricerca automaticamente una stazione radio e la sintonizza.

---

**Manuale:** Cambia manualmente la frequenza in modo incrementale ogni volta che si preme il pulsante.

---

## Sintonizzazione e preselezione automatica di stazioni (Presel. memoria auto)

È possibile eseguire la pre-selezione automatica di un massimo di 56 stazioni.

- 1 Premere OPTION quando la sorgente di ingresso   "Tuner".**  
Viene visualizzata la schermata del menu delle opzioni.
- 2 Utilizzare  $\Delta\nabla$  per selezionare "Presel. memoria auto" e premere ENTER.**
- 3 Premere ENTER.**

L'unit  avvia la sintonizzazione e la pre-selezione automatica delle stazioni radio.

- Al termine della pre-selezione, per circa 5 secondi viene visualizzato il messaggio "Operazione completata", quindi la schermata del menu delle opzioni si spegne.



La preselezione memoria viene sovrascritta.



## Pre-selezione della stazione radio corrente (Preselezione memoria)

È possibile eseguire la pre-selezione delle proprie stazioni radio preferite, in modo da poterle sintonizzare con facilità.

È possibile eseguire la pre-selezione di un massimo di 56 stazioni.

**1 Sintonizzare la stazione radio della quale si desidera eseguire la pre-selezione. (“Ascolto di trasmissioni FM/AM” (☞ p. 97))**

**2 Premere OPTION.**

Viene visualizzata la schermata del menu delle opzioni.

**3 Utilizzare  $\Delta\nabla$  per selezionare “Preselezione memoria” e premere ENTER.**

Viene visualizzato l'elenco dei canali già pre-selezionati.

**4 Utilizzare  $\Delta\nabla$  o 0 – 9 per selezionare il canale da pre-selezionare, quindi premere ENTER.**

Stazione radio corrente pre-selezionata.

- Per eseguire la pre-selezione di altre stazioni, ripetere i punti da 1 a 4.

Canale	Impostazioni di default
1 – 8	87,50 / 89,10 / 98,10 / 108,00 / 90,10 / 90,10 / 90,10 / 90,10 MHz
9 – 16	90,10 / 90,10 / 90,10 / 90,10 / 90,10 / 90,10 / 90,10 / 90,10 MHz
17 – 24	90,10 / 90,10 / 90,10 / 90,10 / 90,10 / 90,10 / 90,10 / 90,10 MHz
25 – 32	90,10 / 90,10 / 90,10 / 90,10 / 90,10 / 90,10 / 90,10 / 90,10 MHz
33 – 40	90,10 / 90,10 / 90,10 / 90,10 / 90,10 / 90,10 / 90,10 / 90,10 MHz
41 – 48	90,10 / 90,10 / 90,10 / 90,10 / 90,10 / 90,10 / 90,10 / 90,10 MHz
49 – 56	90,10 / 90,10 / 90,10 / 90,10 / 90,10 / 90,10 / 90,10 / 90,10 MHz

## Ascolto delle stazioni di pre-selezione

**1 Utilizzare CH/PAGE  $\blacktriangle\nabla$  o 0 – 9 per selezionare il canale di pre-selezione desiderato.**



## Specifica di un nome per la stazione preselezionata (Nome preselez.)

È possibile impostare o modificare il nome della stazione radio preselezionata.

È possibile inserire fino a un massimo di otto caratteri.

### 1 Premere **OPTION** quando la sorgente di ingresso è “Tuner”.

Viene visualizzata la schermata del menu delle opzioni.

### 2 Utilizzare $\Delta\nabla$ per selezionare “Nome preselez.” e premere **ENTER**.

Viene visualizzata la schermata dell’Nome preselez..

### 3 Utilizzare $\triangleleft\rangle$ per selezionare il gruppo della stazione radio cui assegnare il nome.

### 4 Utilizzare $\Delta\nabla$ per selezionare la stazione radio cui assegnare il nome, quindi premere **ENTER**.

### 5 Utilizzare $\Delta\nabla$ per selezionare un’etichetta per il nome, quindi premere **ENTER**.

Viene visualizzata la schermata in cui è possibile modificare il Nome preselez..

- Se si seleziona “Imp.Pref.”, l’unità torna alla visualizzazione della frequenza.

### 6 Immettere i caratteri desiderati, quindi premere “OK”.

- Per l’immissione dei caratteri, vedere a “Utilizzo dello schermo a pulsantiera” (☞ p. 171).

### 7 Premere **OPTION** per tornare alla schermata precedente.



## Esclusione delle stazioni radio pre-selezionate (Salta preselezione)

Eseguire la memorizzazione di preimpostazione automatica per salvare tutte le stazioni radio che possono essere ricevute nella memoria. La selezione di una stazione radio diventa piú facile saltando inutili memorie.

### 1 Premere **OPTION** quando la sorgente di ingresso è “Tuner”.

Viene visualizzata la schermata del menu delle opzioni.

### 2 Utilizzare $\Delta\nabla$ per selezionare “Salta preselezione” e premere **ENTER**.

Viene visualizzata la schermata “Salta preselezione”.

### 3 Per impostare le stazioni da escludere per gruppi

- ① Utilizzare  $\triangleleft \triangleright$  per selezionare il gruppo di stazioni radio da escludere.
- ② Premere  $\Delta$  per selezionare “Imposta \* - \* su Salta”, quindi premere **ENTER**.

Saltare tutte le stazioni radio che sono incluse nel gruppo selezionato “\* - \*”.

(\* è il numero del gruppo selezionato.)

### Per impostare le stazioni da escludere per stazioni

- ① Utilizzare  $\triangleleft \triangleright$  per selezionare il gruppo di stazioni radio da escludere.
- ② Utilizzare  $\Delta\nabla$  per selezionare la stazione radio da escludere.
- ③ Utilizzare  $\triangleleft \triangleright$  per selezionare “Salta”.

La stazione selezionata non viene visualizzata.

### 4 Premere **OPTION** per tornare alla schermata precedente.



## Riattivazione delle stazioni pre-selezionate escluse

- 1** Utilizzare  $\triangleleft \triangleright$  per selezionare un gruppo contenente una stazione di trasmissione per annullare il salto per il tempo durante il quale la schermata “Preset Skip ” viene visualizzata.
- 2** Utilizzare  $\triangle \nabla$  per selezionare una stazione radio da riattivare.
- 3** Utilizzare  $\triangleleft \triangleright$  per selezionare “Acceso”.  
La stazione radio è di nuovo visibile.

### NOTA

Non è possibile riattivare le stazioni radio per ciascun gruppo.



## Ascolto di Radio internet

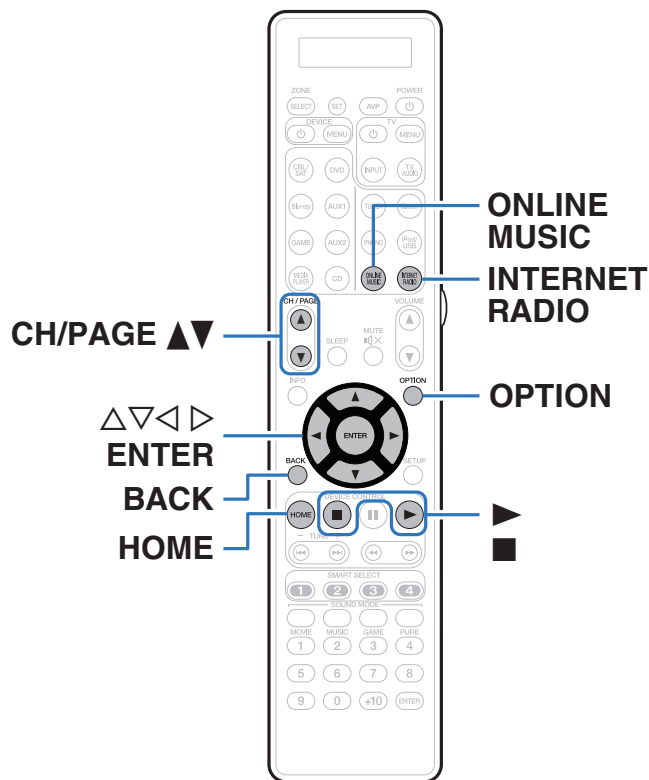

- La funzione Radio internet consente di ascoltare le trasmissioni radio diffuse tramite internet. È possibile ricevere stazioni radio internet di tutto il mondo.
- L'elenco delle stazioni radio Internet su questa unità il servizio della banca dati fornito dalla stazione radio vTuner.
- I tipi di formato audio e le specifiche tecniche supportate da questa unità per la riproduzione sono come segue.  
Vedere “Playing an Internet Radio Station” (☞ p. 294) per i dettagli.

- WMA
- MP3
- MPEG-4 AAC



## Ascolto di Radio internet

### 1 Preparazione alla riproduzione.

- Verificare che questa unità sia collegata a internet, quindi accendere l'unità. ("Collegamento a una rete domestica (LAN)" (☞ p. 75))

### 2 Premere ONLINE MUSIC.

- È anche possibile premere INTERNET RADIO per selezionare direttamente "Internet Radio" come sorgente di ingresso.

### 3 Utilizzare $\Delta \nabla \triangleleft \triangleright$ per selezionare "Internet Radio" e premere ENTER.

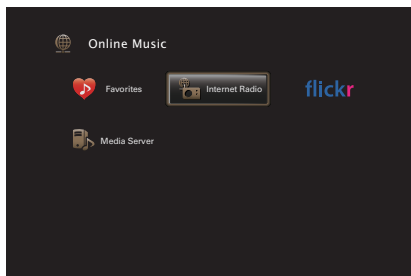

### 4 Utilizzare $\Delta \nabla$ per selezionare il metodo di ricerca della stazione radio che si desidera riprodurre, quindi premere ENTER.

<b>Nome del Paese:</b>	Selezionare le varie regioni. Consente di visualizzare le stazioni Radio Internet tipiche.
<b>Search Stations:</b>	Visualizza tutte le stazioni radio internet sintonizzabili con questa unità.
<b>Ricerca podcasts:</b>	Visualizza le stazioni radio internet incluse nei podcast sintonizzabili con questa unità.
<b>Stazioni suggerite:</b>	Visualizza le stazioni radio internet consigliate.
<b>radiomaratn.com :</b>	Consente di visualizzare le stazioni Radio Internet aggiunte ai preferiti in vTuner. Per istruzioni su come aggiungere preferiti in vTuner, vedere "Uso di vTuner per aggiungere stazioni radio internet ai preferiti" (☞ p. 110).
<b>Recenti:</b>	Visualizza le stazioni radio internet ascoltate di recente. In "Recenti" è possibile memorizzare un massimo di 20 stazioni.
<b>Ricerca per parola chiave:</b>	Visualizza le stazioni radio internet cercate per parola chiave. Per l'immissione dei caratteri, vedere a "Utilizzo dello schermo a pulsantiera" (☞ p. 171).





## 5 Utilizzare $\Delta \nabla \triangleright$ per selezionare la stazione, quindi premere ENTER.

La riproduzione si avvia una volta che il buffering raggiunge il "100%".

Pulsanti operativi	Funzione
$\blacktriangleright$	Riproduzione
$\blacksquare$	Arresto
ENTER	(Premere e tenere premuto) Arresto
CH/PAGE $\blacktriangle \blacktriangledown$	Passa alla pagina precedente/pagina successiva nell'elenco visualizzato
HOME	Andare alla schermata principale



- Premere il pulsante STATUS dell'unità principale più volte per visualizzare il titolo del brano, il nome della stazione radio, ecc.
- Eventuali caratteri che non possano essere visualizzati verranno sostituiti da un "." (punto).

### NOTA







Il servizio di database delle stazioni radio può essere sospeso o risultare altrimenti indisponibile senza preavviso.

## Riproduzione dell'ultima stazione radio internet ascoltata

### 1 Premere INTERNET RADIO.

La sorgente passa su "Internet Radio" e riproduce l'ultima stazione radio riprodotta.

### ■ Operazioni accessibili tramite il menu opzioni

- "Ricerca di contenuto con parole chiave (Ricerca testuale)" ( p. 126)
- "Riproduzione simultanea di musica e di un'immagine preferita (Presentazione)" ( p. 127)
- "Regolazione del volume di ciascun canale per far corrispondere la sorgente di ingresso (Regolaz. Livello Canale)" ( p. 129)
- "Regolazione del tono (Tono)" ( p. 130)
- "Visualizzazione del video desiderato durante la riproduzione audio (Selezione video)" ( p. 131)
- "Riproduzione della stessa musica in tutte le zone (Tutte Zone stereo)" ( p. 133)



## Uso di vTuner per aggiungere stazioni radio internet ai preferiti

Nel mondo sono disponibili numerose stazioni radio internet, tutte sintonizzabili tramite questa unità. Individuare la stazione radio desiderata può tuttavia essere complicato proprio per la presenza di un numero elevato di stazioni disponibili. Se si riscontra tale difficoltà è possibile utilizzare vTuner, un sito Web per la ricerca di stazioni radio internet appositamente concepito per questa unità. Il sito consente di utilizzare il PC per cercare stazioni radio internet e aggiungerle come preferiti. Questa unità è in grado di riprodurre stazioni radio aggiunte a vTuner.

- 1 Controllare l'indirizzo MAC dell'unità. ("Informazioni" (☞ p. 234))**
  - L'indirizzo MAC è necessario per creare un account per vTuner.
- 2 Utilizzare il PC per accedere al sito Web vTuner (<http://www.radiomarantz.com>).**
- 3 Immettere l'indirizzo MAC dell'unità, quindi fare clic su "Go".**

- 4 Immettere l'indirizzo e-mail e la password desiderati.**
- 5 Selezionare i criteri di ricerca (genere, area geografica, lingua, ecc.) desiderati.**
  - È anche possibile immettere una parola chiave per cercare una stazione da ascoltare.
- 6 Selezionare la stazione radio desiderata nell'elenco, quindi fare clic sull'icona Add to Favorites.**
- 7 Immettere il nome del gruppo di preferiti, quindi fare clic su "Go".**

Viene creato un nuovo gruppo di preferiti che include la stazione radio selezionata.

- Le stazioni radio internet aggiunte ai preferiti in vTuner possono essere ascoltate da "radiomarantz.com" (☞ p. 108) con questa unità.



È possibile anche aggiungere una stazione radio che non si trova nell'elenco vTuner.



## Riproduzione di file memorizzati su PC e NAS

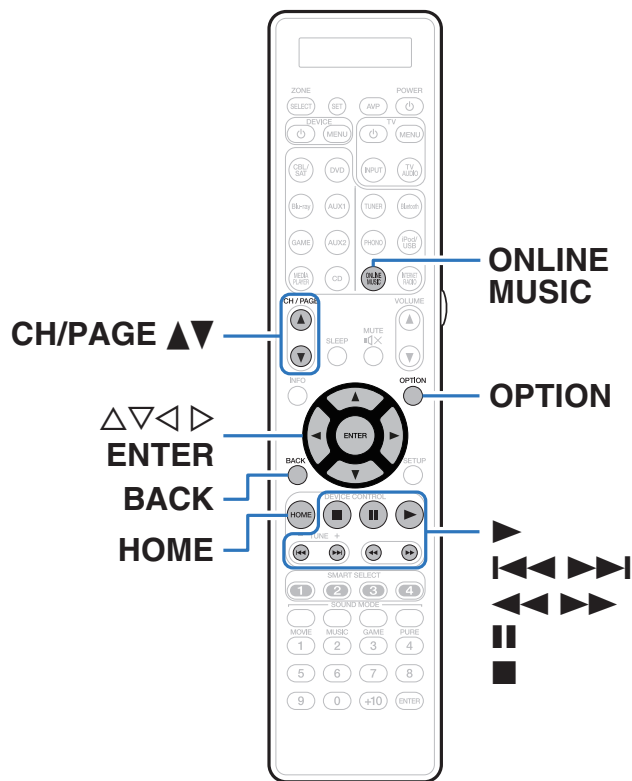

- Questa unità consente di riprodurre file musicali e playlist (m3u, wpl) memorizzati su PC e NAS (Network Attached Storage) che supportano DLNA.
- Per la connessione al server la funzione di riproduzione dell'audio di rete di questa unità utilizza le tecnologie illustrate di seguito. Servizio di condivisione in rete di Windows Media Player
- I tipi di formato audio/video e le specifiche tecniche supportate da questa unità per la riproduzione sono come segue. Per i dettagli, vedere "Riproduzione di un file memorizzato su PC o NAS" (☞ p. 293).

- WMA
- MP3
- WAV
- MPEG-4 AAC
- FLAC
- ALAC
- AIFF
- DSD
- JPEG



## Applicazione delle impostazioni di condivisione per file multimediali

In questa sezione verranno applicate le impostazioni per condividere in rete file musicali memorizzati su PC e NAS.

Se si utilizza un Server media, assicurarsi di applicare prima questa impostazione.

### ■ Quando si utilizza Windows Media Player 12 (Windows 7 / Windows 8)

- 1 Avviare Windows Media Player 12 nel PC.
- 2 Selezionare “Altre opzioni flusso” in “Flusso”.
- 3 Nell’elenco a discesa “Marantz AV7702” selezionare “Consentito”.
- 4 Nell’elenco a discesa selezionare “Consentito” per “Programmi multimediali nel PC e su connessioni remote...”.
- 5 Seguire le istruzioni visualizzate a schermo per terminare l’impostazione.

### ■ Quando si utilizza Windows Media Player 11

- 1 Avviare Windows Media Player 11 nel PC.
- 2 Selezionare “Condivisione file multimediali” in “Catalogo multimediale”.
- 3 Selezionare la casella di controllo “Condividi file multimediali del computer in uso, selezionare “Marantz AV7702”, quindi fare clic su “Consentito”.
- 4 Come già fatto al punto 3, selezionare l’icona del dispositivo (altri PC e dispositivi mobili) da utilizzare come controller multimediale, quindi fare clic su “Consenti”.
- 5 Fare clic su “OK” per terminare.

### ■ Condivisione di file multimediali memorizzati su NAS

Modificare le impostazioni del NAS per consentire a questa unità e ad altri dispositivi (PC e dispositivi mobili) utilizzati come controller multimediali di accedere al NAS. Per informazioni dettagliate, consultare il manuale di istruzioni fornito con il NAS.



## Riproduzione di file memorizzati su PC e NAS

Utilizzare questa procedura per riprodurre file musicali, file immagini o elenchi di riproduzione.

### 1 Preparazione alla riproduzione.

- ① Verificare che questa unità sia collegata a internet, quindi accendere l'unità. ("Collegamento a una rete domestica (LAN)" (🔗 p. 75))
- ② Preparare il computer. (🖨️ Istruzioni di funzionamento del computer)

### 2 Premere ONLINE MUSIC.

### 3 Utilizzare $\Delta \nabla \triangleleft \triangleright$ per selezionare "Media Server" e premere ENTER.

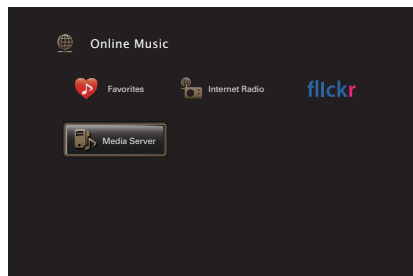

**4** Utilizzare  $\Delta \nabla$  per selezionare il server contenente il file da riprodurre, poi premere ENTER.

**5** Utilizzare  $\nabla \Delta \triangleright$  per selezionare il file, quindi premere ENTER.

La riproduzione si avvia una volta che il buffering raggiunge il "100%".

Pulsanti operativi	Funzione
$\blacktriangleright$	Riproduzione
$\parallel$	Pausa
$\blacksquare$	Arresto
$\blacktriangleleft \blacktriangleright$	Precedente/Successivo
$\blacktriangleleft \blacktriangleright$	(Premere e tenere premuto) Riavvolgimento rapido/ Avanzamento rapido
ENTER	Riproduzione / Pausa (Premere e tenere premuto) Arresto
$\Delta \nabla$	Precedente/Successivo (Premere e tenere premuto) Riavvolgimento rapido/ Avanzamento rapido
CH/PAGE $\blacktriangle \blacktriangledown$	Passa alla pagina precedente/pagina successiva nell'elenco visualizzato
HOME	Andare alla schermata principale















- Premere il pulsante STATUS dell'unità principale più volte per visualizzare il titolo del brano, il nome dell'artista e il titolo dell'album.
- Quando un file WMA (Windows Media Audio), MP3 o MPEG-4 AAC contiene dati album art, l'album art può essere visualizzato durante la riproduzione dei file musicali.
- Se si utilizza Windows Media Player Ver. 11 o successiva, è possibile visualizzare l'album art per i file WMA.
- Quando si utilizza un server che supporta le funzionalità di transcodifica, come Windows Media Player Ver. 11 o successiva.
- L'unità riproduce i file immagine (JPEG) nell'ordine in cui sono memorizzati nella cartella.

#### NOTA

- Se si riproducono file musicali su PC o NAS collegati mediante una rete LAN wireless, l'audio potrebbe venire interrotto a seconda del proprio ambiente LAN wireless. In questo caso, effettuare una connessione usando una LAN cablata.
- A seconda delle dimensioni del file di immagini fisse (JPEG), la visualizzazione del file può richiedere del tempo.
- L'ordine di riproduzione con cui vengono visualizzate le tracce/file dipende dalle impostazioni del server. Qualora, a causa delle specifiche del server, le tracce/i file non dovessero essere visualizzati in ordine alfabetico, la funzione di ricerca per iniziale potrebbe non funzionare correttamente.

## ■ Operazioni accessibili tramite il menu opzioni

- "Esecuzione della riproduzione ripetuta" ( p. 124)
- "Esecuzione della riproduzione casuale" ( p. 124)
- "Ricerca di contenuto con parole chiave (Ricerca testuale)" ( p. 126)
- "Riproduzione simultanea di musica e di un'immagine preferita (Presentazione)" ( p. 127)
- "Impostazione dell'intervallo per la presentazione" ( p. 128)
- "Regolazione del volume di ciascun canale per far corrispondere la sorgente di ingresso (Regolaz. Livello Canale)" ( p. 129)
- "Regolazione del tono (Tono)" ( p. 130)
- "Visualizzazione del video desiderato durante la riproduzione audio (Selezione video)" ( p. 131)
- "Regolazione della qualità dell'immagine in base all'ambiente (Modo immagine)" ( p. 132)
- "Riproduzione della stessa musica in tutte le zone (Tutte Zone stereo)" ( p. 133)



## Visualizzare le fotografie sul sito di Flickr

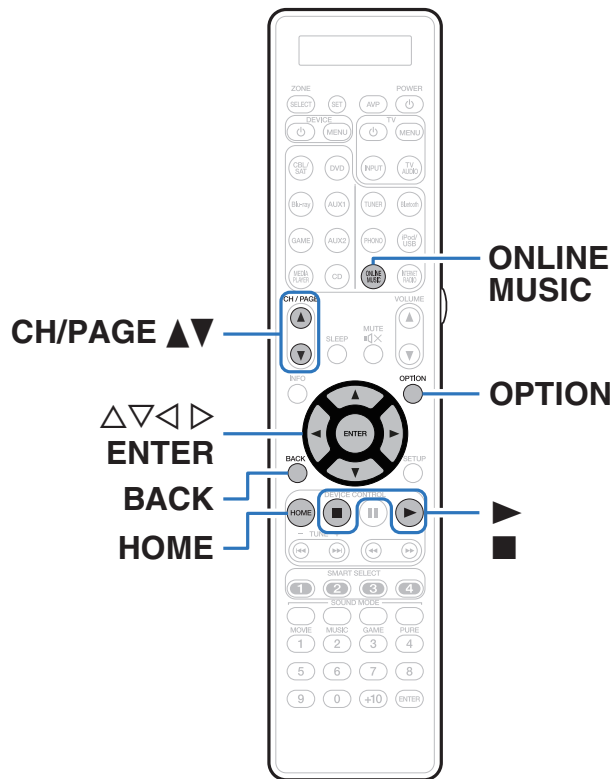

- Flickr è un servizio di condivisione online di fotografie. È possibile utilizzare questa unità per visualizzare le fotografie che sono state rese pubbliche dagli utenti di Flickr. Per utilizzare Flickr non è necessario avere un account.  
Per vedere le proprie fotografie è invece necessario un account, in modo da poter caricare queste fotografie sul server di Flickr. Per maggiori dettagli, vedere la pagina principale di Flickr.  
<http://www.flickr.com/>
- È possibile visualizzare le fotografie condivise da utenti selezionati, o tutte le fotografie presenti su Flickr.



## Visualizzare le fotografie condivise da utenti selezionati

- 1 Preparazione alla riproduzione.**
  - Verificare che questa unità sia collegata a internet, quindi accendere l'unità. ("Collegamento a una rete domestica (LAN)" (☞ p. 75))
- 2 Premere ONLINE MUSIC.**
- 3 Utilizzare  $\Delta \nabla \triangleleft \triangleright$  per selezionare "Flickr", quindi premere ENTER.**

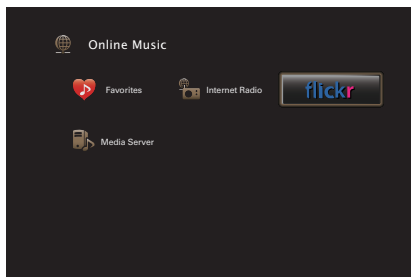

- 4 Utilizzare  $\Delta \nabla$  per selezionare "Add Flickr Contact" e premere ENTER.**
- 5 Immettere il nome della schermata che si desidera aggiungere a "Contact" (Nome Schermata: il nome utente che si desidera visualizzare).**
  - Per l'immissione dei caratteri, vedere "Utilizzo dello schermo a pulsantiera" (☞ p. 171).
- 6 Dopo aver immesso un valore per "Contact", premere "OK".**

Il nome utente visualizzato viene aggiunto a "Contact" e quello immesso al punto 5 viene visualizzato nella schermata di primo livello di Flickr.

  - Se si immette un nome della schermata che non esiste, "Impossibile trovare il contatto Flickr inserito" viene visualizzato. Controllare e immettere il nome corretto della schermata.
- 7 Utilizzare  $\Delta \nabla$  per scegliere il nome della schermata aggiunto a "Contact", quindi premere ENTER.**





## 8 Utilizzare $\Delta \nabla$ per selezionare la stazione, quindi premere ENTER.

<b>Favorites:</b>	Visualizza per fotografie preferite dell'utente specificato.
<b>Photostream:</b>	Visualizza un elenco di fotografie condivise.
<b>PhotoSets:</b>	Visualizza l'elenco delle cartelle (album fotografici).
<b>Contacts:</b>	Visualizza il nome utente utilizzato dall'utente specificato in Contacts.
<b>Remove this Contact:</b>	Consente di cancellare un utente dai contatti Flickr.
<b>Add this Contact:</b>	Consente di aggiungere un utente nei contatti Flickr.

## 9 Utilizzare $\Delta \nabla \triangleright$ per selezionare la stazione, quindi premere ENTER.

Viene visualizzata la foto selezionata.

Pulsanti operativi	Funzione
ENTER	Riproduzione
■	Arresto
ENTER	Riproduzione (Premere e tenere premuto) Arresto
$\Delta \nabla$	Precedente/Successivo
CH/PAGE $\blacktriangle \blacktriangledown$	Passa alla pagina precedente/pagina successiva nell'elenco visualizzato
HOME	Andare alla schermata principale



## Vedere tutte le fotografie su Flickr

**1** Utilizzare  $\Delta \nabla$  per selezionare “All Content” e premere ENTER.

**2** Utilizzare  $\Delta \nabla$  per selezionare la cartella, quindi premere ENTER.

---

**Interestingness:** Visualizza le fotografie più popolari in base al numero di commenti degli utenti o al numero di volte in cui sono state aggiunte tra le preferite.

---

**Recent:** Visualizza le fotografie aggiunte più di recente.

---

**Search by text:** Ricerca le fotografie per parola chiave.

---



**3** Utilizzare  $\Delta \nabla \triangleright$  per selezionare la stazione, quindi premere ENTER.

Viene visualizzata la foto selezionata.

### NOTA

A seconda del formato file, è possibile che alcune fotografie non siano visibili.

### ■ Operazioni accessibili tramite il menu opzioni

- “Impostazione dell’intervallo per la presentazione” ( p. 128)
- “Regolazione della qualità dell’immagine in base all’ambiente (Modo immagine)” ( p. 132)

## Funzione AirPlay

I file musicali memorizzati in un iPhone, un iPod touch, un iPad o su iTunes possono essere riprodotti su questa unità attraverso la rete.



- Quando AirPlay è in uso, sulla schermata di menu viene visualizzato .
- La sorgente di ingresso viene commutata su "Online Music" quando viene avviata la riproduzione di AirPlay.
- È possibile arrestare la riproduzione AirPlay premendo <1 o scegliendo una diversa sorgente di ingresso.
- Per visualizzare contemporaneamente il nome della canzone e dell'artista, premere STATUS sull'unità principale.
- Per informazioni relative all'utilizzo di iTunes, vedere anche l'Help di iTunes.
- La schermata potrebbe variare in base alle versioni di SO e software.

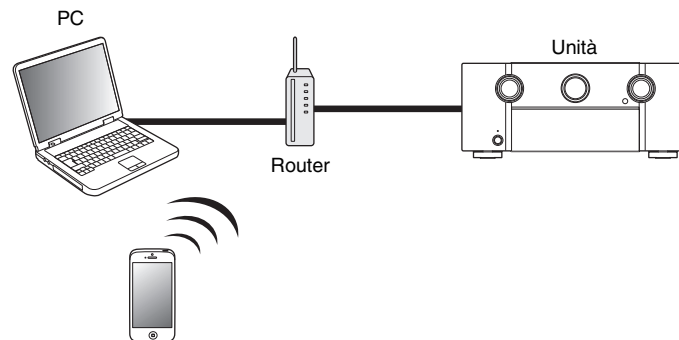

## Riproduzione di brani dall'iPhone, dall'iPod touch o dall'iPad

Se si aggiorna l'“iPhone/iPod touch/iPad” alla versione iOS 4.2.1 o successiva, è possibile riprodurre in streaming musica memorizzata nell'“iPhone/iPod touch/iPad” direttamente sull'unità.

### 1 Collegare tramite Wi-Fi l'iPhone, l'iPod touch o l'iPad alla stessa rete di questa unità.

- Per ulteriori dettagli, consultare il manuale del dispositivo.

### 2 Riprodurre il brano sull'iPhone, sull'iPod touch o sull'iPad.

Sullo schermo dell'iPhone, dell'iPod touch o dell'iPad viene visualizzato .

### 3 Toccare l'icona AirPlay .

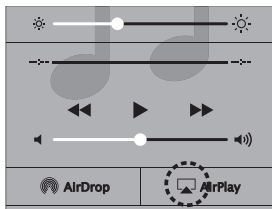

### 4 Scegliere l'altoparlante (dispositivi) che si desidera usare.

## Riproduzione della musica di iTunes con l'unità

### 1 Installare iTunes 10, o versione successiva, in un Mac o un PC Windows connesso alla stessa rete dell'unità.

### 2 Accendere l'unità.

Impostare “Controllo IP” su “Sempre attivo” per questa unità.  
( p. 238)

#### NOTA

Quando l'opzione “Controllo IP” è impostata su “Sempre attivo”, il consumo dell'unità in standby è superiore.

### 3 Avviare iTunes e fare clic sull'icona AirPlay per selezionare l'unità principale.



### 4 Scegliere una canzone e fare clic sul tasto di riproduzione in iTunes.

La musica verrà trasmessa in streaming all'unità.

## Selezione di altoparlanti (dispositivi) multipli

È possibile riprodurre brani di iTunes sugli altoparlanti (dispositivi) di casa compatibili con AirPlay diversi da quelli di questa unità.

- 1 Fare clic sull'icona AirPlay  e selezionare "Multipli".**
- 2 Controllare gli altoparlanti che si desiderano utilizzare.**

### NOTA

Nella riproduzione che si avvale della funzione AirPlay, il suono viene emesso al livello di volume impostato in iPhone, iPod touch, iPad o iTunes. È necessario abbassare il volume di iPhone, iPod touch, iPad o iTunes volume prima della riproduzione e quindi regolarlo a un livello adeguato.

## Esecuzione della riproduzione di iTunes con il telecomando dell'unità

Con il telecomando dell'unità, è possibile eseguire operazioni di riproduzione, pausa e ricerca automatica (coda) di brani di iTunes.

- 1 Selezionare "Modifica" - "Preferenze..." nel menu di iTunes.**
- 2 Selezionare "Dispositivi" nella finestra delle impostazioni di iTunes.**
- 3 Selezionare "Consenti il controllo audio iTunes dagli altoparlanti remoti", quindi fare clic su "OK".**



## Funzione Spotify Connect

Spotify è il servizio di streaming più popolare al mondo. Se si è abbonati a Spotify Premium, è possibile controllare il nuovo altoparlante con il telefono o il tablet. Poiché Spotify è integrato nell'altoparlante, è comunque possibile prendere chiamate o utilizzare altre app - la musica non si arresta mai.

Per provare Spotify Premium gratuitamente per 30 giorni, o per ulteriori informazioni relative a Connect, vedere [www.spotify.com/connect](http://www.spotify.com/connect)

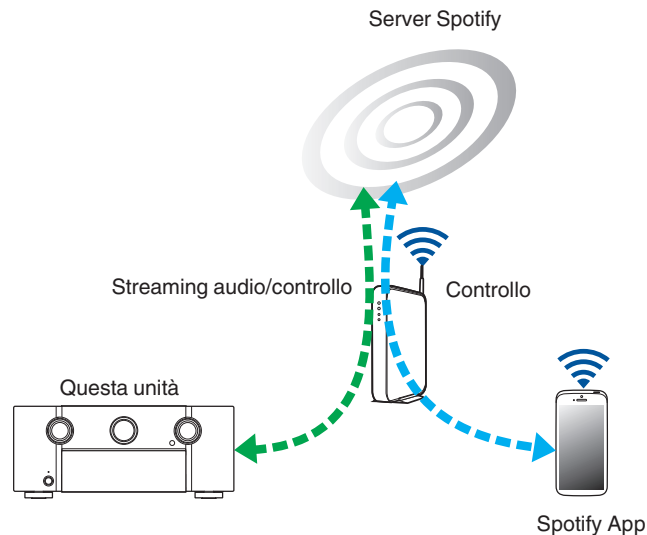

### Riproduzione della musica di Spotify con l'unità

Scaricare in anticipo il "Spotify App" sul proprio Android o sul dispositivo iOS.

Per riprodurre un brano Spotify in questa unità, è necessario registrarsi prima nell'account Premium Spotify.

- 1** Collegare le impostazioni Wi-Fi dell'iOS o il dispositivo Android alla stessa rete di questa unità.
- 2** Avviare il Spotify App.
- 3** Riprodurre il brano Spotify.
- 4** Toccare l'icona  per selezionare l'unità.



La musica verrà trasmessa in streaming all'unità.

## Funzioni utili

In questa sezione viene illustrato come utilizzare pratiche funzioni utili per ogni sorgente di ingresso.

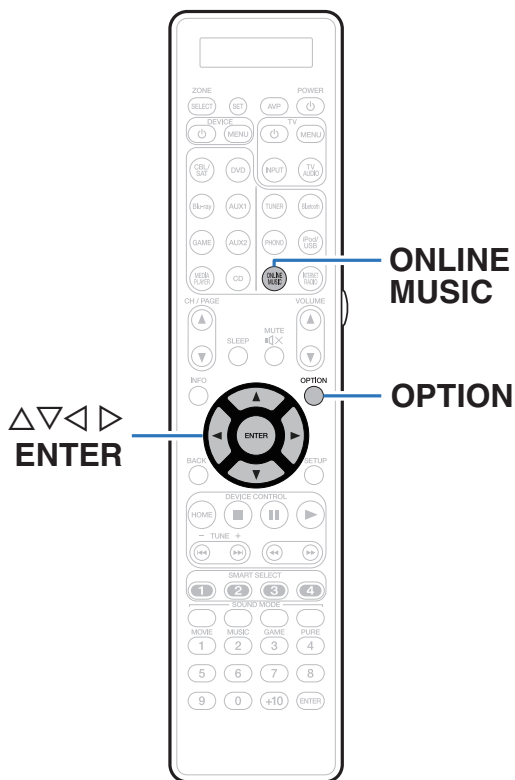

## Esecuzione della riproduzione ripetuta

- ❑ **Sorgenti di ingresso supportate:**  
USB / Media Server / Bluetooth

- 1 Durante la riproduzione del contenuto, premere OPTION.**  
Viene visualizzata la schermata del menu delle opzioni.
- 2 Utilizzare  $\Delta\nabla$  per selezionare “Ripeti” e premere ENTER.**
- 3 Utilizzare  $\triangleleft\rangle$  per selezionare la modalità di riproduzione ripetuta.**

<b>Spento</b> (Default):	La modalità di riproduzione ripetuta viene annullata.
<b>Uno:</b>	Un file in corso la riproduzione viene riprodotto ripetutamente.
<b>Tutti:</b>	Tutti i file contenuti nella cartella attualmente in esecuzione vengono riprodotti ripetutamente.

- 4 Premere ENTER.**  
Viene nuovamente visualizzata la schermata di riproduzione.



- Questo non può essere impostato se il dispositivo Bluetooth non supporta l'impostazione ripetizione sotto il profilo AVRCP.
- Le impostazioni di “Ripeti” vengono memorizzate per ogni sorgente di ingresso.

## Esecuzione della riproduzione casuale

- ❑ **Sorgenti di ingresso supportate :**  
USB / Media Server / Bluetooth

- 1 Durante la riproduzione del contenuto, premere OPTION.**  
Viene visualizzata la schermata del menu delle opzioni.
- 2 Utilizzare  $\Delta\nabla$  per selezionare “Casuale” e premere ENTER.**
- 3 Utilizzare  $\triangleleft\rangle$  per selezionare la modalità di riproduzione casuale.**

<b>Spento</b> (Default):	Disattiva la riproduzione casuale.
<b>Acceso:</b>	Tutti i brani nella cartella corrente vengono riprodotti in modo casuale.

- 4 Premere ENTER.**  
Viene nuovamente visualizzata la schermata di riproduzione.



- Durante la riproduzione casuale, al termine di ogni traccia ne viene selezionata casualmente un'altra tra quelle nella cartella. È quindi possibile che una traccia venga riprodotta più volte durante la riproduzione casuale.
- Questo non può essere impostato se il dispositivo Bluetooth non supporta l'impostazione casuale sotto il profilo AVRCP.
- Le impostazioni di “Casuale” vengono memorizzate per ogni sorgente di ingresso.





## Memorizzazione in Preferiti

È possibile registrare un totale di 100 preferiti.

### ❑ Sorgenti di ingresso supportate: Internet Radio / Media Server

#### 1 Durante la riproduzione del contenuto, premere **OPTION**.

Viene visualizzata la schermata del menu delle opzioni.

#### 2 Utilizzare $\Delta\nabla$ per selezionare “Salva in Preferiti” e premere **ENTER**.

Viene visualizzato il messaggio “Preferito aggiunto” e il contenuto corrente viene aggiunto ai preferiti.

- Al termine della procedura viene nuovamente visualizzata la schermata di riproduzione.

## Riproduzione di contenuto aggiunto al “Salva in Preferiti”

#### 1 Premere **ONLINE MUSIC**.

#### 2 Utilizzare $\Delta\nabla\triangleleft\triangleright$ per selezionare “Favorites” e premere **ENTER**.

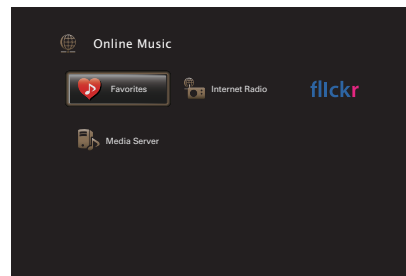

#### 3 Utilizzare $\Delta\nabla$ per selezionare il contenuto che si desidera riprodurre, quindi premere **ENTER**.

Viene avviata la riproduzione.

## Eliminazione di contenuto aggiunto a Preferiti

- 1 Premere ONLINE MUSIC.**
- 2 Utilizzare  $\Delta\nabla\langle\rangle$  per selezionare “Favorites” e premere ENTER.**
- 3 Utilizzare  $\Delta\nabla$  per selezionare il contenuto da eliminare dai preferiti, quindi premere OPTION.**  
Viene visualizzata la schermata del menu delle opzioni.
- 4 Utilizzare  $\Delta\nabla$  per selezionare “Rimuovi da Preferiti” e premere ENTER.**  
Viene visualizzato il messaggio “Preferito eliminato” e il contenuto selezionato viene eliminato dai preferiti.
  - La schermata ritorna alla schermata precedente quando il processo di eliminazione è completo.

## Ricerca di contenuto con parole chiave (Ricerca testuale)

- Sorgenti di ingresso supportate :  
USB / Internet Radio / Media Server**

- 1 Durante la riproduzione del contenuto, premere OPTION.**  
Viene visualizzata la schermata del menu delle opzioni.
- 2 Utilizzare  $\Delta\nabla$  per selezionare “Ricerca testuale” e premere ENTER.**  
Viene visualizzata la schermata di immissione a pulsantiera.
- 3 Immettere il primo carattere del nome della stazione radio internet o del file da cercare e premere “OK”.**
  - Per l'immissione dei caratteri, vedere a “Utilizzo dello schermo a pulsantiera” ( p. 171).
- 4 Utilizzare  $\Delta\nabla$  per selezionare il contenuto che si desidera riprodurre, quindi premere ENTER.**  
Viene avviata la riproduzione.



La funzione “Ricerca testuale” consente di cercare nell'elenco visualizzato file o stazioni radio Internet che iniziano con il primo carattere immesso.

### NOTA

È possibile che Ricerca testuale non funzioni con alcuni elenchi.



## Riproduzione simultanea di musica e di un'immagine preferita (Presentazione)

### ❑ Sorgenti di ingresso supportate: USB

- 1 Riprodurre un'immagine fissa.**
  - Riproduzione di immagini fisse memorizzate su dispositivi di memoria USB. (☞ p. 89)
- 2 Riproduzione di un file musicale. (☞ p. 89)**
- 3 Premere OPTION.**

Viene visualizzata la schermata del menu delle opzioni.
- 4 Utilizzare  $\Delta\nabla$  per selezionare "Presentazione" e premere ENTER.**

Il menu delle opzioni scompare e l'immagine corrente viene visualizzata sullo schermo.

### ❑ Sorgenti di ingresso supportate : Internet Radio / Media Server

- 1 Riprodurre un'immagine fissa.**
  - Riproduzione di immagini fisse memorizzate su Server multimediale. (☞ p. 111)
  - Riproduzione di immagini fisse memorizzate su Flickr. (☞ p. 115)
- 2 Riproduzione di un file musicale del server multimediale o di una stazione radio internet. (☞ p. 107, 111)**
- 3 Premere OPTION.**

Viene visualizzata la schermata del menu delle opzioni.
- 4 Utilizzare  $\Delta\nabla$  per selezionare "Presentazione" e premere ENTER.**

Il menu delle opzioni scompare e l'immagine corrente viene visualizzata sullo schermo.



## Impostazione dell'intervallo per la presentazione

È possibile riprodurre, sotto forma di presentazione, file di immagini fisse (JPEG) memorizzati su un dispositivo di memoria USB o un Server media e immagini disponibili sul sito Web Flickr.

### ❑ Sorgenti di ingresso supportate : USB / Media Server / Flickr

- 1 Premere OPTION mentre è visualizzato l'elenco.**  
Viene visualizzata la schermata del menu delle opzioni.
- 2 Utilizzare  $\Delta\nabla$  per selezionare "Intervallo presentazione" e premere ENTER.**
- 3 Utilizzare  $\triangleleft\triangleright$  per impostare il tempo di visualizzazione.**

<b>Spento:</b>	La presentazione non viene riprodotta.
<b>5s - 60s</b>	Consente di impostare il periodo di tempo durante il quale deve essere visualizzata ogni singola (Default: 5s): immagine durante la riproduzione delle immagini nella presentazione.

### 4 Premere ENTER.



Le impostazioni di "Intervallo presentazione" vengono riflesse per tutte le sorgenti di ingresso.



## Regolazione del volume di ciascun canale per far corrispondere la sorgente di ingresso (Regolaz. Livello Canale)

Il volume di ciascun canale può essere modificato durante l'ascolto della musica. È possibile impostare questo per ogni sorgente di ingresso.

### 1 Premere **OPTION**.

Viene visualizzata la schermata del menu delle opzioni.

### 2 Utilizzare **Δ∇** per selezionare “Regolaz. Livello Canale”, quindi premere **ENTER**.

Viene visualizzata la schermata di regolazione del livello del canale.

### 3 Utilizzare **Δ∇** per selezionare il canale che si desidera regolare.

### 4 Utilizzare **◀▶** per regolare il volume.

---

-12.0 dB – +12.0 dB (Default : 0.0 dB)

---



- Selezionare “Reset” e premere **ENTER** se si desidera ripristinare i valori di regolazione dei vari canali su “0,0 dB” (Default).
- Il volume delle cuffie può essere regolato quando sono collegate le cuffie.
- Le impostazioni di “Regolaz. Livello Canale” vengono memorizzate per ogni sorgente di ingresso.
- È possibile solo impostare questo per gli altoparlanti che emettono audio. Inoltre, non è possibile impostare questo quando nel menu “Usc. audio HDMI” è impostato su “TV”. (☞ p. 188)



## Regolazione del tono (Tono)

Consente di regolare la qualità toni dell'audio.

### 1 Premere **OPTION**.

Viene visualizzata la schermata del menu delle opzioni.

### 2 Utilizzare $\Delta \nabla$ per selezionare "Tono" e premere **ENTER**.

Viene visualizzata la schermata Tono.

### 3 Utilizzare $\triangleleft \triangleright$ per impostare la funzione di controllo dei toni su acceso/spento.

---

**Acceso:** Consentire la regolazione dei toni (bassi, acuti).

---

**Spento (Default):** La riproduzione viene eseguita senza regolazione toni.

---

### 4 Selezionare "Acceso" al passaggio 3 e premere $\nabla$ per selezionare l'intervallo di suono da regolare.

---

**Bassi:** Regolare i bassi.

---

**Acuti:** Consente di regolare gli alti.

---

### 5 Utilizzare $\triangleleft \triangleright$ per regolare il tono, quindi premere **ENTER**.

---

**-6 dB – +6 dB (Default : 0 dB)**

---



- Memorizzare "Tono" per ciascuna sorgente di ingresso.
- Non è possibile impostare questa opzione se la modalità audio è impostata su "Direct" o "Pure Direct".
- Non è possibile impostare questa voce quando "Dynamic EQ" è impostato su "Acceso". (☞ p. 180)
- Non è possibile impostare questo quando non viene immesso alcun segnale audio o nel menu "Usc. audio HDMI" è impostato su "TV". (☞ p. 188)
- Non è possibile impostare questa opzione se la modalità di ingresso è impostata su "7.1CH IN".



## Visualizzazione del video desiderato durante la riproduzione audio (Selezione video)

L'unità può visualizzare sulla TV il segnale video di una sorgente diversa durante la riproduzione audio. È possibile definire questa impostazione per ogni sorgente di ingresso.

### Sorgenti di ingresso supportate :

**iPod/USB / CD\* / Tuner / Online Music / Bluetooth / Phono**

\* Questo non può essere impostato quando uno qualsiasi dei HDMI, dei video a componente oppure dei connettori video sono assegnati.

- 1 Premere OPTION durante la riproduzione audio.**  
Viene visualizzata la schermata del menu delle opzioni.
- 2 Utilizzare  $\Delta\nabla$  per selezionare “Selezione video” e premere ENTER.**
- 3 Utilizzare  $\triangleleft\triangleright$  per selezionare la modalità Seleziona video.**

<b>Spento</b> (Default):	Disabilita la modalità Seleziona video.
<b>Acceso:</b>	Abilita la modalità Seleziona video.

**4** Se si seleziona “Acceso” al punto 3, premere  $\nabla$  e selezionare “Sorgente”.

**5** Premere  $\triangleleft\triangleright$  per selezionare la sorgente di ingresso per il video da riprodurre, quindi premere ENTER.



Le impostazioni di “Selezione video” vengono memorizzate per ogni sorgente di ingresso.



## Regolazione della qualità dell'immagine in base all'ambiente (Modo immagine)

- ❑ **Sorgenti di ingresso supportate :**  
**CBL/SAT / DVD / Blu-ray / Game / AUX1 /**  
**AUX2 / Media Player / iPod/USB /**  
**Online Music / CD\* / TV Audio\***

\* Quando si assegna un connettore HDMI, component video o video, è possibile impostare la modalità dell'immagine.

- 1 Durante la riproduzione del contenuto, premere OPTION.**  
Viene visualizzata la schermata del menu delle opzioni.
- 2 Utilizzare  $\Delta \nabla$  per selezionare "Modo immagine" e premere ENTER.**

- 3 Utilizzare  $\triangleleft \triangleright$  per selezionare la modalità dell'immagine.**

<b>Spento:</b>	L'unità non esegue alcuna regolazione della qualità delle immagini.
<b>Standard:</b>	Modalità standard adatta per la maggior parte degli ambienti di riproduzione.
<b>Film:</b>	Modalità adatta per guardare i film in una stanza buia, ad esempio una stanza adibita a cinema.
<b>Vivido:</b>	Modalità che rende più luminose e vivide le immagini grafiche per giochi, ecc.
<b>Streaming:</b>	Modalità adatta per sorgenti video con bit rate basso.
<b>ISF Day:</b>	Modalità adatta per guardare i film in una stanza luminosa durante il giorno.
<b>ISF Night:</b>	Modalità adatta per guardare i film in una stanza buia di notte.
<b>Personalizzato:</b>	Consente di regolare manualmente la qualità delle immagini.

- 4 Premere ENTER.**



Le impostazioni di "Modo immagine" vengono memorizzate per ogni sorgente di ingresso.





## Riproduzione della stessa musica in tutte le zone (Tutte Zone stereo)

È possibile riprodurre la musica riprodotta in MAIN ZONE contemporaneamente in ZONE2 e ZONE3 (Stanza diversa).

Questa funzione è utile quando si desidera ascoltare la stessa musica contemporaneamente in più stanze, ad esempio durante una festa, o riprodurre la stessa musica di sottofondo in tutta la casa.

### 1 Premere OPTION.

Viene visualizzata la schermata del menu delle opzioni.

### 2 Utilizzare $\Delta\nabla$ per selezionare “Tutte Zone stereo” e premere ENTER.

### 3 Selezionare “Avvia”, quindi premere ENTER.

- Le sorgenti di ingresso per ZONE2 e ZONE3 vengono commutate alla stessa sorgente di ingresso come per la MAIN ZONE e la riproduzione si avvia nella modalità Tutte Zone stereo.
- Quando non si desidera che ZONE2 o ZONE3 partecipino in Tutte Zone stereo, premere ENTER per cancellare il segno di spunta e quindi premere “Avvia”.

## ■ Arresto della modalità Tutte Zone stereo

### 1 Durante la riproduzione in modalità Tutte Zone stereo, premere OPTION.

Viene visualizzata la schermata del menu delle opzioni.

### 2 Utilizzare $\Delta\nabla$ per selezionare “Tutte Zone stereo” e premere ENTER.

### 3 Selezionare “Stop”, quindi premere ENTER.



- La modalità Tutte Zone stereo viene annullata anche quando l'alimentazione della MAIN ZONE viene spenta.
- Nella modalità Tutte Zone stereo, solo le modalità audio “Multi Ch Stereo” e “Stereo” possono essere selezionate.
- Quando si imposta “Usc. audio HDMI” su “TV”, la modalità Tutte Zone stereo non è disponibile. (☞ p. 188)
- Quando “Modo ingresso” ha un'impostazione diversa da “7.1CH IN”, la modalità di riproduzione stereo in tutte le zone è disponibile. (☞ p. 201)



## Selezione di una modalit  sound

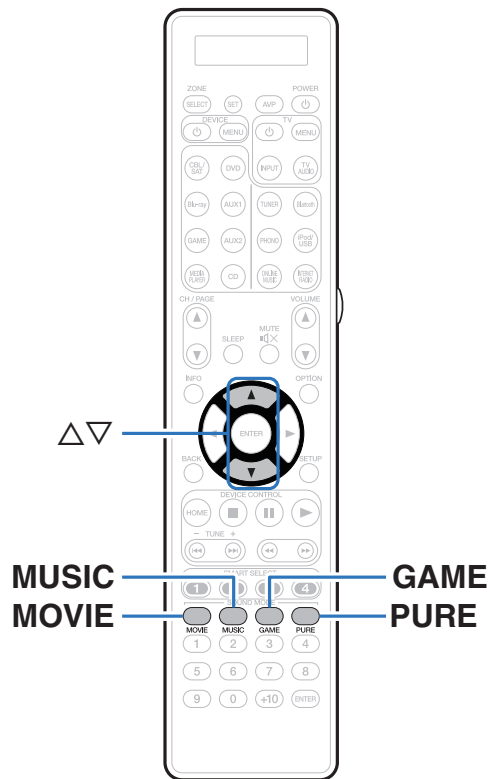

Questa unit  consente di abilitare diversi tipi di modalit  di riproduzione surround e stereo.

I formati audio multicanale vengono forniti nei pi  comuni formati di dischi video e musicali, ad esempio Blu-ray e DVD, oltre a essere supportati per le trasmissioni digitali e persino per lo streaming di film e musica tramite servizi in abbonamento basati su internet.

Questa unit  supporta la riproduzione di quasi tutti questi formati audio multicanale. Supporta inoltre la riproduzione surround di formati audio diversi, ad esempio quello stereo a due canali.



Per i formati audio registrati su un disco, vedere la copertina o l'etichetta del disco.



## Selezione di una modalità sound

### 1 Premere MOVIE, MUSIC o GAME per selezionare una modalità sound.

**MOVIE:** Imposta la modalità sound ottimale per i film e i programmi TV.

**MUSIC:** Imposta la modalità sound ottimale per la musica.

**GAME:** Imposta la modalità sound ottimale per i giochi.



- Il pulsante MOVIE, MUSIC o GAME memorizza l'ultima modalità sound selezionata. Premendo MOVIE, MUSIC o GAME viene richiamata la stessa modalità sound selezionata durante la riproduzione precedente.
- Se il contenuto riprodotto non supporta la modalità audio selezionata in precedenza, viene automaticamente selezionata la modalità sound più appropriata per il contenuto.
- Può anche essere impostata premendo MOVIE, MUSIC o GAME sull'unità principale.

### ■ Selezione della modalità sound

- Premere MOVIE, MUSIC o GAME per visualizzare un elenco delle modalità audio che è possibile selezionare. Ad ogni pressione di MOVIE, MUSIC o GAME, cambia la modalità audio.
- Quando è visualizzato l'elenco, è inoltre possibile utilizzare  $\Delta$ / $\nabla$  per selezionare una modalità sound.
- Sperimentare le diverse modalità di riproduzione surround disponibili e scegliere la modalità preferita.

**[Esempio]** Se viene premuto MOVIE

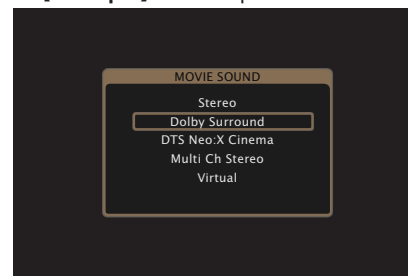

## Riproduzione Direct

L'audio registrato nella sorgente viene riprodotto tale e quale.

### 1 Premere PURE per selezionare "Direct".

Viene avviata la riproduzione Direct.



- Durante la riproduzione dei segnali DSD, viene visualizzato "DSD Direct".
- Questa modalità può essere impostata anche premendo PURE DIRECT sull'unità principale.

## Riproduzione Pure Direct







Questa modalità è per la riproduzione con un livello di qualità audio maggiore che nella modalità riproduzione Direct.

Questa modalità consente di disattivare il display dell'unità principale e del circuito video analogico. Fare ciò elimina le fonti di disturbo che influenzano la qualità del suono.

### 1 Premere PURE per selezionare "Pure Direct".

Il display diventa scuro e ha inizio la riproduzione PURE DIRECT. L'indicatore PURE DIRECT si illumina.



- Nelle modalità audio Direct e Pure Direct, i seguenti elementi non possono essere regolati.
  - Tono ( p. 130)
  - M-DAX ( p. 177)
  - MultEQ® XT32 ( p. 180)
  - Dynamic EQ ( p. 180)
  - Dynamic Volume ( p. 181)
  - EQ grafico ( p. 183)
- Questa modalità può essere impostata premendo PURE DIRECT sull'unità principale.

#### NOTA

- I segnali video sono trasmessi solo quando i segnali HDMI sono riprodotti in modalità Pure Direct.
- Se è stata selezionata la modalità Pure Direct, il display si spegne dopo circa 5 secondi.



## Riproduzione surround automatica

Questa modalità rileva il tipo di segnale di ingresso digitale, e seleziona automaticamente la modalità corrispondente per la riproduzione. Eseguire la riproduzione stereo quando il segnale di ingresso è PCM. Quando il segnale in ingresso è Dolby Digital o DTS, la musica viene riprodotta in base al rispettivo numero di canale.

### 1 Premere PURE per selezionare “Auto”.

La riproduzione surround automatica viene avviata.



Questa modalità può essere impostata premendo PURE DIRECT sull'unità principale.



## ■ Descrizione dei tipi di modalità sound

### Modalità sound Dolby

Tipo di modalità sound	Descrizione
Dolby Surround	Questa modalità utilizza Dolby Surround Upmixer per estendere varie fonti su multi canali naturali e realistici per la riproduzione. Utilizzare altoparlanti a soffitto quali ad esempio altoparlanti centrali superiori per realizzare un campo sonoro tridimensionale.
Dolby Digital	Questa modalità può essere selezionata durante la riproduzione di sorgenti registrate con Dolby Digital.
Dolby TrueHD	Questa modalità può essere selezionata durante la riproduzione di sorgenti registrate con Dolby TrueHD.
Dolby Digital Plus	Questa modalità può essere selezionata durante la riproduzione di sorgenti registrate con Dolby Digital Plus.
Dolby Atmos	Questa modalità può essere selezionata durante la riproduzione di contenuto codificato con Dolby Atmos. Essa decodifica il contenuto di Dolby Atmos e i suoi dati di posizionamento in tempo reale ed emette l'audio dagli altoparlanti appropriati, generando immagini audio naturali, indipendentemente dal layout dell'altoparlante. Utilizzare altoparlanti a soffitto e altoparlanti Dolby Atmos Enabled per realizzare un campo sonoro tridimensionale.



**Modalità sound DTS**

Tipo di modalità sound	Descrizione
DTS Neo:X	Questa tecnologia di decodifica a matrice utilizza il decoder DTS Neo:X per riprodurre sorgenti a 2 canali o sorgenti surround a 5.1/6.1/7.1 canali con un audio surround fino a 11.1 canali. La modalità "Music" è adatta per la riproduzione di musica, la modalità "Cinema" è adatta per la riproduzione di filmati e la modalità "Gioco" è adatta per i giochi.
DTS Surround	Questa modalità può essere selezionata durante la riproduzione di sorgenti registrate con DTS.
DTS ES Dscrt6.1*	Questa modalità è adatta alla riproduzione di dischi registrati con DTS-ES. Il canale surround posteriore aggiunto mediante il metodo discreto viene riprodotto come canale indipendente. Dato che tutti i canali sono indipendenti, l'espressività spaziale a 360° e la localizzazione dei suoni risultano migliorate.
DTS ES Mtrix6.1*	Questa modalità è adatta alla riproduzione di dischi registrati con DTS-ES. Il canale surround posteriore aggiunto ai canali surround sinistro e destro tramite una codifica di matrice in fase di registrazione del software viene decodificato dal decoder a matrice di questa unità e riprodotto da ciascun canale (surround sinistro, surround destro, surround posteriore).
DTS 96/24	Questa modalità può essere selezionata durante la riproduzione di sorgenti registrate con DTS 96/24.
DTS-HD	Questa modalità può essere selezionata durante la riproduzione di sorgenti registrate con DTS-HD.
DTS Express	Questa modalità può essere selezionata durante la riproduzione di sorgenti registrate con DTS Express.

\* È possibile selezionare questa opzione quando "Config. Altoparlanti" - "Surr. post" non è impostato su "Nessuno". (☞ p. 225)



**Aggiornamento (Auro-3D)****Modalità audio Auro-3D**

Tipo di modalità audio	Descrizione
Auro-3D	Questa modalità utilizza un decoder Auro-3D per creare una riproduzione audio tridimensionale utilizzando il canale di altezza. Si tratta di una modalità ideale per la riproduzione di segnali codificati nello standard Auro-3D contenenti un canale di altezza. Qualora si ricevano in ingresso segnali non codificati nello standard Auro-3D, viene utilizzato un "Upmixer" (sistema per aumentare i canali) chiamato Auro-Matic, per creare una riproduzione audio tridimensionale estremamente realistica.
Auro-2D Surround	Questa modalità utilizza un decoder Auro-3D per creare un audio surround senza un canale di altezza. Si tratta di una modalità ideale per la riproduzione di segnali codificati nello standard Auro-3D privi di un canale di altezza. Qualora si ricevano in ingresso segnali non codificati nello standard Auro-3D, viene utilizzato un "Upmixer" (sistema per aumentare i canali) chiamato Auro-Matic, per riprodurre audio surround.





**Modalità sound PCM multicanale**

Tipo di modalità sound	Descrizione
Multi Ch In	Questa modalità può essere selezionata durante la riproduzione di sorgenti PCM/DSD multicanale.

**Modalità sound Audyssey DSX®**

Tipo di modalità sound	Descrizione
Audyssey DSX® (A-DSX)*	Questa modalità consente di impostare la modalità di riproduzione dei nuovi canali (superiori anteriori o larghi frontali) nei sistemi a 5.1 canali. Con l'aggiunta di canali superiori anteriori o larghi frontali, gli effetti di audio surround diventano più "tridimensionali" e realistici.

\* Questa può essere selezionata quando un'impostazione diversa da "Nessuno" viene selezionata per "Frontali alti" o "Frontali larghi" e un'impostazione diversa da "Nessuno" viene selezionata per "Centrale" in "Config. Altoparlanti". (☞ p. 224)



**Modalità sound originale**

Tipo di modalità sound	Descrizione
Multi Ch Stereo	Consente di ottenere un audio stereo da tutti gli altoparlanti. Le sorgenti audio stereo (2 canali) vengono riprodotte tramite gli altoparlanti anteriori (S/D), gli altoparlanti surround e gli altoparlanti surround posteriori (se collegati).
Virtual	Questa modalità consente di sperimentare un effetto audio surround espanso durante la riproduzione tramite i soli altoparlanti anteriori (L/R) e durante l'ascolto con la cuffia stereo.

**Modalità sound Auto**

Tipo di modalità sound	Descrizione
Auto	In questa modalità, il tipo di segnale di ingresso digitale, ad esempio Dolby Digital, Dolby TrueHD, Dolby Digital Plus, Dolby Digital EX, Dolby Atmos, DTS, DTS-HD, DTS-ES, PCM (multicanale), viene rilevato, e la modalità di riproduzione passa automaticamente alla modalità corrispondente. Se il segnale di ingresso è analogico o PCM (2 canali), viene utilizzata la riproduzione stereo. Per Dolby Digital o DTS, la musica viene riprodotta in base al rispettivo numero di canale.



**Modalità sound stereo**

Tipo di modalità sound	Descrizione
Stereo	<p>Questa modalità consente di riprodurre audio stereo a 2 canali senza ulteriore elaborazione dei suoni surround.</p> <ul style="list-style-type: none"> <li>• L'audio viene emesso dagli altoparlanti anteriori sinistro e destro e dal subwoofer, se collegato.</li> <li>• Se i segnali multicanale sono in ingresso, vengono prima mixati in audio a 2 canali e quindi riprodotti senza ulteriore elaborazione dei suoni surround.</li> </ul>

**Modalità sound diretta**

Tipo di modalità sound	Descrizione
Direct	Questa modalità consente di riprodurre l'audio come registrato nella sorgente.
Pure Direct	<p>Questa modalità consente di riprodurre un audio di qualità persino superiore a quello della modalità "Direct". I seguenti circuiti vengono interrotti in modo da migliorare ulteriormente la qualità del suono.</p> <ul style="list-style-type: none"> <li>• Circuito dell'indicatore del display del corpo principale (il display si spegne.)</li> <li>• L'interruttore e il processore di ingresso/uscita video analogico sono disabilitati.</li> </ul>



## ■ Modalità sound che può essere selezionata per ciascun segnale di ingresso

- Le modalità sound seguenti possono essere selezionate tramite i pulsanti MOVIE, MUSIC e GAME.
- Regolare l'effetto del campo acustico tramite il menu "Parametro surround" per riprodurre l'audio surround nel modo desiderato. (☞ p. 173)

Segnale di ingresso	Modalità sound	Modalità sound		
		MOVIE	MUSIC	GAME
2-canali *1	Dolby Surround	<input type="radio"/>	<input type="radio"/>	<input type="radio"/>
	DTS Neo:X Cinema *2	<input type="radio"/>		
	DTS Neo:X Music *2		<input type="radio"/>	
	DTS Neo:X Game *2		<input type="radio"/>	<input type="radio"/>
	Multi Ch Stereo	<input type="radio"/>	<input type="radio"/>	<input type="radio"/>
	Virtual	<input type="radio"/>	<input type="radio"/>	<input type="radio"/>

\*1 Il segnale a 2 canali include anche l'ingresso analogico.

\*2 Per le sorgenti a 2 canali questa modalità consente la riproduzione a 5.1, 7.1 o 9.1 canali. Non può essere selezionata se si utilizzano cuffie o solo altoparlanti frontali.



Segnale di ingresso	Modalità sound	Modalità sound			
		MOVIE	MUSIC	GAME	
Multicanale *3	Stereo	<input type="radio"/>	<input type="radio"/>	<input type="radio"/>	
	Dolby Digital	Dolby Digital	<input type="radio"/>	<input type="radio"/>	<input type="radio"/>
		Dolby Digital + Dolby Surround	<input type="radio"/>	<input type="radio"/>	<input type="radio"/>
		Dolby Digital A-DSX *4	<input type="radio"/>	<input type="radio"/>	<input type="radio"/>
		Dolby Digital + Neo:X Cinema	<input type="radio"/>		
		Dolby Digital + Neo:X Music		<input type="radio"/>	
		Dolby Digital + Neo:X Game			<input type="radio"/>
	Dolby TrueHD	DOLBY TrueHD	<input type="radio"/>	<input type="radio"/>	<input type="radio"/>
		Dolby TrueHD + Dolby Surround*5	<input type="radio"/>	<input type="radio"/>	<input type="radio"/>
		Dolby Atmos*6	<input type="radio"/>	<input type="radio"/>	<input type="radio"/>
		Dolby TrueHD A-DSX *4	<input type="radio"/>	<input type="radio"/>	<input type="radio"/>
		Dolby TrueHD + Neo:X Cinema	<input type="radio"/>		
		Dolby TrueHD + Neo:X Music		<input type="radio"/>	
		Dolby TrueHD + Neo:X Game			<input type="radio"/>

\*3 Alcune modalità sound non possono essere selezionate per il formato audio o per il numero di canali del segnale di ingresso. Per i dettagli, vedere "Tipi di segnali di ingresso e relative modalità sound" (🔍 p. 301).

\*4 Queste modalità aggiungono nuovi canali alla riproduzione surround a 5.1 canali utilizzando l'elaborazione Audyssey DSX®. (🔍 p. 182)

\*5 Questo può essere selezionato se il segnale di ingresso non contiene Dolby Atmos.

\*6 Questo può essere selezionato se il segnale di ingresso contiene Dolby Atmos.



Segnale di ingresso	Modalità sound	Modalità sound			
		MOVIE	MUSIC	GAME	
Multicanale *3 Dolby Digital Plus	Dolby Digital Plus	<input type="radio"/>	<input type="radio"/>	<input type="radio"/>	
	Dolby Digital Plus + Dolby Surround*5	<input type="radio"/>	<input type="radio"/>	<input type="radio"/>	
	Dolby Atmos*6	<input type="radio"/>	<input type="radio"/>	<input type="radio"/>	
	Dolby Digital Plus A-DSX *4	<input type="radio"/>	<input type="radio"/>	<input type="radio"/>	
	Dolby Digital Plus + Neo:X Cinema	<input type="radio"/>			
	Dolby Digital Plus + Neo:X Music		<input type="radio"/>		
	Dolby Digital Plus + Neo:X Game			<input type="radio"/>	
	Dolby Atmos	Dolby Atmos	<input type="radio"/>	<input type="radio"/>	<input type="radio"/>
	DTS	DTS Surround	<input type="radio"/>	<input type="radio"/>	<input type="radio"/>
		DTS ES Dscrt 6.1	<input type="radio"/>	<input type="radio"/>	<input type="radio"/>
DTS ES Mtrx 6.1		<input type="radio"/>	<input type="radio"/>	<input type="radio"/>	
DTS 96/24		<input type="radio"/>	<input type="radio"/>	<input type="radio"/>	
DTS + Dolby Surround		<input type="radio"/>	<input type="radio"/>	<input type="radio"/>	
DTS Surround A-DSX *4		<input type="radio"/>	<input type="radio"/>	<input type="radio"/>	
DTS + Neo:X Cinema		<input type="radio"/>			
DTS + Neo:X Music			<input type="radio"/>		
DTS + Neo:X Game				<input type="radio"/>	

\*3 Alcune modalità sound non possono essere selezionate per il formato audio o per il numero di canali del segnale di ingresso. Per i dettagli, vedere "Tipi di segnali di ingresso e relative modalità sound" (🔍 p. 301).

\*4 Queste modalità aggiungono nuovi canali alla riproduzione surround a 5.1 canali utilizzando l'elaborazione Audyssey DSX®. (🔍 p. 182)

\*5 Questo può essere selezionato se il segnale di ingresso non contiene Dolby Atmos.

\*6 Questo può essere selezionato se il segnale di ingresso contiene Dolby Atmos.



Segnale di ingresso	Modalità sound	Modalità sound		
		MOVIE	MUSIC	GAME
Multicanale *3	DTS-HD HI RES	<input type="radio"/>	<input type="radio"/>	<input type="radio"/>
	DTS-HD MSTR	<input type="radio"/>	<input type="radio"/>	<input type="radio"/>
	DTS-HD MSTR A-DSX *4	<input type="radio"/>	<input type="radio"/>	<input type="radio"/>
	DTS Express	<input type="radio"/>	<input type="radio"/>	<input type="radio"/>
	DTS Express A-DSX *4	<input type="radio"/>	<input type="radio"/>	<input type="radio"/>
	DTS-HD + Dolby Surround	<input type="radio"/>	<input type="radio"/>	<input type="radio"/>
	DTS-HD HI RES A-DSX *4	<input type="radio"/>	<input type="radio"/>	<input type="radio"/>
	DTS-HD + Neo:X Cinema	<input type="radio"/>	<input type="radio"/>	<input type="radio"/>
PCM multicanale	DTS-HD + Neo:X Music	<input type="radio"/>	<input type="radio"/>	<input type="radio"/>
	DTS-HD + Neo:X Game	<input type="radio"/>	<input type="radio"/>	<input type="radio"/>
	Multi Ch In	<input type="radio"/>	<input type="radio"/>	<input type="radio"/>
	Multi Ch In 7.1	<input type="radio"/>	<input type="radio"/>	<input type="radio"/>
	Multi In + Dolby Surround	<input type="radio"/>	<input type="radio"/>	<input type="radio"/>
	Multi In A-DSX *4	<input type="radio"/>	<input type="radio"/>	<input type="radio"/>
	Multi In + Neo:X Cinema	<input type="radio"/>	<input type="radio"/>	<input type="radio"/>
	Multi In + Neo:X Music	<input type="radio"/>	<input type="radio"/>	<input type="radio"/>
2 canali *1/multicanale *3	Multi In + Neo:X Game	<input type="radio"/>	<input type="radio"/>	<input type="radio"/>
	Stereo Multi Canale	<input type="radio"/>	<input type="radio"/>	<input type="radio"/>
	Virtual	<input type="radio"/>	<input type="radio"/>	<input type="radio"/>

\*3 Alcune modalità sound non possono essere selezionate per il formato audio o per il numero di canali del segnale di ingresso. Per i dettagli, vedere "Tipi di segnali di ingresso e relative modalità sound" (☞ p. 301).

\*4 Queste modalità aggiungono nuovi canali alla riproduzione surround a 5.1 canali utilizzando l'elaborazione Audyssey DSX®. (☞ p. 182)

### Aggiornamento (Auro-3D)

Segnale di ingresso	Modalità audio	Modalità audio		
		MOVIE	MUSIC	GAME
2 canali *1/multicanale *3	Auro-3D*7	<input type="radio"/>	<input type="radio"/>	<input type="radio"/>
	Auro-2D Surround*8	<input type="radio"/>	<input type="radio"/>	<input type="radio"/>

\*1 Il segnale a 2 canali include anche l'ingresso analogico.

\*3 Alcune modalità sound non possono essere selezionate per il formato audio o per il numero di canali del segnale di ingresso. Per i dettagli, vedere "Tipi di segnali di ingresso e relative modalità sound" (☞ p. 301).

\*7 Non può essere selezionata quando si utilizzano cuffie o quando si utilizza una configurazione degli altoparlanti senza altoparlanti anteriori di altezza.

\*8 Non può essere selezionata se si utilizzano cuffie o solo altoparlanti frontali.



## ■ Visualizzazioni sul display

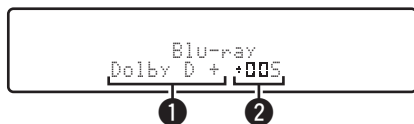

### 1 Consente di visualizzare il decoder da utilizzare.

- Nel caso del decoder Dolby Digital Plus, viene visualizzato "Dolby D +".

### 2 Consente di visualizzare un decoder che crea un'uscita audio.

- "005" indica che il decoder Dolby Surround è in uso.



# Funzione di controllo HDMI

Una recente aggiunta allo standard HDMI è la funzionalità CEC (Consumer Electronics Control), che consente ai segnali di controllo di un dispositivo di comunicare con un altro dispositivo tramite il collegamento dei cavi HDMI.

## Procedura di impostazione

### 1 Abilitare la funzione di controllo HDMI della presente unità.

Impostare "HDMI Controllo" su "Acceso". (☞ p. 189)

### 2 Accendere tutti i dispositivi collegati mediante cavi HDMI.

### 3 Impostare le funzioni di controllo HDMI di tutti i dispositivi collegati tra loro mediante cavi HDMI.

- Per verificare la correttezza delle impostazioni configurate, si raccomanda di consultare il manuale delle istruzioni relativo a ciascun dispositivo collegato al sistema.
- In caso di disconnessione di uno dei dispositivi, sarà necessario eseguire le operazioni di cui ai punti 2 e 3.

### 4 Commutare l'ingresso TV sull'ingresso HDMI collegato all'unità.

### 5 Commutare l'ingresso dell'unità sulla sorgente di ingresso HDMI, verificando che le immagini provenienti dal lettore siano visualizzate correttamente.

### 6 Quando l'apparato TV viene portato in standby, assicurarsi sempre che anche questa unità entri in standby.

#### NOTA

- Alcune funzioni potrebbero non essere utilizzabili, a seconda del tipo di apparato TV o di riproduttore collegato. Si raccomanda di consultare il manuale delle istruzioni dei rispettivi dispositivi collegati per ulteriori informazioni.
- La funzione HDMI ZONE2 è compatibile con la funzione di controllo HDMI.
- Quando si usa la funzione HDMI ZONE2 con l'opzione "HDMI Controllo" impostata su "Acceso", tale funzione potrebbe non funzionare perfettamente.



## Funzione timer di spegnimento

**ZONE SELECT**

**SLEEP**

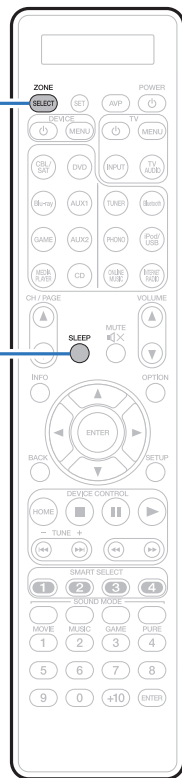

È possibile impostare automaticamente l'alimentazione in modalità standby una volta trascorso il tempo impostato. Questa modalità di funzionamento è particolarmente utile quando si desidera visualizzare ed ascoltare prima di andare a dormire. La funzione timer di spegnimento può essere configurata per ogni zona.



## Uso del timer di spegnimento

- 1** Premere **ZONE SELECT** per passare a “**MAIN**”, “**ZONE2**” o “**ZONE3**”.
- 2** Premere **SLEEP** per visualizzare l’intervallo di tempo che si desidera impostare.
  - L’indicatore del timer di spegnimento si illumina sul display e il timer di spegnimento si avvia.
  - È possibile impostare il timer di spegnimento su un intervallo compreso tra 10 e 120 minuti, con incrementi di 10 minuti.

### ■ Controllo del tempo rimanente

Premere **SLEEP** quando il timer di spegnimento è in funzione. Il tempo rimanente viene visualizzato sul display.

### ■ Per annullare il timer di spegnimento

Premere **SLEEP** e impostare “Off”.

L’indicatore del timer di spegnimento sul display si spegne.



L’impostazione del timer di spegnimento viene annullata quando l’unità passa alla modalità standby.

#### NOTA

La funzione timer di spegnimento non può spegnere l’alimentazione dei dispositivi collegati all’unità. Per spegnere i dispositivi collegati, impostare i timer di spegnimento direttamente sui dispositivi collegati.



## Funzione di selezione intelligente

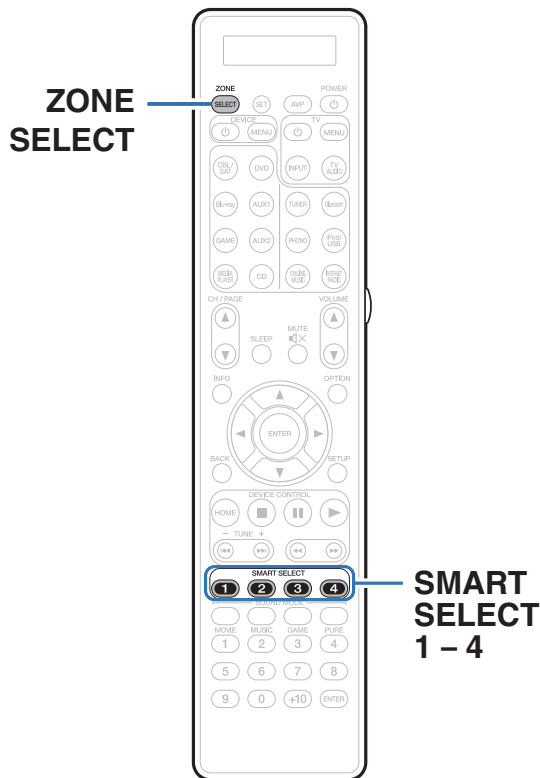

È possibile registrare impostazioni quali sorgente di ingresso, livello del volume e modalità audio sui pulsanti SMART SELECT 1-4.

Nelle riproduzioni successive, è sufficiente premere uno dei pulsanti SMART SELECT registrati per commutare sul gruppo di impostazioni salvate con un'unica operazione.

Salvando le impostazioni utilizzate spesso sui pulsanti SMART SELECT 1 - 4, sarà sempre possibile richiamare facilmente lo stesso ambiente di riproduzione.

È possibile memorizzare la funzione Smart Select per ciascuna zona.



## Richiamo delle impostazioni

- 1 Premere **ZONE SELECT** per passare a “**MAIN**”, “**ZONE2**” o “**ZONE3**”.
- 2 Premere **SMART SELECT**.

Le impostazioni Smart Select registrate sul pulsante premuto vengono richiamate.

- Le impostazioni predefinite per la sorgente di ingresso e il volume sono come mostrato di seguito.

### [MAIN ZONE]

Pulsante	Sorgente di ingresso	Volume
SMART SELECT 1	CBL/SAT	40
SMART SELECT 2	Blu-ray	40
SMART SELECT 3	Media Player	40
SMART SELECT 4	Online Music	40

### [ZONE2] / [ZONE3]

Pulsante	Sorgente di ingresso	Volume
SMART SELECT 1	CBL/SAT	40
SMART SELECT 2	Blu-ray	40
SMART SELECT 3	Media Player	40
SMART SELECT 4	Online Music	40



## Modifica delle impostazioni

### 1 Selezionare le voci indicate sotto per determinare il tipo di impostazione che si desidera salvare.

Le seguenti impostazioni da ① a ⑨ possono essere memorizzate per MAIN ZONE e le impostazioni ① e ② possono essere memorizzate per ZONE2 e ZONE3.

- ① Sorgente di ingresso (☞ p. 81)
- ② Volume (☞ p. 82)
- ③ Modalità sound (☞ p. 134)
- ④ Audyssey (Audyssey MultEQ® XT32, Audyssey Dynamic EQ®, Audyssey Dynamic Volume®, Audyssey LFC™) (☞ p. 179 - 182)
- ⑤ “M-DAX” (☞ p. 177)
- ⑥ “Regolazione del volume di ciascun canale per far corrispondere la sorgente di ingresso (Regolaz. Livello Canale)” (☞ p. 129)
- ⑦ “Visualizzazione del video desiderato durante la riproduzione audio (Selezione video)” (☞ p. 131)
- ⑧ “Regolazione della qualità dell’immagine in base all’ambiente (Modo immagine)” (☞ p. 132)
- ⑨ “Uscita video” (☞ p. 188)



Tenere premuto SMART SELECT mentre si riceve una stazione radio o si riproduce un brano con una delle sorgenti seguenti: la stazione radio o il brano correnti vengono memorizzati.

- Tuner / Internet Radio / Media Server / Favorites / iPod/USB

**2** Premere ZONE SELECT per passare a “MAIN”, “ZONE2” o “ZONE3”.

**3** Premere e tenere premuto il SMART SELECT desiderato fino a quando “Smart\* Memory”, “Z2 Smart\* Memory” o “Z3 Smart\* Memory” appare sul display.

Le impostazioni correnti verranno memorizzate.

\* viene visualizzato il numero del pulsante SMART SELECT premuto.

### ■ Modifica del nome Smart Select

È possibile modificare su un nome diverso il nome Smart Select della MAIN ZONE visualizzato sullo schermo della TV o sul display di questa unità.

Per informazioni sul metodo di modifica del nome, vedere “Nomi Selez. Intellig.” (☞ p. 243).



## Funzione di controllo web

È possibile controllare l'unità da una schermata di controllo web in un browser web.

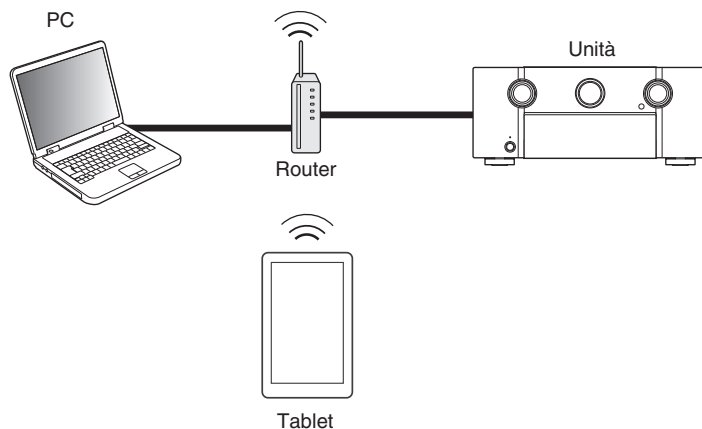

- Per poter utilizzare la funzione di controllo web, l'unità e il PC devono essere collegati alla rete correttamente. ("Collegamento a una rete domestica (LAN)" (☞ p. 75))
- A seconda delle impostazioni del software per la sicurezza, potrebbe non essere possibile accedere all'unità dal PC. In tal caso, modificare le impostazioni del software per la sicurezza.

### Controllo web dell'unità

- 1 Impostare "Controllo IP" su "Sempre attivo". (☞ p. 238)
- 2 Verificare l'indirizzo IP dell'unità, selezionando le voci "Informazioni". (☞ p. 234)



- 3 Avviare il browser web.



## 4 Immettere l'indirizzo IP dell'unità nella casella dell'indirizzo del browser.

Ad esempio, se l'indirizzo IP assegnato all'unità è "192.168.100.19", sarà necessario immettere la stringa "http://192.168.100.19".

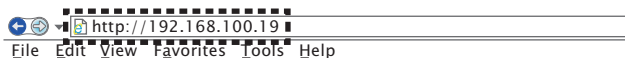

## 5 Una volta visualizzato il menu principale, fare clic sulla voce di menu che si desidera utilizzare.

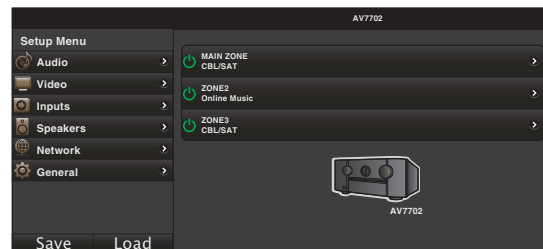

- È possibile utilizzare le funzioni "Save" e "Load" per memorizzare o richiamare varie impostazioni di funzione mediante controllo Web da un PC.
  - Per memorizzare le impostazioni, fare clic su "Save" nella schermata del menu setup.
  - Per richiamare le impostazioni, fare clic su "Load" nella schermata del menu di configurazione.
- Si consiglia di utilizzare uno dei seguenti browser Web:
  - Internet Explorer 10 o versione successiva
  - Mozilla Firefox 24 o versione successiva
  - Google Chrome 29 o versione successiva
  - Safari 5.x o versione successiva







## Funzione di blocco del pannello

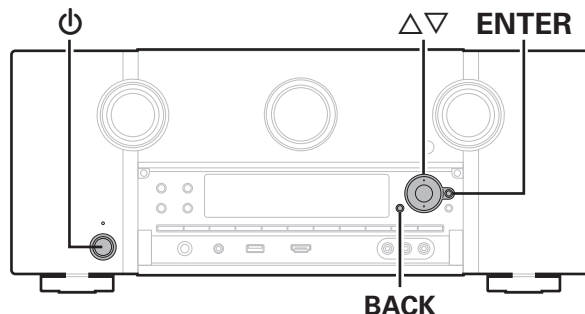

Per evitare il funzionamento involontario dell'unità, è possibile disattivare il funzionamento dei pulsanti posti sul pannello anteriore.



### Disattivazione del funzionamento di tutti i pulsanti

- 1** Con l'unità in modalità standby, premere e tenere premuti BACK e ENTER, quindi premere .
- 2** Utilizzare Δ ∇ per selezionare "P/V LOCK On".
- 3** Premere ENTER per accedere all'impostazione.  
Tutte le operazioni dei pulsanti vengono disabilitate eccetto .

### Disattivazione del funzionamento di tutti i pulsanti ad eccezione di VOLUME

- 1** Con l'unità in modalità standby, premere e tenere premuti BACK e ENTER, quindi premere .
- 2** Utilizzare Δ ∇ per selezionare "FP LOCK On".
- 3** Premere ENTER per accedere all'impostazione.  
Viene disattivato il funzionamento di tutti i pulsanti ad eccezione di  e VOLUME.



## Annullamento della funzione di blocco del pannello

- 1** Con l'unità in modalità standby, premere e tenere premuti **BACK** e **ENTER**, quindi premere **⏻**.
- 2** Utilizzare **Δ** **▽** per selezionare **"FP LOCK \*Off"**.  
(\* Indica la modalità impostata.)
- 3** Premere **ENTER** per accedere all'impostazione.  
La funzione di blocco del pannello viene annullata.



Quando la funzione di blocco del pannello è attivata, è possibile comandare l'unità utilizzando il telecomando.



## Funzione di blocco del telecomando

Quando si collega un ricevitore ad infrarossi, attivare la funzione di blocco del telecomando. Quando la funzione è attivata, non è possibile eseguire operazioni con il telecomando.

Questa funzione è disattivata per default.

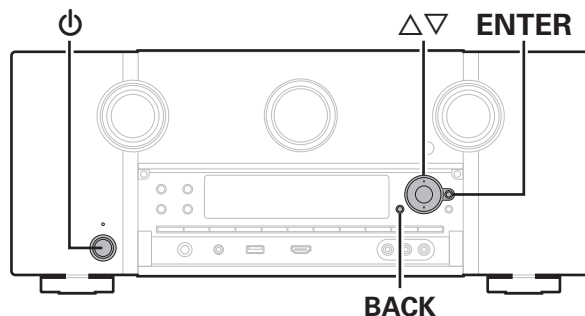

### Disattivazione del sensore del telecomando

- 1** Con l'unità in modalità standby, premere e tenere premuti **BACK** e **ENTER**, quindi premere **⏻**.
- 2** Utilizzare **Δ ▽** per selezionare "RC LOCK On".
- 3** Premere **ENTER** per accedere all'impostazione.

### Attivazione del sensore del telecomando

- 1** Con l'unità in modalità standby, premere e tenere premuti **BACK** e **ENTER**, quindi premere **⏻**.
- 2** Utilizzare **Δ ▽** per selezionare "RC LOCK \*Off".  
(\* Indica la modalità impostata.)
- 3** Premere **ENTER** per accedere all'impostazione.  
La funzione di ricezione luce ad infrarossi sull'unità principale è attivata.

## Accende/spegne l'illuminazione

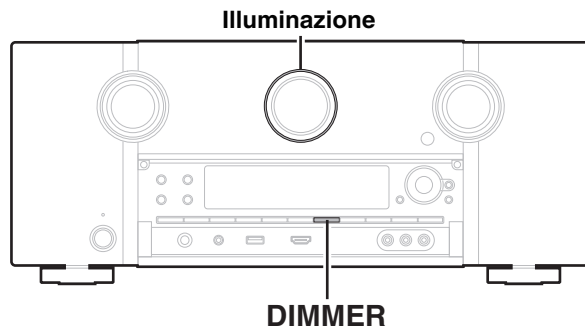

È possibile accendere o spegnere l'illuminazione intorno al display principale.

L'impostazione predefinita è "Acceso".

### **1** Premere e tenere premuto DIMMER sull'unità principale per 3 secondi.

- Eseguire la stessa procedura se si desidera modificare nuovamente le impostazioni.

## Riproduzione nella ZONE2/ZONE3 (Stanza diversa)

È possibile utilizzare questa unità per riprodurre video e audio in una stanza (ZONE2 e ZONE3) diversa da quella in cui si trova l'unità (MAIN ZONE).

È possibile riprodurre contemporaneamente la stessa sorgente in MAIN ZONE, ZONE2 e ZONE3. È inoltre possibile riprodurre sorgenti diverse in MAIN ZONE, ZONE2 e ZONE3.

### Collegamento nelle ZONE

È possibile utilizzare i seguenti due metodi per riprodurre il video e l'audio in ZONE2 e ZONE3.

- Collegamento mediante il connettore HDMI ZONE2 (☞ p. 161)
- Collegamento mediante il connettore di uscita video e un amplificatore esterno (☞ p. 162)

#### ■ Collegamento 1 : Collegamento mediante il connettore HDMI ZONE2

Quando si collega una TV al connettore HDMI ZONE2 OUT, è possibile riprodurre il video o l'audio dal dispositivo collegato al connettore HDMI 1 - 7 IN nella ZONE2 (funzione HDMI ZONE2).

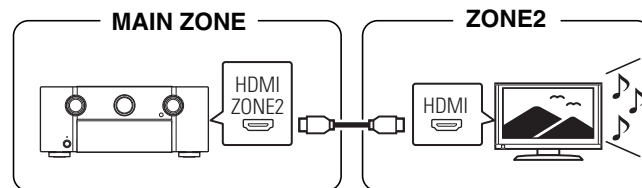

Quando un televisore viene collegato al connettore HDMI ZONE2 OUT e MAIN ZONE e ZONE2 sono impostati sulla stessa fonte di ingresso, l'audio della MAIN ZONE potrebbe essere mixato su un audio a 2 canali.



## ■ Collegamento 2: Collegamento mediante il connettore di uscita video e un amplificatore esterno

I segnali audio dei connettori di uscita audio della ZONE2 e ZONE3 dell'unità sono trasmessi agli amplificatori della ZONE2 e ZONE3 e riprodotti su questi amplificatori.

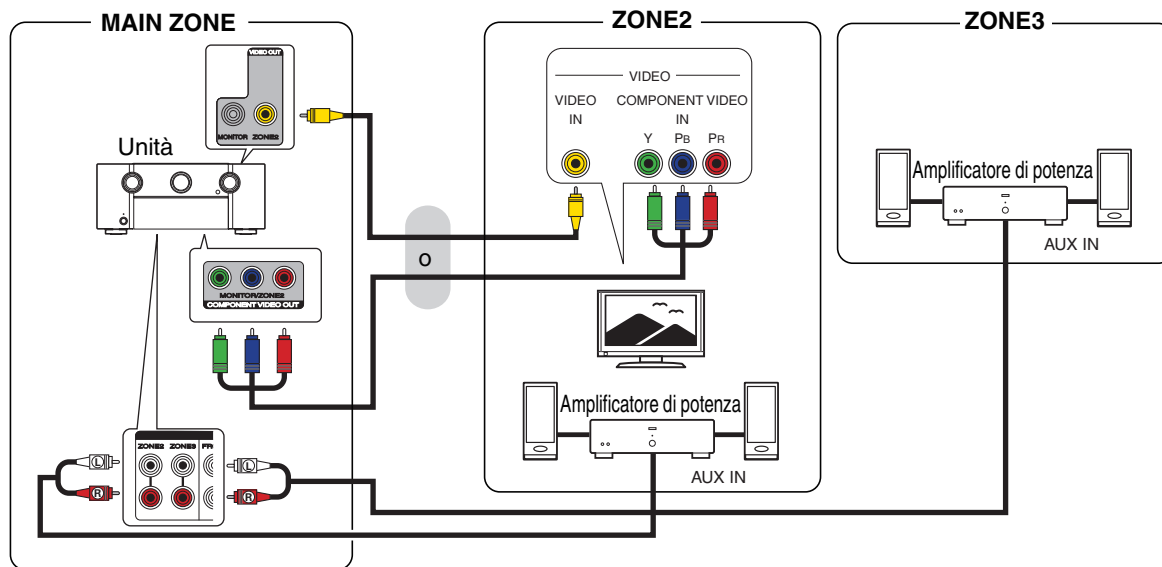



- Il segnale audio analogico e l'ingresso del segnale PCM a 2 canali dal connettore HDMI o dai connettori digitali (OPTICAL/COAXIAL) possono essere riprodotti in ZONE2.
- Se si desidera riprodurre segnali HDMI diversi da quelli PCM a 2 canali in ZONE2, impostare "Audio HDMI" su "PCM". (☞ p. 241) I segnali PCM a 2 canali vengono emessi da un dispositivo collegato alla sorgente di ingresso selezionata per ZONE2 e possono essere riprodotti in ZONE2.  
In questo caso, anche l'audio della MAIN ZONE sarà convertito in segnali PCM a 2 canali se MAIN ZONE e ZONE2 sono impostate alla stessa sorgente di ingresso. Tuttavia, a seconda del dispositivo di riproduzione, il segnale di riproduzione potrebbe non essere convertito in PCM anche se questa impostazione è configurata.
- Il segnale audio analogico e l'ingresso del segnale PCM a 2 canali dai connettori digitali (OPTICAL/COAXIAL) possono essere riprodotti in ZONE3.
- Se "Uscita Video Comp." nel menu è impostato su "ZONE2", il connettore di uscita video component trasmette il segnale video della ZONE2. (☞ p. 195)
- La schermata del menu non viene visualizzata nella ZONE2.



## Riproduzione nella ZONE2/ZONE3

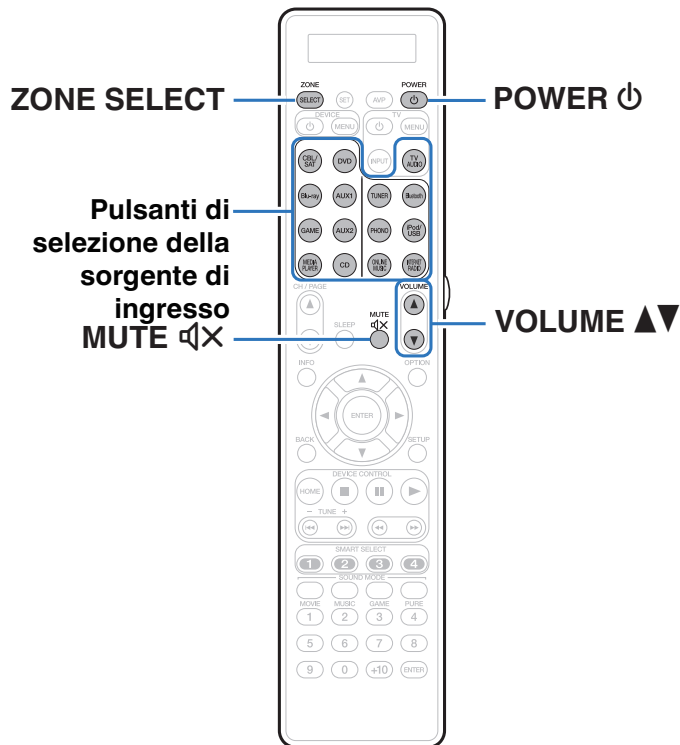

**1** Premere **ZONE SELECT** per passare a “ZONE2” o “ZONE3”.

**2** Premere **POWER** per attivare l'alimentazione di ZONE2 o ZONE3.

L'indicatore di alimentazione multi zona sul display si accende.

- È possibile attivare o disattivare l'alimentazione di ZONE2 o ZONE3 premendo ZONE2 ON/OFF o ZONE3 ON/OFF sull'unità principale.

**3** Premere il pulsante di selezione della sorgente di ingresso per selezionare la sorgente di ingresso da riprodurre.

Il segnale audio della sorgente selezionata viene inviato a ZONE2 o ZONE3.

- Per eseguire un'operazione con l'unità principale, premere ZONE SELECT. Ogni volta che si preme ZONE SELECT, la sorgente di ingresso cambia.





## ■ Regolazione del volume

Utilizzare VOLUME ▲▼ per regolare il volume.

- Al momento dell'acquisto, "Limite volume" è impostato su "70 (-10 dB)". (🔧 p. 242)



Ruotare VOLUME dopo aver premuto ZONE SELECT sull'unità principale per regolare il volume.

## ■ Disattivazione temporanea dell'audio (Tacitazione)

Premere MUTE 🔇.

L'audio viene ridotto al livello impostato nel menu in "Liv. Muting".

(🔧 p. 243)



- Per annullare, premere nuovamente MUTE 🔇. È possibile riattivare l'audio anche regolando il volume principale.





## Mappa menu

Per le operazioni del menu, collegare una TV a questa unità e visualizzare il menu sul relativo schermo.



Per default, le impostazioni consigliate dell'unità sono predefinite. È comunque possibile personalizzare l'unità in base al sistema disponibile e alle proprie preferenze.

Voci di configurazione	Dettagli sulla voce	Descrizione	Pagina
 <b>Audio</b>	<b>Regolaz. volume parlato</b>	Questa impostazione consente di regolare il livello di uscita per chiarire l'uscita di dialogo dal canale centrale.	<a href="#">172</a>
	<b>Regolaz. Liv. Subwoofer</b>	Consente di regolare il livello del volume per il subwoofer.	<a href="#">172</a>
	<b>Parametro surround</b>	Consente di regolare i parametri dell'audio surround.	<a href="#">173</a>
	<b>M-DAX</b>	Consente di espandere i componenti delle alte e basse frequenze del contenuto audio compresso, ad esempio i file MP3, per ottenere una riproduzione audio più ricca.	<a href="#">177</a>
	<b>Ritardo audio</b>	Consente di compensare la sincronizzazione errata di video e audio.	<a href="#">178</a>
	<b>Volume</b>	Consente di eseguire l'impostazione del volume di MAIN ZONE (stanza in cui è posizionata l'unità).	<a href="#">178</a>
	<b>Audyssey</b>	Impostare Audyssey MultEQ® XT32, Audyssey Dynamic EQ®, Audyssey Dynamic Volume®, Audyssey LFC™ e Audyssey DSX®.	<a href="#">179</a>
	<b>EQ grafico</b>	Consente di utilizzare l'equalizzatore grafico per regolare i toni di ciascun altoparlante.	<a href="#">183</a>
 <b>Video</b>	<b>Regol. immagine</b>	Consente di regolare la qualità dell'immagine.	<a href="#">185</a>
	<b>Configur. HDMI</b>	Consente di eseguire le impostazioni per l'uscita video/audio HDMI.	<a href="#">187</a>
	<b>Impostazioni di uscita</b>	Consente di selezionare le impostazioni relative all'uscita video.	<a href="#">191</a>
	<b>Uscita Video Comp.</b>	Consente di impostare se utilizzare il connettore di uscita video component per MAIN ZONE o ZONE2.	<a href="#">195</a>
	<b>On Screen Display</b>	Consente di configurare le impostazioni sullo schermo del display.	<a href="#">196</a>
	<b>Formato TV</b>	Consente di impostare il formato del segnale video da emettere per la TV in uso.	<a href="#">197</a>



Voci di impostazione	Dettagli sulla voce	Descrizione	Pagina
 <b>Ingressi</b>	<b>Assegna Ingresso</b>	Consente di modificare l'assegnazione dei connettori utilizzati.	<a href="#">198</a>
	<b>Rinomina sorgente</b>	Consente di modificare il nome visualizzato per la sorgente di ingresso.	<a href="#">200</a>
	<b>Nascondi sorgenti</b>	Consente di rimuovere le sorgenti di ingresso che non vengono utilizzate dal display.	<a href="#">200</a>
	<b>Livello sorgente</b>	Consente di regolare il livello di riproduzione del segnale audio ingresso.	<a href="#">200</a>
	<b>Selezione ingresso</b>	Consente di selezionare la modalità di ingresso del canale audio e la modalità di decodifica del segnale.	<a href="#">201</a>
 <b>Altoparlanti</b>	<b>Imp. Audyssey®</b>	Il sistema effettua la misurazione delle caratteristiche acustiche degli altoparlanti collegati e dell'ambiente di ascolto ed utilizza le impostazioni ottimali in base ai parametri registrati.	<a href="#">202</a>
	<b>Impostazione manuale</b>	Consente di impostare gli altoparlanti manualmente o di modificare le impostazioni di Impostazione Audyssey®.	<a href="#">213</a>
 <b>Rete</b>	<b>Informazioni</b>	Consente di visualizzare informazioni sulla rete.	<a href="#">234</a>
	<b>Collegamento</b>	Consente di scegliere se connettere la rete domestica a una LAN wireless o a una LAN cablata.	<a href="#">234</a>
	<b>Impostazioni</b>	Utilizzato per l'impostazione manuale dell'indirizzo IP o quando si usa un server proxy.	<a href="#">237</a>
	<b>Controllo IP</b>	Consente di abilitare la comunicazione di rete in modalità standby.	<a href="#">238</a>
	<b>Nickname</b>	Il "Nickname" è il nome dell'unità visualizzato sulla rete. È possibile cambiare il valore di Friendly Name in base alle proprie preferenze.	<a href="#">239</a>
	<b>Diagnostica</b>	Questa funzione è utile per controllare la connessione di rete.	<a href="#">239</a>
	<b>Modo manutenz.</b>	Viene utilizzata durante interventi di manutenzione effettuati da un tecnico Marantz o da un installatore personalizzato. In genere questa modalità non è destinata all'utente finale, ma deve essere utilizzata solo da un tecnico addestrato o da un installatore personalizzato.	<a href="#">240</a>



Voci di impostazione	Dettagli sulla voce	Descrizione	Pagina
 <b>Generale</b>	<b>Lingua</b>	Consente di modificare la lingua del display sullo schermo TV.	<a href="#">241</a>
	<b>Impostazione ZONE2/ Impostazione ZONE3</b>	Consente di eseguire impostazioni per la riproduzione audio con ZONE2 e ZONE3.	<a href="#">241</a>
	<b>Rinomina Zona</b>	Consente di modificare il titolo del display di ciascuna zona in uno preferito.	<a href="#">243</a>
	<b>Nomi Selez. Intellig.</b>	Consente di modificare il nome Smart Select visualizzato sul display su quello preferito.	
	<b>Uscita trigger 1/ Uscita trigger 2</b>	Consente di selezionare le condizioni per l'attivazione della funzione di uscita trigger.	<a href="#">244</a>
	<b>Auto Standby</b>	Consente di configurare le funzioni di risparmio energetico della funzione di standby automatico.	<a href="#">244</a>
	<b>Display frontale</b>	Consente di eseguire impostazioni relative al display su questa unità.	<a href="#">245</a>
	<b>Informazioni</b>	Consente di visualizzare le informazioni sulle impostazioni di questa unità, sui segnali di ingresso, ecc.	<a href="#">245</a>
	<b>Dati utilizzo</b>	Seleziona se inviare dati anonimi di utilizzo a Marantz.	<a href="#">247</a>
	<b>Firmware</b>	Consente di verificare la disponibilità di aggiornamenti e upgrade del firmware, di aggiornare il firmware e di impostare la visualizzazione del messaggio di notifica.	<a href="#">248</a>
	<b>Blocco configur.</b>	Consente di proteggere le impostazioni da modifiche involontarie.	<a href="#">250</a>
 <b>Assist. impostaz</b>	<b>Inizio Impostazione...</b>	È possibile eseguire l'impostazione di base e definire collegamenti e impostazioni iniziali secondo le informazioni visualizzate sullo schermo TV.	A pagina 9 del manuale separato "Guida di Avvio Rapido"
	<b>Selezione lingua</b>	Consente di impostare voci di impostazione individuale secondo la regola visualizzata sullo schermo TV.	
	<b>Impostaz. diffusori</b>		
	<b>Calibrazione altop.</b>		
	<b>Configuraz. Rete</b>		
<b>Impostazione Ingresso</b>			



## Operazioni menu

**ZONE SELECT**



**ENTER**

**BACK**

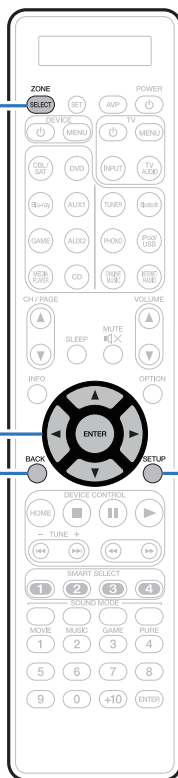

**SETUP**

- 1** Premere **ZONE SELECT** per passare a “MAIN”.
- 2** Premere **SETUP**.  
Viene visualizzato il menu sullo schermo TV.
- 3** Utilizzare  $\Delta \nabla \triangleright \triangleleft$  per selezionare il menu da impostare o da utilizzare, quindi premere **ENTER**.
- 4** Utilizzare  $\triangleleft \triangleright$  per selezionare le impostazioni desiderate.
- 5** Premere **ENTER** per accedere all'impostazione.
  - Per tornare alla voce precedente, premere **BACK**.
  - Uscendo dal menu, premere **SETUP** mentre il menu viene visualizzato. Il menu scompare.



## Immissione dei caratteri

---

In questa unità, è possibile cambiare il nome visualizzato sulle seguenti schermate con i nomi preferiti.

- Nome preselez. (🔍 p. 104)
- Ricerca testuale (🔍 p. 126)
- Rinomina sorgente (🔍 p. 200)
- Nickname (🔍 p. 239)
- Rinomina Zona (🔍 p. 243)
- Nomi Selez. Intellig. (🔍 p. 243)
- Inserimento caratteri per le funzioni di rete



## Utilizzo dello schermo a pulsantiera

- 1 Visualizzare la schermata per l'immissione dei caratteri.

[Esempio] Schermata "Rinomina sorgente"



- 2 Utilizzare  $\Delta \nabla \triangleleft \triangleright$  per selezionare  $\leftarrow$  o  $\rightarrow$ .
- 3 Premere ENTER per spostare il cursore sul carattere che si desidera modificare.
  - Ad ogni pressione di ENTER, il cursore si sposta di un carattere.
- 4 Selezionare un carattere da immettere tramite  $\Delta \nabla \triangleleft \triangleright$ , quindi premere ENTER.
- 5 Ripetere i punti 2 e 4 per cambiare il nome.
- 6 Utilizzare  $\Delta \nabla \triangleleft \triangleright$  per selezionare "OK" e premere ENTER.



## Audio

Consente di effettuare le impostazioni relative all'audio.

### Regolaz. volume parlato

Consente di impostare il livello di uscita per chiarire l'uscita di dialogo dal canale centrale.

#### ■ Regolaz. volume parlato

Impostare se si desidera regolare o meno il livello di dialogo.

**Acceso:** Consente di abilitare la regolazione del livello di dialogo.

**Spento (Default):** Consente di disabilitare la regolazione del livello di dialogo.

#### ■ Livello

Consente di regolare l'uscita del volume dal canale centrale.

**-12.0 dB – +12.0 dB** (Default : 0.0 dB)

### Regolaz. Liv. Subwoofer

Consente di regolare il livello del volume per il subwoofer.

#### ■ Regolaz. Liv. Subwoofer

Impostare se si desidera regolare o meno il livello del subwoofer.

**Acceso:** Consente di abilitare la regolazione del livello del subwoofer.

**Spento (Default):** Consente di disabilitare la regolazione del livello del subwoofer.

#### ■ Livello Subwoofer 1 /Livello Subwoofer 2

Queste impostazioni consentono di regolare il livello del volume per Subwoofer 1 e Subwoofer 2.

**-12.0 dB – +12.0 dB** (Default : 0.0 dB)





## Parametro surround

È possibile regolare gli effetti del campo acustico dell'audio surround secondo le proprie preferenze.

Le varie voci (parametri) che possono essere regolate dipendono dal tipo di segnale in ingresso e dal modalità sound attualmente selezionato. Per ulteriori dettagli sull'impostazione dei parametri regolabili, vedere "Modalità sound e parametri surround" ( p. 297).



- Alcune opzioni non possono essere impostate mentre la riproduzione è arrestata. Effettuare le impostazioni desiderate durante la riproduzione.
- Le impostazioni di "Parametro surround" vengono memorizzate per ciascuna modalità sound.

## EQ cinema

Consente di ridurre delicatamente la gamma superiore degli acuti nelle colonne sonore di film per ridurne la possibile durezza e rendere l'audio più chiaro.

---

**Acceso:** Viene utilizzato "EQ cinema".

---

**Spento**  
(Default): Non viene utilizzato "EQ cinema".

---

## Gestione loudness

Consente di scegliere se trasmettere il segnale come specificato in "Compr. gamma dinam." oppure in modo diretto senza comprimere la gamma dinamica dell'audio registrato su disco.

---

**Acceso**  
(Default):

Le uscite sono date in base alla abilitazione delle impostazioni effettuate in "Compr. gamma dinam." e "Dialog normalization function" ( p. 245).

---

**Spento:**

Le impostazioni di "Compr. gamma dinam." e "Normalizzazione dialogo" vengono disattivate e i segnali del disco vengono trasmessi senza alcuna modifica.

---



La funzione "Gestione loudness" può essere impostata quando viene ricevuto in ingresso un segnale Dolby Digital, Dolby Digital Plus Dolby TrueHD o Dolby Atmos.



## ■ Compr. gamma dinam.

Consente di comprimere la gamma dinamica (differenza tra bassi e acuti).

<b>Automatica:</b>	Attiva/disattiva la compressione della gamma dinamica in base alla sorgente.
<b>Bassa / Media / Alta:</b>	Questi parametri consentono di impostare il livello di compressione.
<b>Spento:</b>	La compressione della gamma dinamica è sempre disattivata.



- La funzione “Compr. gamma dinam.” può essere impostata quando viene ricevuto in ingresso un segnale Dolby Digital, Dolby Digital Plus o Dolby TrueHD o Dolby Atmos.
- L'impostazione di default è “Spento”. Quando il segnale di ingresso è la sorgente Dolby TrueHD o Dolby Atmos, l'impostazione di default è “Automatica”.
- Questo può essere impostato quando “Gestione loudness” è impostato su “Acceso”.

## ■ Effetti bassa freq.

Consente di regolare il livello degli effetti di bassa frequenza (LFE).

Quando “Modo ingresso” non è impostato su “7.1CH IN”

-10 dB – 0 dB (Default : 0 dB)

Quando “Modo ingresso” è impostato su “7.1CH IN”

0 dB / +5 dB / +10 dB / +15 dB (Default: +10 dB)



Per una corretta riproduzione di diverse sorgenti, si consiglia l'impostazione dei seguenti valori.

- Sorgenti Dolby Digital : 0 dB
- Sorgenti film DTS : 0 dB
- Sorgenti musicali DTS: -10 dB



**Aggiornamento (Auro-3D)****■ Preset Auro-Matic 3D**

Seleziona Preset Auro-Matic 3D per la messa a punto dell'esperienza Auro-3D per materiale audio specifico.

**Piccola:**

L'impostazione Piccola è ideale per musica pop e da camera o per film con molti dialoghi. (ad es. commedie)

**Media**  
(Impostazione predefinita):

L'impostazione Media è ottimale per musica jazz o per film e programmi televisivi generici.

**Grande:**

L'impostazione Grande è ideale per registrazioni che sono state effettuate in vasti spazi. (ad es. registrazioni orchestrali o film d'azione con grandi esplosioni.)

**Parlato:**

L'impostazione Speech (parlato) è ideale per le registrazioni che contengono prevalentemente dialoghi (ad esempio i notiziari), e che non contengono praticamente alcuna informazione di tipo spaziale correlata.



- È possibile impostare questa opzione quando la modalità audio è impostata su Auro-3D.
- Non è possibile impostare questa opzione se il segnale di ingresso contiene segnali Auro-3D che includono un canale di altezza.

**Aggiornamento (Auro-3D)****■ Potenza Auro-Matic 3D**

Cambia il livello dei canali aggiunti in upmixing in relazione al segnale di ingresso originale.

Il valore varia da 1 (nessun upmixing) a 16 (livello massimo, che fornisce l'effetto massimo).

**Da 1 a 16** (valore predefinito: 10)



- È possibile impostare questa opzione quando la modalità audio è impostata su Auro-3D.
- Non è possibile impostare questa opzione se il segnale di ingresso contiene segnali Auro-3D che includono un canale di altezza.



## ■ Guadagno can. centrale

Distribuisce l'uscita di dialogo dal canale centrale ai canali sinistro e destro e amplia l'immagine acustica nella parte anteriore.

0.0 – 1.0



- È possibile impostare questa opzione quando la modalità audio è impostata su DTS Neo:X.
- Specificando un valore più basso il dialogo verrà maggiormente concentrato sul canale centrale. Specificando invece un valore più alto, più il dialogo viene distribuito ai canali sinistro e destro anteriori, più l'immagine acustica viene ampliata nella parte anteriore.

## ■ Espansione Centrale

La diffusione del centro espande il segnale del canale centrale ai diffusori anteriori sinistro e destro per creare un'immagine audio anteriore più ampia per l'ascoltatore. È ottimizzata e progettata primariamente per la riproduzione di contenuti di musica stereo.

**Accesso:** Viene utilizzato "Espansione Centrale".

**Spento (Default):** Non viene utilizzato "Espansione Centrale".



È possibile impostare questa opzione quando la modalità audio è Dolby Surround.

## ■ Selezione altoparlante

Definisce le impostazioni per gli altoparlanti che trasmettono l'audio.

Quando la modalità audio è "DTS Neo:X"

<b>Surround posteriori:</b>	Il suono viene emesso dagli altoparlanti surround posteriori.
<b>Alti:</b>	Il suono viene emesso dagli altoparlanti superiori anteriori.
<b>Larghi:</b>	Il suono viene emesso dagli altoparlanti larghi frontali.
<b>Posteriore/Alti:</b>	Il suono viene riprodotto dagli altoparlanti surround posteriori e superiore anteriore.
<b>Posteriore/Larghi:</b>	Il suono viene riprodotto dagli altoparlanti surround posteriori e larghi frontali.
<b>Alti/Larghi:</b>	Il suono viene riprodotto dagli altoparlanti superiori anteriori e larghi frontali.



Questa voce può essere selezionata se si utilizza uno qualsiasi degli altoparlanti surround posteriore, ampio anteriore o di altezza anteriore.



### Quando la modalità audio è la modalità audio originale

<b>Pavimento</b> (Default):	Consente di riprodurre senza altoparlanti di altezza.
<b>Pavimento e Alto:</b>	Consente di riprodurre con altoparlanti di altezza.
<b>Anteriore:</b>	Consente di riprodurre solo con altoparlanti di fronte all'altoparlante surround.

## ■ Subwoofer

Attiva e disattiva l'uscita subwoofer.

<b>Acceso</b> (Default):	Viene utilizzato il subwoofer.
<b>Spento:</b>	Non viene utilizzato il subwoofer.



È possibile impostare questo quando la modalità sound è "Direct" o "Stereo" e nel menu "Modo subwoofer" è impostato su "LFE+Main". (☞ p. 232)

## ■ Imp.Predef.

Le impostazioni "Parametro surround" vengono ripristinate ai valori di default.

## M-DAX

Formati audio compressi quali MP3, WMA (Windows Media Audio) ed MPEG-4 AAC riducono la quantità di dati eliminando le componenti dei segnali difficili da udire per l'orecchio umano. La funzione "M-DAX" genera i segnali eliminati al momento della compressione, riportando l'audio in condizioni prossime a quelle dell'audio originale prima della compressione. Consente inoltre di ripristinare le caratteristiche originali degli acuti per una gamma tonale ricca ed espansa.

## ■ Modo

<b>Alta:</b>	Modalità ottimizzata per sorgenti compresse con alte frequenze molto deboli (max 64 kbps).
<b>Media:</b>	Aumenta le gamme bassa ed alta adatte a tutte le sorgenti compresse (max 96 kbps).
<b>Bassa:</b>	Modalità ottimizzata per sorgenti compresse con frequenze normali (96 kbps e oltre).
<b>Spento:</b>	Non viene utilizzato "M-DAX".





- L'indicatore M-DAX si illumina.
- È possibile impostare questa voce quando l'ingresso è un segnale analogico o PCM (Freq. Campionamento = 44,1/48 kHz).
- L'impostazione predefinita di tale voce per "Online Music", "iPod/USB" e "Bluetooth" è "Bassa". Tutti gli altri sono impostati su "Spento".
- Non è possibile impostare questa opzione se la modalità audio è impostata su "Direct" o "Pure Direct".
- Non è possibile impostare questa opzione se la modalità di ingresso è impostata su "7.1CH IN".
- Le impostazioni di "M-DAX" vengono memorizzate per ogni sorgente di ingresso.
- Questo può anche essere impostato premendo M-DAX sull'unità principale.
- Questa modalità può essere impostata premendo M-DAX sull'unità principale.

## Ritardo audio

Consente di compensare la sincronizzazione errata di video e audio.

**0 ms – 200 ms** (Default : 0 ms)



- È possibile impostare Ritardo audio per la modalità gioco se "Modo video" è impostato su "Automatica" o "Gioco". (☞ p. 191)
- Non è possibile impostare questa opzione se la modalità di ingresso è impostata su "7.1CH IN".
- Memorizzare "Ritardo audio" per ciascuna sorgente di ingresso.

## Volume

Consente di eseguire l'impostazione del volume di MAIN ZONE (stanza in cui è posizionata l'unità).

### ■ Scala

Imposta la modalità di visualizzazione del volume.

<b>0 - 98</b> (Default):	Visualizza un valore compreso tra 0 (Min) e 98.
<b>-79.5 dB – 18.0 dB:</b>	Visualizza un valore per --- dB (Min), compreso tra -79,5 dB e 18,0 dB.



Le impostazioni "Scala" vengono riflesse in tutte le zone.



## ■ Limite

Consente di effettuare un'impostazione per il volume massimo.

**60 (-20 dB) / 70 (-10 dB) / 80 (0 dB)**

**Spento** (Default)

## ■ Livello accensione

Consente di definire l'impostazione del volume attiva all'accensione.

**Ultimo**  
(Default): Utilizza l'impostazione memorizzata durante l'ultima sessione.

**Mute:** Utilizza sempre la tacitazione all'accensione dell'unità.

**1 - 98 (-79 dB - 18 dB):** Il volume viene regolato in base al livello impostato.

## ■ Liv. Muting

Consente di impostare il grado di attenuazione quando è attiva la tacitazione.

**Pieno**  
(Default): L'audio viene completamente soppresso.

**-40 dB :** Il volume viene ridotto di 40 dB.

**-20 dB :** Il volume viene ridotto di 20 dB.

## Audyssey

Impostare Audyssey MultEQ® XT32, Audyssey Dynamic EQ®, Audyssey Dynamic Volume® e Audyssey LFC™. È possibile selezionare queste impostazioni dopo aver eseguito l'impostazione Audyssey®.

Per ulteriori informazioni sulla tecnologia Audyssey, vedere a "Spiegazione dei termini" (📖 p. 305).



- Le impostazioni "MultEQ® XT32", "Dynamic EQ", "Livello riferim. Offset", "Dynamic Volume", "Audyssey LFC™", "Quantità contenuti" e "Audyssey DSX®" vengono memorizzate per ciascuna sorgente di ingresso.
- Quando la modalità audio è "Direct" o "Pure Direct", le impostazioni "MultEQ® XT32", "Dynamic EQ" e "Dynamic Volume" non possono essere configurate.
- Non è possibile impostare questa opzione se la modalità di ingresso è impostata su "7.1CH IN".



## ■ MultEQ® XT32

MultEQ® XT32 è in grado di compensare le caratteristiche di tempo e di frequenza dell'area di ascolto sulla base dei risultati della misurazione eseguita durante l'Impostazione Audyssey®. La selezione viene effettuata da tre tipi di curve di compensazione. Si consiglia di selezionare "Reference".

<b>Reference</b> (Default):	Consente di selezionare l'impostazione calibrata predefinita con un leggero roll off ad alte frequenze, che è ottimizzato per i filmati.
<b>L/R Bypass:</b>	Consente di selezionare l'impostazione di riferimento, ma esclude la funzione MultEQ® XT32 sugli altoparlanti anteriori sinistro e destro.
<b>Flat:</b>	Consente di selezionare l'impostazione calibrata che è ottimizzata per piccole stanze in cui la posizione di ascolto è più vicina agli altoparlanti.
<b>Spento:</b>	Disattiva l'equalizzatore "MultEQ® XT32".



Quando si utilizzano le cuffie, "MultEQ® XT32" è automaticamente impostato su "Spento".

## ■ Dynamic EQ

Risolve il problema della decadenza della qualità del suono quando il volume viene diminuito, prendendo in considerazione la percezione umana e l'acustica della stanza.

Funziona con MultEQ® XT32.

<b>Acceso</b> (Default):	Viene utilizzato Dynamic EQ.
<b>Spento:</b>	Non viene utilizzato Dynamic EQ.



- Quando "Dynamic EQ" è impostato su "Acceso", non è possibile regolare "Controllo Toni". (☞ p. 130)
- Può essere impostato premendo DYNAMIC EQ sull'unità principale.





## ■ Livello riferim. Offset

La funzione Audyssey Dynamic EQ® fa riferimento al livello di miscelazione standard dei film. Questa funzione consente di eseguire una serie di regolazioni finalizzate a mantenere un responso di riferimento costante e un corretto effetto surround quando il volume viene abbassato a 0 dB. Tuttavia, il livello di riferimento dei film non è sempre utilizzato per la musica o per altri contenuti differenti dai film. L'impostazione Reference Level Offset di Dynamic EQ offre tre livelli di regolazione dell'offset rispetto al valore di riferimento del film (5 dB, 10 dB e 15 dB), che possono essere selezionati quando il livello di miscelazione dei contenuti non rientra entro i valori standard previsti. In basso sono visualizzati i livelli consigliati delle impostazioni per i contenuti.

<b>0 dB</b> (Rif. film) (Default):	Ottimizzato per contenuti quali film.
<b>5 dB</b> :	Selezionare questa impostazione per contenuti caratterizzati da una gamma dinamica elevata, come la musica classica.
<b>10dB</b> :	Selezionare questa impostazione per l'ascolto di musica jazz o di altra musica caratterizzata da una gamma dinamica particolarmente ampia. Questa impostazione deve essere selezionata anche per contenuti TV, in quanto tali contenuti sono normalmente mixati con frequenze pari a 10 dB al di sotto dei valori di riferimento dei film.
<b>15dB</b> :	Selezionare questa impostazione per l'ascolto di musica pop/rock o di altri programmi mixati con livelli di ascolto molto elevati e con una gamma dinamica compressa.



L'impostazione è abilitata quando "Dynamic EQ" è impostato su "Acceso".  
( p. 180)

## ■ Dynamic Volume

Risolve il problema di grandi variazioni nel livello del volume fra TV, film e altri contenuti (fra passaggi a basso volume e ad alto volume, ecc.) regolandosi automaticamente alle impostazioni di volume preferite dall'utente.

<b>Heavy:</b>	Le regolazioni maggiori per i suoni più attutiti e più acuti.
<b>Medium:</b>	Le regolazioni medie per i suoni più attutiti e più acuti.
<b>Light:</b>	Le regolazioni minori per i suoni più attutiti e più acuti.
<b>Spento</b> (Default):	Non viene utilizzato Dynamic Volume.



- Se "Dynamic Volume" è impostato su "Si" in "Audyssey® Setup", l'impostazione viene automaticamente modificata in "Medium". ( p. 202)
- Può essere impostato premendo DYNAMIC VOLUME sull'unità principale.



## ■ Audyssey LFC™

Consente di regolare la banda delle basse frequenze affinché i bassi e le vibrazioni non vengano trasmessi a stanze vicine.

**Acceso:** Viene utilizzata la funzione "Audyssey LFC™".

**Spento (Default):** Non viene utilizzata la funzione "Audyssey LFC™".

## ■ Quantità contenuti

Consente di regolare la quantità di contenimento della bassa frequenza. Utilizzare impostazioni più elevate se si hanno vicini prossimi.

1 – 7 (Default : 4)



Questo può essere impostato quando "Audyssey LFC™" nel menu è impostato su "Acceso".

## ■ Audyssey DSX®

Consente di impostare suoni surround più avvolgenti aggiungendo i nuovi canali.

**Larghi:** Avviare l'elaborazione di Audyssey DSX® per l'espansione del canale ampio anteriore.

**Alti:** Avviare l'elaborazione di Audyssey DSX® per l'espansione del canale di altezza anteriore.

Contente di avviare l'elaborazione di Audyssey DSX®  
**Larghi/Alti:** per l'espansione del canale ampio anteriore e di altezza anteriore.

**Spento (Default):** Non viene impostata la funzione "Audyssey DSX®".



- "Audyssey DSX®" può essere impostato quando si usano altoparlanti superiori anteriori o larghi frontali.
- "Audyssey DSX®" è utilizzabile solamente quando viene utilizzato un altoparlante centrale.
- Quando segnali a 2 canali sono in fase di riproduzione, "Audyssey DSX®" non può essere utilizzato.
- "Audyssey DSX®" non può essere configurato se la sorgente audio HD in riproduzione comprende canali superiori anteriori e larghi frontali. In tali casi, i rispettivi segnali vengono riprodotti in base i tipi di segnali in ingresso utilizzati.
- Può essere impostato premendo A-DSX sull'unità principale.



## ■ Larghi Stage

Consente di regolare l'ampiezza dell'area sonora quando si utilizzano altoparlanti larghi frontali.

–10 – +10 (Default : 0)

## ■ Alti Stage

Consente di regolare l'altezza del palcoscenico sonoro quando vengono utilizzati altoparlanti superiori anteriori.

–10 – +10 (Default : 0)

## EQ grafico

Consente di utilizzare l'equalizzatore grafico per regolare i toni di ciascun altoparlante.



- Gli altoparlanti per i quali è possibile impostare "Graphic EQ" variano a seconda della modalità sound.
- Questo può essere impostato quanto il "MultEQ® XT32" è impostato su "Spento". (Cf. p. 180)
- Non è possibile impostare questa opzione se la modalità audio è impostata su "Direct" o "Pure Direct".
- Non è possibile impostare questa opzione se la modalità di ingresso è impostata su "7.1CH IN".

## ■ EQ grafico

Impostare se utilizzare o meno l'equalizzatore grafico.

<b>Acceso:</b>	Utilizzare l'equalizzatore grafico.
<b>Spento</b> (Default):	Non utilizzare l'equalizzatore grafico.



## ■ Selezione diffusore

Consente di scegliere se regolare i toni per tutti o per singoli altoparlanti.

<b>Tutti:</b>	Regolare insieme tutti i toni dell'altoparlante.
<b>Sinistro/destro (Default):</b>	Regolare insieme i toni dell'altoparlante sinistro e destro.
<b>Ognuno:</b>	Regolare il tono per ciascun altoparlante.

## ■ Regol. EQ

Consente di regolare il bilanciamento dei toni per ogni banda di frequenza. La regolazione si riferisce all'altoparlante selezionato in "Selezione diffusore".

1. Consente di selezionare l'altoparlante.
2. Consente di selezionare la banda di frequenza da regolare.  
**63 Hz / 125 Hz / 250 Hz / 500 Hz / 1 kHz / 2 kHz / 4 kHz / 8 kHz / 16 kHz**
3. Consente di regolare il livello.  
**-20.0 dB – +6.0 dB (Default : 0.0 dB)**



Gli altoparlanti Dolby anteriore, Dolby surround e Dolby posteriore possono essere impostati solo quando 63 Hz/125 Hz/250 Hz/500 Hz/1 kHz.

## ■ Copia curva

Copiare la curva di correzione piatta creata nella Impostazione Audyssey®.



"Copia curva" viene visualizzato una volta eseguito Imp. Audyssey®.

## ■ Imp.Prefef.

Le impostazioni "EQ grafico" vengono ripristinate ai valori di default.



# Video

Consente di effettuare le impostazioni relative al video.

## Regol. immagine

È possibile regolare la qualità delle immagini.



- Può essere impostata quando l'impostazione "Conversione video" è "On". (☞ p. 192)
- Può essere impostata se si assegna "HDMI", "COMP" o "VIDEO" per ogni sorgente di ingresso. (☞ p. 199)
- "Contrasto", "Luminosità", "Saturazione", "Riduzione rumore" e "Ottimizzatore" si possono impostare se "Modo immagine" è impostato su "Personalizzato".
- Le impostazioni di "Regol. immagine" vengono memorizzate per ogni sorgente di ingresso.
- Non è possibile impostare "Regol. immagine" quando vengono trasmessi in ingresso segnali a 4K.

## ■ Modo immagine

Selezionare la modalità desiderata per le immagini in base ai contenuti video e all'ambiente di visualizzazione.

<b>Standard:</b>	Modalità standard adatta per la maggior parte degli ambienti di riproduzione.
<b>Film:</b>	Modalità adatta per guardare i film in una stanza buia, ad esempio una stanza adibita a cinema.
<b>Vivido:</b>	Modalità che rende più luminose e vivide le immagini grafiche per giochi, ecc.
<b>Streaming:</b>	Modalità adatta per sorgenti video con bit rate basso.
<b>ISF Day:</b>	Modalità adatta per guardare i film in una stanza luminosa durante il giorno.
<b>ISF Night:</b>	Modalità adatta per guardare i film in una stanza buia di notte.
<b>Personalizzato:</b>	Consente di regolare manualmente la qualità delle immagini.
<b>Spento:</b>	L'unità non esegue alcuna regolazione della qualità delle immagini.





- Le due modalità di regolazione speciale, ISF Giorno e ISF Notte, dovrebbero essere utilizzate da un tecnico autorizzato per regolare la taratura del colore da far corrispondere alle condizioni d'installazione. Si consiglia di far eseguire le impostazioni e le regolazioni da un tecnico certificato ISF.
- Queste impostazioni possono anche essere configurate utilizzando "Modo immagine" nel menu delle opzioni. (☞ p. 132)
- Le impostazioni di default sono elencate di seguito.
  - Per le sorgenti di ingresso "Online Music" e "iPod/USB": Streaming
  - Per sorgenti di ingresso diverse da "Online Music" e "iPod/USB": Spento

## ■ Contrasto

Consente di regolare il contrasto immagine.

**-50 – +50** (Default : 0)

## ■ Luminosità

Consente di regolare la luminosità immagine.

**-50 – +50** (Default : 0)

## ■ Saturazione

Consente di regolazione il livello cromatico dell'immagine (saturazione del colore).

**-50 – +50** (Default : 0)



## ■ Riduzione rumore

Consente di ridurre le interferenze video.

**Bassa / Media / Alta / Spento** (Default : Off)

## ■ Ottimizzatore

Consente di enfatizzare la nitidezza delle immagini.

**0 – +12** (Default : 0)

## Configur. HDMI

Consente di impostare per uscita audio/video HDMI.

### NOTA

Quando l'opzione "Pass Through HDMI" e "HDMI Controllo" è impostata su "Acceso", il consumo dell'unità in standby è superiore. Se si prevede di non utilizzare l'unità per un lungo periodo di tempo, si raccomanda di scollegare il cavo di alimentazione dalla presa elettrica.

## ■ Auto Lip Sync

Consente di effettuare la compensazione automatica per la sincronizzazione uscita audio e video.

### Acceso

(Default):

Correggere automaticamente.

### Spento:

Non correggere automaticamente.



## ■ Usc. audio HDMI

Selezionare il dispositivo di uscita audio HDMI.

<b>AVP</b> (Impostazione predefinita):	Riproduzione attraverso altoparlanti collegati all'amplificatore di potenza. (l'audio viene inviato in uscita dal connettore PRE OUT di questa unità.)
<b>TV:</b>	Riproduzione attraverso la TV collegata all'unità.



- Quando la funzione di controllo HDMI è attivata, viene data priorità all'impostazione audio della TV. ("Funzione di controllo HDMI" (☞ p. 149))
- Se l'unità è accesa e "Usc. audio HDMI" è impostato su "TV", l'audio viene trasmesso su 2 canali dal connettore HDMI OUT.

## ■ Uscita video

Consente di selezionare le uscite HDMI da utilizzare.

<b>Auto (doppio)</b> (Default):	La presenza di una TV collegata al connettore HDMI MONITOR 1 o HDMI MONITOR 2 è individuata automaticamente e quel collegamento TV è utilizzato.
<b>Monitor 1:</b>	Viene sempre utilizzata una TV collegata al connettore HDMI MONITOR 1.
<b>Monitor 2:</b>	Viene sempre utilizzata una TV collegata al connettore HDMI MONITOR 2.



- Se sono collegati entrambi i connettori HDMI MONITOR1 e HDMI MONITOR2 e "Risoluzione" è impostato su "Automatica", i segnali vengono emessi con una risoluzione compatibile con entrambi i televisori. Quando "Risoluzione" non è impostato su "Automatica", i video potrebbero non essere emessi. In questo caso, impostare una risoluzione che sia compatibile con entrambi i televisori. (☞ p. 193)

È possibile controllare quali risoluzioni sono compatibili con il proprio televisore in "Monitor 1 HDMI" e "Monitor 2 HDMI". (☞ p. 246)

- Può essere impostato premendo HDMI OUT sull'unità principale.





## ■ Pass Through HDMI

Consente di selezionare la modalit  in cui l'unit  trasmetter  i segnali HDMI all'uscita HDMI in modalit  standby.

**Acceso:**

Consente di trasmettere l'ingresso HDMI selezionato tramite l'uscita HDMI del ricevitore AV quando l'unit    in modalit  standby.

**Spento  
(Default):**

Nessun segnale HDMI viene trasmesso attraverso l'uscita HDMI dell'unit  in modalit  standby.

## ■ HDMI Controllo

Le operazioni possono essere correlate grazie ai dispositivi collegati a HDMI e compatibili con il controllo HDMI.

**Acceso:**

Viene utilizzata la funzione di controllo HDMI.

**Spento  
(Default):**

Non viene utilizzata la funzione di controllo HDMI.



- Per verificare la correttezza delle impostazioni configurate, si raccomanda di consultare il manuale delle istruzioni relativo a ciascun componente collegato al sistema.
- Per ulteriori informazioni sulla funzione di controllo HDMI, fare riferimento a "HDMI control function". (☞ p. 149)

**NOTA**

Se le impostazioni "HDMI Controllo" sono state modificate, reinserire sempre l'alimentazione dei dispositivi collegati dopo la modifica.



## ■ Sorg. Pass Through

Consente di impostare il connettore HDMI che immette segnali HDMI se in standby.

**Ultimo (Default):** La sorgente di ingresso utilizzata più di recente entrerà in modalità standby.

**CBL/SAT / DVD / Blu-ray / Game / AUX1 / AUX2 / Media Player / CD\*:** Passare attraverso la sorgente di ingresso selezionata.

\*È possibile impostare “Sorg. Pass Through” se uno qualsiasi dei connettori HDMI è assegnato a “CD” per la sorgente di ingresso nell'impostazione “Assegna Ingresso”. (☞ p. 198)



“Sorg. Pass Through” può essere impostato quando “HDMI Controllo” è impostato su “Acceso” o “Pass Through HDMI” è impostato su “Acceso”.

## ■ Commutaz. TV Audio

Imposta la commutazione automatica sull'ingresso “TV Audio” quando un televisore collegato mediante HDMI invia un comando di controllo CEC appropriato all'AVP.

**Acceso (Default):** Seleziona automaticamente l'ingresso “TV Audio” quando si riceve un comando dal televisore.

**Spento:** Non selezionare automaticamente l'ingresso “TV Audio” quando si riceve un comando dal televisore.



“Commutaz. TV Audio” si può impostare se “HDMI Controllo” è impostato su “Acceso”.

## ■ Comando Spegnim.

Consente di collegare la modalità standby dell'unità ai dispositivi esterni.

**Tutti (Default):** Se l'alimentazione a una TV collegata viene disattivata indipendentemente dalla sorgente di ingresso, l'alimentazione a questa unità viene automaticamente impostata in modalità standby.

**Video:** Se si seleziona una sorgente di ingresso assegnata a “HDMI”, “COMP” o “VIDEO”, l'alimentazione dell'unità viene impostata automaticamente su standby quando si spegne l'alimentazione della TV. (☞ p. 199)

**Spento:** Questa unità non viene collegata a una TV tramite alimentazione.



“Comando Spegnim.” si può impostare quando “HDMI Controllo” è impostato su “Acceso”.



## Impostazioni di uscita

Consente di selezionare le impostazioni relative all'uscita video.



- Può essere impostata se si assegna "HDMI", "COMP" o "VIDEO" (☞ p. 199) per ogni sorgente di ingresso.
- È possibile impostare "Risoluzione", "Modo progressivo" e "Rapporto di visione" se "Scaler i/p" non è impostato su "Spento".
- Non è possibile impostare "Impostazioni di uscita" quando vengono trasmessi in ingresso segnali a 4K.
- Le impostazioni di "Conversione video", "Scaler i/p", "Risoluzione", "Modo progressivo" e "Rapporto di visione" vengono memorizzate per ogni sorgente di ingresso.

### ■ Modo video

Configurare il metodo di elaborazione video da far corrispondere al tipo di contenuto video.

---

#### Automatica (Default):

Consente di elaborare automaticamente il video in base alle informazioni sui contenuti HDMI.

---

#### Gioco:

Elaborare sempre il video per i contenuti di gioco. Ridurre al minimo il ritardo video quando il video viene ritardato rispetto all'azionamento del pulsante del controller della console di gioco.

---

#### Film:

Eseguire l'elaborazione delle immagini adatta per tutti i contenuti diversi dai giochi.

---



Se "Modo video" è impostato su "Automatica", la modalità viene selezionata sulla base dei contenuti immessi.



## ■ Conversione video

Il segnale video in ingresso è convertito automaticamente in concomitanza con la TV collegata. (“Funzione di conversione video” (🔧 p. 289))

<b>Acceso</b> (Default):	Il segnale video in ingresso viene convertito.
<b>Spento:</b>	Il segnale video in ingresso non viene convertito.

## ■ Scaler i/p

Impostare il segnale di ingresso video da sottoporre all'elaborazione scaler i/p.

Scaler i/p convertirà la risoluzione del segnale video in ingresso al valore impostato in “Risoluzione”. (🔧 p. 193)

### ❑ Se la sorgente di ingresso non è impostata su “iPod/USB” e “Online Music”

<b>Analogico</b> (Default):	Utilizza la funzione scaler i/p (interlaced-to-progressive) per i segnali video analogici.
<b>Analogico &amp; HDMI:</b>	Viene utilizzata la funzione scaler i/p per il segnale video analogico e HDMI.
<b>HDMI:</b>	Viene utilizzata la funzione scaler i/p per i segnali video HDMI.
<b>Spento:</b>	Non viene utilizzata la funzione scaler i/p.



## ❑ Se la sorgente di ingresso è impostata su “iPod/USB” e “Online Music”

<b>Acceso</b> (Default):	Viene utilizzata la funzione i/p scaler.
<b>Spento:</b>	Non viene utilizzata la funzione scaler i/p.



- “Analogico & HDMI” può essere impostato per sorgenti di ingresso per le quali è assegnato un connettore di ingresso HDMI.
- Le voci che è possibile impostare dipendono dalla sorgente di ingresso assegnata ai singoli connettori di ingresso.
- Questa funzione non è valida se il segnale di ingresso è “x.v.Color”, 3D, sYCC601 color, Adobe RGB color, Adobe YCC601 color o risoluzioni del computer.

## ■ Risoluzione

Consente di impostare la risoluzione in uscita. È possibile impostare “Risoluzione” separatamente per l’uscita HDMI dell’ingresso video analogico e per l’ingresso HDMI.

### Automatica (Default):

Il numero di pixel supportato dalla TV collegata al connettore HDMI MONITOR OUT viene rilevato automaticamente e viene impostata l’appropriata risoluzione in uscita.

**480p/576p / 1080i /  
720p / 1080p /  
1080p:24Hz /  
4K / 4K(60/50) :**

Consente di impostare la risoluzione in uscita.



- Quando “Scaler i/p” è impostato su “Analogico & HDMI”, è possibile impostare la risoluzione di entrambi i segnali di ingresso video analogico ed HDMI. (☞ p. 192)
- Quando si imposta “1080p:24Hz”, si possono visualizzare immagini tipo-film per sorgenti film (a 24 Hz). Per sorgenti video e sorgenti miste, si raccomanda di impostare la risoluzione su “1080p”.
- Non è possibile convertire un segnale a 50 Hz in uno 1080p/24Hz. Viene visualizzato ad una risoluzione di 1080p/50Hz.



## ■ Modo progressivo

Impostare una modalità di conversione progressiva adeguata al segnale video della sorgente.

### Automatica (Default):

La risoluzione del materiale video viene rilevata automaticamente e l'unità provvede a impostare la modalità ottimale.

### Video:

Consente di selezionare la modalità adatta alla riproduzione video.

### Video e film:

Consente di selezionare la modalità adatta alla riproduzione video e a film a 30 fotogrammi.



È possibile impostare tale voce quando "Scaler i/p" non è impostato su "Spento".  
( p. 192)

## ■ Rapporto di visione

Seleziona le proporzioni per i segnali video in uscita su connessione HDMI.

### 16:9 (Default):

Uscita con proporzioni 16:9.

### 4:3:

Uscita con proporzioni 4:3 e barre nere sui lati in caso di schermo televisivo in 16:9. (fatta eccezione per l'uscita 480p/576p)



È possibile impostare tale voce quando "Scaler i/p" non è impostato su "Spento".  
( p. 192)



## Uscita Video Comp.

Impostare la zona alla quale è assegnato il connettore di uscita video component.

---

<b>MAIN ZONE</b> (Default):	Assegna il connettore video component a MAIN ZONE.
--------------------------------	--

---

<b>ZONE2:</b>	Assegna il connettore video component a ZONE2.
---------------	--

---



## On Screen Display

Consente di selezionare le preferenze dell'interfaccia utente per la visualizzazione su schermo.

### ■ Volume

Consente di impostare dove visualizzare il livello del volume.

**Basso**  
(Default): Visualizza in basso.

**Alto:** Visualizza in alto.

**Spento:** Disattiva il display.



Qualora la visualizzazione del volume principale è difficile da vedere perché sono presenti testi in sovrapposizione (sottotitoli) o sottotitoli dei film, impostare su "Alto".

### ■ Informazioni

Consente di visualizzare temporaneamente lo stato delle operazioni quando si cambia la modalità audio o la sorgente di ingresso.

**Acceso**  
(Default): Consente di mostrare il display del volume.

**Spento:** Non mostra il display del volume.

### ■ Riproduzione in Corso

Consente di impostare la durata di visualizzazione della schermata di riproduzione quando la sorgente di ingresso è "Online Music", "iPod/USB", "Bluetooth" o "Tuner".

**Sempre attivo**  
(Default): Visualizza sempre il display.

**Auto Off:** Visualizza il display per 30 secondi dopo l'operazione.





## Formato TV

Consente di impostare il formato del segnale video da emettere per la TV in uso.

### ■ Formato

<b>PAL</b> (Default):	Seleziona l'uscita PAL.
<b>NTSC:</b>	Seleziona l'uscita NTSC.



“Formato” può essere impostato anche attraverso la procedura seguente. La schermata di menu, comunque, non viene visualizzata. Seguire il contenuto visualizzato per eseguire l'impostazione.

1. Premere e tenere premuti STATUS e ZONE SELECT dell'unità principale contemporaneamente per almeno 3 secondi.  
“Video Format <PAL>” appare sul display.
2. Utilizzare <I> o <D> sull'unità principale e impostare il formato del segnale video.
3. Premere ENTER sull'unità principale per completare la procedura di configurazione.

#### NOTA

Se viene impostato un formato diverso dal formato video della TV collegato, l'immagine non verrà visualizzata in maniera corretta.



# Ingressi

Consente di eseguire le impostazioni relative alla riproduzione della sorgente di ingresso.

Non è necessario modificare le impostazioni per utilizzare l'unità. Eseguire le impostazioni quando richiesto.

## Assegna Ingresso

Effettuando i collegamenti come indicato dalle sorgenti di ingresso stampate sui connettori di ingresso audio/video dell'unità, è possibile premere uno dei pulsanti di selezione della sorgente di ingresso per riprodurre facilmente l'audio o il video di un dispositivo collegato.

Cambiare l'assegnazione del connettore di ingresso HDMI, connettore di ingresso audio digitale, connettore di ingresso audio analogico, video composito, connettore di ingresso a componenti e connettore ingresso video quando si collega una sorgente di ingresso diversa da quella stampata sui connettori di ingresso audio/video di questa unità.

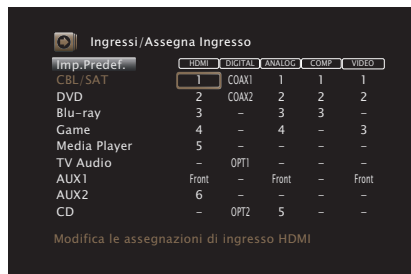

Imp.Predet.	HDMI	DIGITAL	ANALOG	COMP	VIDEO
CBL/SAT	1	COAX1	1	1	1
DVD	2	COAX2	2	2	2
Blu-ray	3	-	3	3	-
Game	4	-	4	-	3
Media Player	5	-	-	-	-
TV Audio	-	OPT1	-	-	-
AUX1	Front	-	Front	-	Front
AUX2	6	-	-	-	-
CD	-	OPT2	5	-	-

Modifica le assegnazioni di ingresso HDMI



Per default, ciascuna voce è impostata come segue.

Sorgente di ingresso	Connettore di ingresso				
	HDMI	DIGITAL	ANALOG	COMP	VIDEO
CBL/SAT	1	COAX1	1	1	1
DVD	2	COAX2	2	2	2
Blu-ray	3	-	3	3	-
Game	4	-	4	-	3
Media Player	5	-	-	-	-
TV Audio	-	OPT1	-	-	-
AUX1	Front	-	Front	-	Front
AUX2	6	-	-	-	-
CD	-	OPT2	5	-	-

### Nota per gli utenti di ricevitori satellitari/TV

Se si utilizza un'uscita audio digitale su un ricevitore satellitare/TV :

Per la riproduzione del segnale video assegnato a "HDMI", combinata con il segnale audio assegnato in "Assegna Ingresso" - "DIGITAL", occorre selezionare anche "Digitale" in "Modo ingresso". (☞ p. 201)



## ■ HDMI

Impostarlo per cambiare i terminali di ingresso HDMI assegnati alle sorgenti di ingresso.

**1 / 2 / 3 / 4 / 5 / 6 / Front:** Consente di assegnare un connettore di ingresso HDMI alla sorgente di ingresso selezionata.

–: Non consente di assegnare un connettore di ingresso HDMI alla sorgente di ingresso selezionata.



Quando “HDMI Controllo” è impostato su “Accesso” nel menu, non è possibile assegnare “HDMI” a “TV Audio”. (☞ p. 189)

## ■ DIGITAL

Impostare questa opzione per modificare i connettori di ingresso audio digitale assegnati alle sorgenti di ingresso.

**COAX1** (coassiale) / **COAX2** / **OPT1** (ottico) / **OPT2:** Assegna un connettore di ingresso audio digitale alla sorgente di ingresso selezionata.

–: Non consente di assegnare un connettore di ingresso audio digitale alla sorgente di ingresso selezionata.

## ■ ANALOG

Impostare questa opzione per modificare i connettori di ingresso audio analogico assegnati alle sorgenti di ingresso.

**1 / 2 / 3 / 4 / 5 / Front:** Consente di assegnare un connettore di ingresso audio analogico alla sorgente di ingresso selezionata.

–: Non assegna un connettore di ingresso analogico alla sorgente di ingresso selezionata.

## ■ COMP (Video component)

Impostarlo per modificare i terminali di ingresso video component assegnati alle sorgenti di ingresso.

**1 / 2 / 3:** Assegna il connettore di ingresso video component video alla sorgente di ingresso selezionata.

–: Non assegna un connettore di ingresso video component alla sorgente di ingresso selezionata.

## ■ VIDEO

Impostare questa opzione per modificare i connettori di ingresso video composito assegnati alle sorgenti di ingresso.

**1 / 2 / 3 / Front:** Consente di assegnare il connettore di ingresso video alla sorgente di ingresso selezionata.

–: Non consente di assegnare un connettore di ingresso video alla sorgente di ingresso selezionata.

## ■ Imp.Pref.

Le impostazioni “Assegna Ingresso” vengono ripristinate ai valori di default.



## Rinomina sorgente

Cambia il nome visualizzato della sorgente di ingresso selezionata. Questo può risultare utile quando il nome del dispositivo in uso e il nome della sorgente di ingresso dell'unità sono diversi. È possibile cambiare il nome in base alle proprie esigenze. Il nome modificato viene visualizzato sul display dell'unità e nella schermata di menu.

**CBL/SAT / DVD / Blu-ray /  
Game / AUX1 / AUX2 / Media  
Player / CD / TV Audio /  
Phono:**

Cambia il nome visualizzato della sorgente di ingresso selezionata.

**Imp.Predef.:**

Le impostazioni relative a Rinomina sorgente vengono ripristinate ai valori di default.



È possibile immettere fino a un massimo di 12 caratteri. Per l'immissione dei caratteri, vedere a "Utilizzo dello schermo a pulsantiera" (☞ p. 171).

## Nascondi sorgenti

Consente di rimuovere le sorgenti di ingresso che non vengono utilizzate dal display.

**Mostra (Default):** Viene utilizzata questa sorgente.

**Nascondi:** Non viene utilizzata questa sorgente.

## Livello sorgente

Tale funzione consente di regolare il livello di riproduzione del segnale audio della sorgente di ingresso.

Questo parametro deve essere impostato quando si riscontrano differenze nei livelli del volume di ingresso delle varie sorgenti.

### ■ Livello sorgente

**Se la sorgente di ingresso è impostata su "iPod/USB", "Online Music", "Bluetooth" o "Tuner"**

**-12 dB – +12 dB (Default : 0 dB)**

### ■ Ingressi analogici / Ingressi digitali

**Se la sorgente di ingresso non è impostata su "iPod/USB", "Online Music", "Bluetooth" o "Tuner"**

**-12dB – +12dB (Default : 0dB)**



- Il livello dell'ingresso analogico può essere regolato indipendentemente per le sorgenti di ingresso alle quali è assegnata l'opzione "ANALOG" in "Assegna Ingresso". (☞ p. 198)
- Il livello dell'ingresso digitale può essere regolato indipendentemente per sorgenti di ingresso alle quali è assegnata l'opzione "DIGITAL" in "Assegna Ingresso". (☞ p. 198)
- Le impostazioni di "Livello sorgente" vengono memorizzate per ogni sorgente di ingresso.



## Selezione ingresso

Impostare la modalità di ingresso del canale audio e la modalità di decodifica di ciascuna sorgente di ingresso.

Le modalità di ingresso disponibili per la selezione possono variare in base alla sorgente di ingresso.



Le impostazioni di "Selezione ingresso" vengono memorizzate per ogni sorgente di ingresso.

### Modo ingresso

Consente di impostare la modalità del formato audio in ingresso per le varie sorgenti di ingresso.

Normalmente si raccomanda di impostare la modalità di ingresso del segnale audio su "Automatica".

<b>Automatica</b> (Default):	Rileva automaticamente il segnale di ingresso ed esegue la riproduzione.
<b>HDMI:</b>	Riproduce soltanto segnali da ingresso HDMI.
<b>Digitale:</b>	Riproduce soltanto segnali da ingresso digitale.
<b>Analogico:</b>	Riproduce soltanto segnali da ingresso analogico.
<b>7.1CH IN:</b>	Vengono riprodotti soltanto i segnali in ingresso dal connettore 7.1CH IN.



- Quando vengono ricevuti regolarmente segnali digitali, l'indicatore si illumina sul display. Nel caso in cui l'indicatore non si illumini, verificare "Assegna Ingresso" e i collegamenti. (☞ p. 198)
- Se "HDMI Controllo" è impostato su "Acceso" e, tramite i connettori HDMI MONITOR 1, viene collegata una TV compatibile con la funzione ARC, la modalità di ingresso per la sorgente "TV Audio" viene impostata su ARC.
- Non è possibile impostare la modalità audio se la modalità di ingresso è impostata su "7.1CH IN".

### Modo decodifica

Consente di impostare la modalità di decodifica audio per la sorgente di ingresso.

Normalmente si raccomanda di impostare la modalità di ingresso del segnale audio su "Automatica". Ma si consiglia di modificarla in "PCM" o "DTS" se l'avvio della sorgente è interrotto o si verificano dei disturbi.

<b>Automatica</b> (Default):	Rileva il tipo di segnale di ingresso audio digitale, quindi lo decodifica e lo riproduce automaticamente.
<b>PCM:</b>	Decodifica e riproduce soltanto segnali di ingresso PCM.
<b>DTS:</b>	Decodifica e riproduce soltanto segnali di ingresso DTS.



Tale voce può essere impostata per tutte le sorgenti di ingresso per le quali "HDMI" o "DIGITAL" è stato assegnato a "Assegna Ingresso" (☞ p. 198).

### Aggiornamento (Auro-3D)

<b>Auro-3D:</b>	Il segnale di ingresso viene decodificato utilizzando un decoder Auro-3D.
-----------------	---



- È possibile impostare sempre questa voce sui modelli che supportano lo standard Auro-3D.
- Le modalità audio che possono essere selezionate sono Auro-3D o Auro-2D Surround quando l'impostazione di "Modo decodifica" è "Auro-3D".



## Altoparlanti

Il sistema effettua la misurazione delle caratteristiche acustiche degli altoparlanti collegati e dell'ambiente di ascolto ed utilizza le impostazioni ottimali in base ai parametri registrati. Questo è chiamato "Imp. Audyssey®".

Non è necessario eseguire l'impostazione Audyssey® se è già stato eseguito "Calibrazione altop." in "Assist. impostaz".

Per impostare manualmente gli altoparlanti, utilizzare "Impostazione manuale" sul menu. (☞ p. 224)

### Imp. Audyssey®

Per eseguire la misurazione, posizionare il microfono di configurazione in diverse posizioni di tutta l'area di ascolto. Per ottenere i risultati migliori, si consiglia di eseguire le misurazioni in sei o più posizioni, come indicato in figura (fino a otto posizioni).

Quando si misura la seconda posizione e quelle seguenti, installare il microfono di configurazione e misurazione entro 60 cm dalla prima posizione di misurazione (posizione di ascolto principale).



Se si esegue l'impostazione Audyssey®, le funzioni Audyssey MultEQ® XT32, Audyssey Dynamic EQ®, Audyssey Dynamic Volume® e Audyssey LFC™ vengono abilitate. (☞ p. 179 - 182)

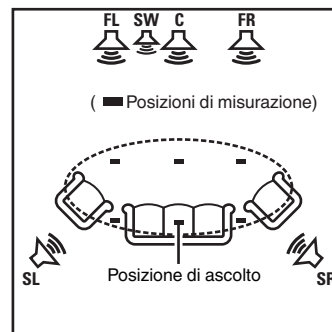

- FL** Altoparlante anteriore (S)
- FR** Altoparlante anteriore (D)
- C** Altoparlante centrale
- SW** Subwoofer
- SL** Altoparlante surround (S)
- SR** Altoparlante surround (D)



## ■ Informazioni sulla posizione di ascolto principale

La posizione di ascolto principale corrisponde alla posizione in cui solitamente si siede l'ascoltatore nell'ambiente di ascolto. Prima di avviare la procedura di configurazione di Audyssey®, collocare il microfono di configurazione nella posizione di ascolto principale.

Audyssey MultEQ® XT32 utilizza le misurazioni effettuate in questa posizione per calcolare la distanza dell'altoparlante, il livello, la polarità e il valore ottimale di crossover per il subwoofer.

## ■ Informazioni su Audyssey Sub EQ HT™

Audyssey Sub EQ HT™ evita i problemi di integrazione di doppi subwoofer compensando prima di tutto eventuali differenze di livello e ritardo fra i due subwoofer e successivamente applicando Audyssey MultEQ® XT32 contemporaneamente ai due subwoofer.

Per eseguire Audyssey Sub EQ HT™ è necessario selezionare "Misurazione (2 altop.)" in "Selezione canale" (  p. 205).

### NOTA

- Rendere la stanza il più silenziosa possibile. I rumori di sottofondo possono disturbare le misurazioni della stanza. Chiudere le finestre e disattivare i dispositivi elettronici (radio, condizionatori d'aria, luci a fluorescenza, ecc.). Le misurazioni potrebbero essere disturbate dai suoni emessi da tali dispositivi.
- Durante le procedure di misurazione tenere i telefoni cellulari fuori dalla stanza di ascolto in quanto i segnali da loro emessi potrebbero disturbare le misurazioni.
- Durante le misurazioni è importante non sostare tra gli altoparlanti e il microfono di configurazione e verificare che non ci siano ostacoli nel percorso. Installare il microfono di configurazione e misurazione ad almeno 50 cm dalla parete. In caso contrario, le letture risulteranno imprecise.
- Durante le misurazioni dagli altoparlanti e dai subwoofer potrebbero essere riprodotti toni di test. Tale fenomeno rientra nei normali parametri di funzionamento. In caso di rumori di fondo nella stanza, il volume dei segnali di test subirà un incremento.
- Se durante le misurazioni viene azionato VOLUME ▲ ▼ sul telecomando o VOLUME sull'unità principale, le misurazioni verranno cancellate.
- Le misurazioni non possono essere eseguite con le cuffie collegate. Scollegare le cuffie prima di eseguire la configurazione automatica di Imp. Audyssey®.



## Procedure per l'impostazione degli altoparlanti (Imp. Audyssey®)

Preparazione



Misurazione



Calcolo & Memorizzazione



Controllo



Fine

- 1 Fissare il microfono di calibrazione del Suono al supporto per microfono oppure al proprio treppiede in dotazione e installarlo nella posizione di ascolto principale.**

Quando si installa il microfono di calibrazione del suono, rivolgere la punta del microfono verso il soffitto e regolare l'altezza in modo che corrisponda all'altezza delle orecchie di un ascoltatore in posizione seduta.

- 2 Impostare il subwoofer come mostrato di seguito, quando si utilizza un subwoofer che consente le seguenti regolazioni.**

- Quando si utilizza un subwoofer con una modalità diretta**

Impostare la modalità diretta su "Acceso" e disabilitare le impostazioni di regolazione volume e di frequenza crossover.

- Quando si utilizza un subwoofer senza modalità diretta**

Eseguire le seguenti impostazioni:

- Volume : Posizione ore 12
- Frequenza crossover : Frequenza massima/più alta
- Filtro passa basso : Spento
- Modalità standby : Spento





### 3 Collegare il microfono di configurazione alla presa SETUP MIC di questa unità.

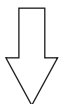
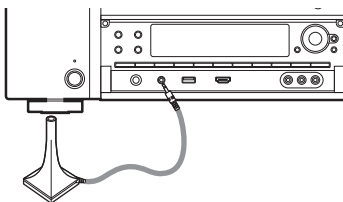

Quando il microfono di calibrazione del suono è collegato, viene visualizzata la seguente schermata.



### 4 Selezionare “Avvia”, quindi premere ENTER.

La funzione Imp. Audyssey® consente anche di definire le seguenti impostazioni.

- **Assegnaz. amplif.**

I segnali in uscita dai connettori SURROUND BACK, FRONT WIDE/HEIGHT2 e HEIGHT1 PRE OUT possono essere commutati in conformità con l'ambiente degli altoparlanti utilizzato. (Assegnaz. amplif. (☞ p. 213))

- **Selezione canale**

La misurazione per i canali già configurati non viene eseguita, quindi è possibile ridurre il tempo di misurazione configurando in anticipo i canali che non verranno utilizzati. È inoltre possibile modificare il numero di altoparlanti surround posteriori e subwoofer.

### 5 Seguire le istruzioni sul display dello schermo e premere “Successiva” per procedere ulteriormente.

## 6 Quando viene visualizzata la seguente schermata, selezionare “Inizio test”, quindi premere ENTER.

Avviare la misurazione della prima posizione.



- La misurazione richiede svariati minuti.

### NOTA

Nel caso venga visualizzato “Attenzione!”:

- Andare a “Messaggi di errore” (☰ p. 210). Controllare le voci correlate ed eseguire le procedure necessarie.
- Se tale livello non è appropriato, viene visualizzato un messaggio di errore. Vedere “Messaggio di errore relativo al livello dei subwoofer e procedura di regolazione” (☰ p. 211).

## 7 Quando viene visualizzato l’altoparlante rilevato, selezionare “Successiva”, quindi premere ENTER.

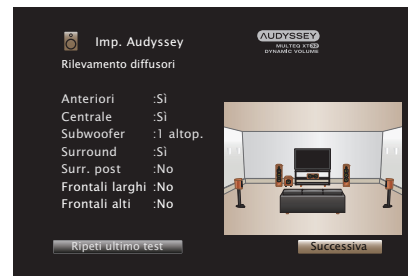

## 8 Spostare il microfono di configurazione in 2ª posizione, selezionare “Continua”, quindi premere ENTER.

Viene avviata la procedura di rilevamento del secondo punto.

Le misurazioni possono essere eseguite fino a un massimo di sei posizioni differenti.



Per saltare la misurazione della seconda e delle seguenti posizioni di ascolto, premere ◀ per selezionare “Completare”, quindi premere ENTER per passare al passaggio 11.

### □ Arresto della Impostazione Audyssey®

- ① Premere BACK per visualizzare la schermata popup.
- ② Premere ◀ per selezionare “Si”, quindi premere ENTER.

## 9 Ripetere il punto 8, misurando le posizioni dalla 3ª alla 8ª.

## 10 Selezionare “Completare”, quindi premere ENTER.



Iniziare l'analisi e la conservazione dei risultati di misurazione.

- Il completamento dell'analisi richiede svariati minuti. Il tempo necessario alla procedura di analisi è direttamente proporzionale al numero degli altoparlanti e dei punti di misurazione presenti.

### NOTA

Quando i risultati della misurazione vengono salvati, assicurarsi che l'alimentazione non venga interrotta.



## 11 Eseguire le impostazioni per Audyssey Dynamic EQ® e Audyssey Dynamic Volume®.

Viene visualizzata la seguente schermata durante l'analisi. Configurare le impostazioni secondo le proprie preferenze.

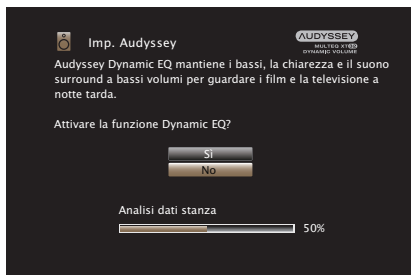

- Dynamic EQ consente di correggere la risposta di frequenza in considerazione delle caratteristiche audio della stanza e della capacità dell'udito umano in modo che sia possibile udire il suono anche a basso volume. Questa opzione è consigliata quando si usa l'unità con il volume girato completamente verso il basso, ad esempio quando si ascolta un filmato o un programma TV nel cuore della notte.
- Dynamic Volume consente di regolare il volume di uscita al livello ottimale tenendo costantemente monitorato il livello dell'ingresso audio dell'unità. Il controllo del volume ottimale viene eseguito automaticamente, senza alcuna perdita nella dinamicità e chiarezza del suono quando, ad esempio, il volume si abbassa improvvisamente durante la trasmissione di annunci pubblicitari trasmessi nei programmi televisivi.

## 12 Quando l'analisi e la memorizzazione terminano, scollegare il microfono di calibrazione del suono della presa SETUP MIC sull'unità principale e quindi premere "Successiva".

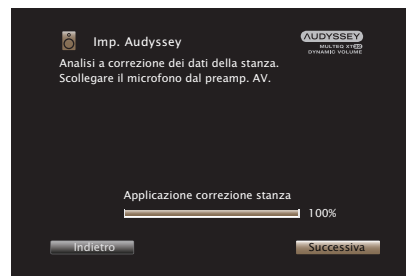

## 13 Selezionare “Dettagli” e premere ENTER per verificare i risultati della misurazione.

- I subwoofer potrebbero misurare una maggiore distanza riportata rispetto a quella reale, a causa di un ritardo elettrico aggiunto, comune nel caso dei subwoofer.

### NOTA

Non modificare la connessione dell'altoparlante o il volume del subwoofer dopo l'Impostazione Audyssey®. Se queste vengono modificate, avviare nuovamente l'impostazione Audyssey® per configurare le impostazioni dell'equalizzatore ottimale.



## Messaggi di errore

Viene visualizzato un messaggio di errore se l'Impostazione Audyssey® non può essere completata a causa della posizione dell'altoparlante, dell'ambiente di misurazione, ecc. Se viene visualizzato un messaggio di errore, controllare gli elementi pertinenti ed eseguire le misure necessarie. Assicurarsi di spegnere l'alimentazione prima di controllare i collegamenti dell'altoparlante.

Esempi	Dettagli di errore	Soluzione
Altoparlanti non rilevati.	<ul style="list-style-type: none"> <li>Non è stato rilevato il microfono di configurazione.</li> <li>Non è stato possibile rilevare tutti gli altoparlanti.</li> </ul>	<ul style="list-style-type: none"> <li>Collegare il microfono di configurazione in dotazione alla presa SETUP MIC di questa unità.</li> <li>Verificare il collegamento degli altoparlanti.</li> </ul>
Rumore ambientale troppo alto oppure livello troppo basso	<ul style="list-style-type: none"> <li>Ci sono troppi rumori nella stanza.</li> <li>L'audio degli altoparlanti o del subwoofer è troppo basso.</li> </ul>	<ul style="list-style-type: none"> <li>Spegnere qualsiasi dispositivo che generi rumore o allontanarlo.</li> <li>Riprovare quando l'ambiente circostante sia più quieto.</li> <li>Controllare l'installazione degli altoparlanti e la direzione di orientamento degli stessi.</li> <li>Regolare il subwoofer del volume.</li> </ul>
Anter. D: Nessuno	<ul style="list-style-type: none"> <li>Non è stato possibile rilevare l'altoparlante visualizzato.</li> </ul>	<ul style="list-style-type: none"> <li>Controllare i collegamenti dell'altoparlante visualizzato.</li> </ul>
Anter. D: Fase	<ul style="list-style-type: none"> <li>L'altoparlante visualizzato è collegato con le polarità invertite.</li> </ul>	<ul style="list-style-type: none"> <li>Controllare le polarità dell'altoparlante visualizzato.</li> <li>Per alcuni altoparlanti, questo messaggio di errore può essere visualizzato anche se l'altoparlante è collegato correttamente. Se si è sicuri del fatto che i collegamenti sono corretti, premere <math>\triangleright</math> per selezionare "Ignora", quindi premere ENTER.</li> </ul>



## ■ Messaggio di errore relativo al livello dei subwoofer e procedura di regolazione

Il livello ottimale di ciascun canale dei subwoofer per la misurazione Imp. Audyssey® è di 75 dB.

Durante la misurazione dei livelli dei subwoofer, viene visualizzato un messaggio di errore quando un livello dei subwoofer si trova fuori dall'intervallo 72 – 78 dB.

Quando si utilizza un subwoofer con amplificatore integrato (attivo), regolare il volume in modo che il livello sia compreso nell'intervallo da 72 a 78 dB.

### [ Messaggio di errore ]

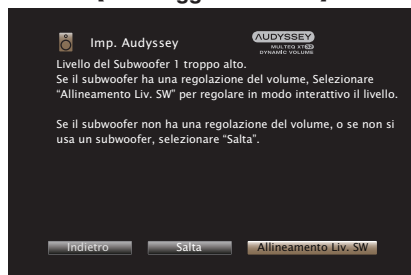

- 1 Selezionare “Allineamento Livello SW” e premere ENTER.
- 2 Impostare la regolazione del volume del subwoofer in modo che il livello misurato sia compreso nell'intervallo da 72 a 78 dB.
- 3 Quando il livello misurato rientra nell'intervallo da 72 a 78 dB, selezionare “Successiva” e premere ENTER.
  - Se si utilizzano due subwoofer, viene avviata la regolazione del secondo subwoofer. Ripetere le operazioni dei punti 2 e 3.

## Recupero delle impostazioni “Imp. Audyssey®”

Se si imposta “Ripristina” su “Ripristina”, è possibile tornare al risultato della misurazione di Imp. Audyssey® (valore calcolato all’inizio da MultEQ® XT32) anche quando le singole impostazioni sono state modificate manualmente.





## Impostazione manuale

Utilizzare questa procedura per impostare manualmente gli altoparlanti oppure per modificare le impostazioni eseguite in Imp. Audyssey®.

- Se si modificano le impostazioni degli altoparlanti dopo l'esecuzione di Imp. Audyssey®, non sarà possibile impostare Audyssey MultEQ® XT32, Audyssey Dynamic EQ® o Audyssey Dynamic Volume®. (☞ p. 179 - 181)
- Questa unità può essere utilizzata senza modificare le impostazioni "Impostazione manuale". Impostare se necessario.

## Assegnaz. amplif.

È possibile modificare l'assegnazione del preamplificatore in base al sistema di altoparlanti utilizzato.

### ■ Modo Assegn.

Selezionare il metodo di utilizzo del preamplificatore.

È necessario configurare le impostazioni dettagliate per la configurazione dell'altoparlante in conformità con la modalità selezionata. Selezionare Modo Assegn. per configurare le impostazioni dettagliate corrispondenti.

<p><b>11.1ch</b> (Impostazione predefinita):</p>	<ul style="list-style-type: none"> <li>• Tutti i preamplificatori per questa unità vengono utilizzati per la MAIN ZONE.</li> <li>• È possibile collegare fino a 13.1 canali per la MAIN ZONE.</li> </ul> <p>Gli altoparlanti riproducono fino a 11.1 canali in base al segnale di ingresso e alla modalità audio. (☞ p. 214)</p>
<p><b>9.1ch (Bi-Amp):</b></p>	<ul style="list-style-type: none"> <li>• Il preamplificatore di questa unità è assegnato a 2 canali per creare collegamenti biamplificati con gli altoparlanti anteriori.</li> <li>• È possibile collegare fino a 11.1 canali per la MAIN ZONE.</li> </ul> <p>Gli altoparlanti riproducono fino a 9.1 canali in base al segnale di ingresso e alla modalità audio. (☞ p. 217)</p>



<b>9.1ch + Front B:</b>	<ul style="list-style-type: none"> <li>Il preamplificatore di questa unità è assegnato a 2 canali per il collegamento alla seconda serie di altoparlanti anteriori.</li> <li>È possibile commutare tra la combinazione desiderata di altoparlanti anteriori A e di altoparlanti anteriori B. (☞ p. 219)</li> </ul>
<b>Dolby Atmos :</b>	<p>Commutare l'altoparlante anteriore usando l'impostazione "Altoparlante anteriore". (☞ p. 219)</p> <ul style="list-style-type: none"> <li>Impostazione per assegnare i preamplificatori contenuti in questa unità per la disposizione degli altoparlanti adatta alla riproduzione Dolby Atmos. (☞ p. 222)</li> </ul>

### Aggiornamento (Auro-3D)

<b>Auro-3D:</b>	<ul style="list-style-type: none"> <li>Impostazione per assegnare gli amplificatori di potenza con questa unità per il layout degli altoparlanti adatto per la riproduzione Auro-3D. (☞ p. 223)</li> </ul>
-----------------	--

## ■ Impostazioni dettagliate quando "Modo Assegn." è impostato su "11.1ch"

Quando "Modo Assegn." è impostato su "11.1ch", impostare le seguenti voci.

### ☐ Altoparlanti alti

Selezionare il numero degli altoparlanti di altezza utilizzati in MAIN ZONE.

<b>2 Altoparlanti alti (Default):</b>	Consente di utilizzare una serie di (due) altoparlanti di altezza.
<b>4 Altoparlanti alti :</b>	Consente di utilizzare due serie di (quattro) altoparlanti di altezza.
<b>Utilizzo degli altop. Dolby :</b>	Selezionare questa opzione quando sono collegati altoparlanti Dolby Atmos Enabled.

### Aggiornamento (Auro-3D)

<b>5 Altoparlanti alti:</b>	Utilizza cinque altoparlanti di altezza *
-----------------------------	---

\* Questo è un layout che aggiunge gli altoparlanti anteriori di altezza, surround di altezza e surround superiore agli altoparlanti da pavimento. Collegare gli altoparlanti anteriori di altezza ai connettori HEIGHT1 PRE OUT e gli altoparlanti surround di altezza ai connettori HEIGHT2 UNBALANCED RCA PRE OUT o ai connettori FRONT WIDE/HEIGHT2 BALANCED XLR PRE OUT. Quindi, collegare l'altoparlante surround superiore al connettore SUBWOOFER2 PRE OUT. In questa impostazione, non è possibile utilizzare il secondo subwoofer.



## □ Disposizione

Selezionare il tipo di altoparlanti di altezza utilizzato.

**[Quando l'opzione "Altoparlanti alti" è impostata su "2 Altoparlanti alti"]**

Selezionare il canale di altezza utilizzato.

Connettori AUDIO OUT Selezionare le voci	HEIGHT1
Frontali alti (Default)	Frontali alti
Superiori anteriori	Superiori anteriori
Superiori centrali	Superiori centrali
Superiori posteriori	Superiori posteriori
Posteriori alti	Posteriori alti

**[Quando l'opzione "Altoparlanti alti" è impostata su "4 Altoparlanti alti"]**

Selezionare i canali di altezza utilizzati per le due coppie.

Connettori AUDIO OUT Selezionare le voci	HEIGHT1	HEIGHT2
Frontali Alti e Sup. Centr.	Frontali alti	Superiori centrali
Frontali Alti e Sup. Poster.	Frontali alti	Superiori posteriori
Frontali Alti e Post. Alti	Frontali alti	Posteriori alti
Sup. Anter. e Sup. Poster. (Default)	Superiori anteriori	Superiori posteriori
Sup. Anter. e Post. Alti	Superiori anteriori	Posteriori alti
Sup. Centr. e Post. Alti	Superiori centrali	Posteriori alti

### Aggiornamento (Auro-3D)

Connettori AUDIO OUT Selezionare le voci	HEIGHT1	HEIGHT2
Frontali Alti e Surr. Alti	Frontali alti	Surround alti



[Quando l'opzione "Altoparlanti alti" è impostata su "Utilizzo degli altop. Dolby"]

Selezionare i canali di altezza utilizzati per le due coppie.

Connettori AUDIO OUT	HEIGHT1	HEIGHT2
Selezionare le voci		
<b>Dolby Anter.</b> (Default)	Dolby Anter.	Non assegnato.
<b>Dolby surround</b>	Dolby Surr.	Non assegnato.
<b>Dolby posteriori</b>	Dolby Poster.	Non assegnato.
<b>Dolby Anter. e Sup. Poster.</b>	Dolby Anter.	Superiori posteriori
<b>Dolby Anter. e Post. Alti</b>	Dolby Anter.	Posteriori alti
<b>Frontali Alti e Dolby Surround</b>	Frontali alti	Dolby Surr.
<b>Frontali Alti e Dolby Poster.</b>	Frontali alti	Dolby Poster.
<b>Sup. Anter. e Dolby Surr.</b>	Superiori anteriori	Dolby Surr.
<b>Sup. Anter. e Dolby Poster.</b>	Superiori anteriori	Dolby Poster.
<b>Dolby. Anter. e Dolby Surr.</b>	Dolby Anter.	Dolby Surr.
<b>Dolby Anter. e Dolby Poster.</b>	Dolby Anter.	Dolby Poster.

## □ Wide/Height2

Selezionare il canale che viene inviato in uscita dai connettori FRONT WIDE/HEIGHT2 BALANCED XLR PRE OUT.

### Frontali larghi (Default):

Invia in uscita il canale anteriore di ampiezza dai connettori FRONT WIDE/HEIGHT2 BALANCED XLR PRE OUT.

### Superiori posteriori\*:

Invia in uscita il canale assegnato per HEIGHT2 dai connettori FRONT WIDE/HEIGHT2 BALANCED XLR PRE OUT.  
Per il canale anteriore di ampiezza, utilizzare i connettori UNBALANCED RCA PRE OUT.

\* La selezione visualizzata mostra il nome del canale assegnato per HEIGHT2 nell'impostazione "Disposizione alti".



In alcune impostazioni, "Wide/Height2" potrebbe non essere disponibile.



## ■ Impostazioni dettagliate quando “Modo Assegn.” è impostato su “9.1ch (Bi-Amp)”

Quando “Modo Assegn.” è impostato su “9.1ch (Bi-Amp)”, impostare le seguenti voci.

### ☐ Pre-out per Bi-Amp

Selezionare i connettori PRE OUT utilizzati per il collegamento biamplicato degli altoparlanti anteriori.

<b>FRONT WIDE/HEIGHT2 (Default):</b>	Effettuare il collegamento biamplicato utilizzando i connettori FRONT PRE OUT e i connettori FRONT WIDE/HEIGHT2 PRE OUT.
<b>HEIGHT1:</b>	Effettuare il collegamento biamplicato utilizzando i connettori FRONT PRE OUT e i connettori HEIGHT1 PRE OUT.
<b>SURROUND BACK:</b>	Effettuare il collegamento biamplicato utilizzando i connettori FRONT PRE OUT e i connettori SURROUND BACK PRE OUT.

### ☐ Altoparlanti alti

Selezionare il numero degli altoparlanti di altezza utilizzati in MAIN ZONE.

<b>Nessuno:</b>	Non consente di utilizzare altoparlanti di altezza.
<b>2 Altoparlanti alti (Default):</b>	Consente di utilizzare una serie di (due) altoparlanti di altezza.
<b>4 Altoparlanti alti:</b>	Consente di utilizzare due serie di (quattro) altoparlanti di altezza.
<b>Utilizzo degli altop. Dolby:</b>	Selezionare questa opzione quando sono collegati altoparlanti Dolby Atmos Enabled.



## □ Disposizione

Selezionare il tipo di altoparlanti di altezza utilizzato.

【Quando l'opzione "Altoparlanti alti" è impostata su "2 Altoparlanti alti"】

Selezionare il canale di altezza utilizzato.

Connettori AUDIO OUT Selezionare le voci	HEIGHT1
Frontali alti (Default)	Frontali alti
Superiori anteriori	Superiori anteriori
Superiori centrali	Superiori centrali
Superiori posteriori	Superiori posteriori
Posteriori alti	Posteriori alti

【Quando l'opzione "Altoparlanti alti" è impostata su "4 Altoparlanti alti"】

Selezionare i canali di altezza utilizzati per le due coppie.

Connettori AUDIO OUT Selezionare le voci	HEIGHT1	HEIGHT2
Frontali Alti e Sup. Centr.	Frontali alti	Superiori centrali
Frontali Alti e Sup. Poster.	Frontali alti	Superiori posteriori
Frontali Alti e Post. Alti	Frontali alti	Posteriori alti
Sup. Anter. e Sup. Poster. (Default)	Superiori anteriori	Superiori posteriori
Sup. Anter. e Post. Alti	Superiori anteriori	Posteriori alti
Sup. Centr. e Post. Alti	Superiori centrali	Posteriori alti



[Quando l'opzione "Altoparlanti alti" è impostata su "Utilizzo degli altop. Dolby"]

Selezionare i canali di altezza utilizzati per le due coppie.

Connettori AUDIO OUT Selezionare le voci	HEIGHT1	HEIGHT2
<b>Dolby Anter.</b> (Default)	Dolby Anter.	Non assegnato.
<b>Dolby surround</b>	Dolby Surr.	Non assegnato.
<b>Dolby posteriori *</b>	Dolby Poster.	Non assegnato.
<b>Dolby Anter. e Sup. Poster.</b>	Dolby Anter.	Superiori posteriori
<b>Dolby Anter. e Post. Alti</b>	Dolby Anter.	Posteriori alti
<b>Frontali Alti e Dolby Surround</b>	Frontali alti	Dolby Surr.
<b>Sup. Anter. e Dolby Surr.</b>	Superiori anteriori	Dolby Surr.
<b>Dolby. Anter. e Dolby Surr.</b>	Dolby Anter.	Dolby Surr.

\* Quando l'impostazione "Pre-out per Bi-Amp" è "FRONT WIDE", è possibile effettuare questa impostazione.

## ■ Impostazioni dettagliate quando "Modo Assegn." è impostato su "9.1ch + Front B"

Quando "Modo Assegn." è impostato su "9.1ch + Front B", impostare le seguenti voci.

### □ Pre-out per Anteriori B

Selezionare i connettori PRE OUT utilizzati per gli altoparlanti anteriori della seconda unità.

<b>FRONT WIDE/ HEIGHT2</b> (Default):	Collegare gli altoparlanti anteriori della seconda unità ai connettori FRONT WIDE/HEIGHT2 PRE OUT.
<b>HEIGHT1:</b>	Collegare gli altoparlanti anteriori della seconda unità ai connettori HEIGHT1 PRE OUT.
<b>SURROUND BACK:</b>	Collegare gli altoparlanti anteriori della seconda unità ai connettori SURROUND BACK PRE OUT.



## □ Altoparlanti alti

Selezionare il numero degli altoparlanti di altezza utilizzati in MAIN ZONE.

<b>Nessuno:</b>	Non consente di utilizzare altoparlanti di altezza.
<b>2 Altoparlanti alti (Default):</b>	Consente di utilizzare una serie di (due) altoparlanti di altezza.
<b>4 Altoparlanti alti:</b>	Consente di utilizzare due serie di (quattro) altoparlanti di altezza.
<b>Utilizzo degli altop. Dolby:</b>	Selezionare questa opzione quando sono collegati altoparlanti Dolby Atmos Enabled.

## □ Disposizione

Selezionare il tipo di altoparlanti di altezza utilizzato.

**【Quando l'opzione "Altoparlanti alti" è impostata su "2 Altoparlanti alti"】**

Selezionare il canale di altezza utilizzato.

Connettori AUDIO OUT	HEIGHT1
<b>Selezionare le voci</b>	
<b>Frontali alti (Default)</b>	Frontali alti
<b>Superiori anteriori</b>	Superiori anteriori
<b>Superiori centrali</b>	Superiori centrali
<b>Superiori posteriori</b>	Superiori posteriori
<b>Posteriori alti</b>	Posteriori alti





【Quando l'opzione "Altoparlanti alti" è impostata su "4 Altoparlanti alti"】  
Selezionare i canali di altezza utilizzati per le due coppie.

Connettori AUDIO OUT Selezionare le voci	HEIGHT1	HEIGHT2
<b>Frontali Alti e Sup. Centr.</b>	Frontali alti	Superiori centrali
<b>Frontali Alti e Sup. Poster.</b>	Frontali alti	Superiori posteriori
<b>Frontali Alti e Post. Alti</b>	Frontali alti	Posteriori alti
<b>Sup. Anter. e Sup. Poster.</b> (Default)	Superiori anteriori	Superiori posteriori
<b>Sup. Anter. e Post. Alti</b>	Superiori anteriori	Posteriori alti
<b>Sup. Centr. e Post. Alti</b>	Superiori centrali	Posteriori alti

【Quando l'opzione "Altoparlanti alti" è impostata su "Utilizzo degli altop. Dolby"】

Selezionare i canali di altezza utilizzati per le due coppie.

Connettori AUDIO OUT Selezionare le voci	HEIGHT1	HEIGHT2
<b>Dolby Anter.</b> (Default)	Dolby Anter.	Non assegnato.
<b>Dolby surround *</b>	Dolby Surr.	Non assegnato.
<b>Dolby posteriori</b>	Dolby Poster.	Non assegnato.
<b>Dolby Anter. e Sup. Poster.</b>	Dolby Anter.	Superiori posteriori
<b>Dolby Anter. e Post. Alti</b>	Dolby Anter.	Posteriori alti
<b>Frontali Alti e Dolby Surround</b>	Frontali alti	Dolby Surr.
<b>Sup. Anter. e Dolby Surr.</b>	Superiori anteriori	Dolby Surr.
<b>Dolby. Anter. e Dolby Surr.</b>	Dolby Anter.	Dolby Surr.

\* Quando l'impostazione "Pre-out per Anteriori B" è "FRONT WIDE", è possibile effettuare questa impostazione.



## ■ Impostazioni dettagliate quando “Modo Assegn.” è impostato su “Dolby Atmos”

Quando “Modo Assegn.” è impostato su “Dolby Atmos”, impostare le seguenti voci.

### □ Disposizione

Selezionare la disposizione degli altoparlanti per la riproduzione Dolby Atmos.

#### 7.1ch + 4 Alto:

Questo è un layout che aggiunge gli altoparlanti anteriore superiore e posteriore superiore alla disposizione a 7.1 canali che include il canale surround posteriore. Collegare gli altoparlanti anteriori superiori ai connettori HEIGHT1 PRE OUT e gli altoparlanti posteriori superiori ai connettori HEIGHT2 UNBALANCED RCA PRE OUT o ai connettori FRONT WIDE/HEIGHT2 BALANCED XLR PRE OUT.

#### 7.1ch + 2 Alto (Default):

Questo è una disposizione che aggiunge gli altoparlanti centrali superiori alla disposizione a 7.1 canali che include il canale surround posteriore. Collegare gli altoparlanti centrali superiori ai terminali HEIGHT1 PRE OUT.

#### 5.1ch + 4 Alto:

Questa è una disposizione che aggiunge gli altoparlanti anteriore superiore e posteriore superiore alla disposizione di base a 5.1 canali. Collegare gli altoparlanti anteriori superiori ai connettori HEIGHT1 PRE OUT e gli altoparlanti posteriori superiori ai connettori HEIGHT2 UNBALANCED RCA PRE OUT o ai connettori FRONT WIDE/HEIGHT2 BALANCED XLR PRE OUT.

#### 5.1ch + 2 Alto:

Questa è una disposizione che aggiunge gli altoparlanti centrali superiori alla disposizione di base a 5.1 canali. Collegare gli altoparlanti centrali superiori ai connettori HEIGHT1 PRE OUT.



Se si utilizzano “altoparlanti Dolby Atmos Enabled”, la funzione “Modo Assegn.” viene impostata su “11.1ch” (☞ p. 214), “9.1ch (Bi-Amp)” (☞ p. 217) o “9.1ch + Front B” (☞ p. 219).



**Aggiornamento (Auro-3D)****■ Impostazione dettagliata quando “Modo Assegn.” è impostato su “Auro-3D”**

Quando “Modo Assegn.” è impostato su “Auro-3D”, impostare le seguenti voci.

**□ Disposizione**

Selezionare il layout degli altoparlanti per la riproduzione Auro-3D

**Auro 9.1ch**  
(Impostazione predefinita):

Questo è un layout che aggiunge gli altoparlanti anteriori e surround di altezza al layout di base a 5.1 canali.

Collegare gli altoparlanti anteriori di altezza ai connettori HEIGHT1 PRE OUT e gli altoparlanti surround di altezza ai connettori HEIGHT2 UNBALANCED RCA o ai connettori FRONT WIDE/ HEIGHT2 BALANCED XLR PRE OUT.

**Auro 10.1ch:**

Questo è un layout che aggiunge gli altoparlanti anteriori di altezza, surround di altezza e surround superiore al layout di base a 5.1 canali.

Collegare gli altoparlanti anteriori di altezza ai connettori HEIGHT1 PRE OUT e gli altoparlanti surround di altezza ai connettori HEIGHT2 UNBALANCED RCA o ai connettori FRONT WIDE/ HEIGHT2 BALANCED XLR PRE OUT.

Quindi, collegare l'altoparlante surround superiore al connettore SUBWOOFER 2 PRE OUT.

In questa impostazione, non è possibile utilizzare il secondo subwoofer.

**■ Vedi Config. Terminale**

Questo mostra come collegare i connettori PRE OUT per la propria impostazione “Assegnaz. amplif.” utilizzata sulla schermata del menu.



## Config. Altoparlanti

Selezionare se gli altoparlanti sono presenti o meno, la capacità di riproduzione per le frequenze dei bassi e la dimensione dell'altoparlante.

### ■ Anteriore

Consente di impostare la dimensione dell'altoparlante anteriore.

**Grande**  
(Default): Si raccomanda l'utilizzo con un altoparlante di grandi dimensioni, in grado di riprodurre in modo adeguato le frequenze molto basse.

**Piccolo:** Utilizzare in presenza di un altoparlante piccolo, che non è in grado di riprodurre adeguatamente le frequenze molto basse.



- Quando "Subwoofer" è impostato su "No", "Anteriore" viene automaticamente impostato su "Grande".
- Quando "Anteriore" è impostato su "Piccolo", non è possibile impostare gli altoparlanti diversi da "Anteriore" su "Grande".

### ■ Centrale

Consente di impostare la presenza e la dimensione dell'altoparlante centrale.

**Grande:** Si raccomanda l'utilizzo con un altoparlante di grandi dimensioni, in grado di riprodurre in modo adeguato le frequenze molto basse.

**Piccolo**  
(Default): Utilizzare in presenza di un altoparlante piccolo, che non è in grado di riprodurre adeguatamente le frequenze molto basse.

**Nessuno:** Selezionare questa opzione quando non è collegato un altoparlante centrale.

### ■ Subwoofer

Consente di impostare la presenza di un subwoofer.

**2 atop.:** Vengono utilizzati due subwoofer.

**1 atop.**  
(Default): Viene utilizzato un solo subwoofer.

**Nessuno:** Selezionare questa opzione quando non è collegato alcun subwoofer.



Quando "Subwoofer" è impostato su "Nessuno" e si imposta "Anteriore" su "Piccolo", "Subwoofer" è automaticamente impostato su "1 atop.".

### ■ Surround

Consente di impostare la presenza e la dimensione degli altoparlanti surround.

**Grande:** Si raccomanda l'utilizzo con un altoparlante di grandi dimensioni, in grado di riprodurre in modo adeguato le frequenze molto basse.

**Piccolo**  
(Default): Utilizzare in presenza di un altoparlante piccolo, che non è in grado di riprodurre adeguatamente le frequenze molto basse.

**Nessuno:** Selezionare questa opzione quando il sistema non dispone di altoparlanti surround.



Quando "Surround" è impostato su "Nessuno", "Surr. post", "Frontali larghi", "Dolby surround" e "Dolby posteriori" viene automaticamente impostato su "Nessuno".



## ■ Surr. post

Consente di impostare la dimensione e il numero degli altoparlanti surround.

<b>Grande:</b>	Si raccomanda l'utilizzo con un altoparlante di grandi dimensioni, in grado di riprodurre in modo adeguato le frequenze molto basse.
<b>Piccolo (Default):</b>	Utilizzare in presenza di un altoparlante piccolo, che non è in grado di riprodurre adeguatamente le frequenze molto basse.
<b>Nessuno:</b>	Selezionare questa opzione quando il sistema non dispone altoparlanti surround posteriori.
<b>2 altop. (Default):</b>	Vengono utilizzati due altoparlanti surround posteriori.
<b>1 altop.:</b>	Utilizzare questa impostazione quando è presente un solo altoparlante surround posteriore. Quando si seleziona questa impostazione, effettuare il collegamento al connettore L di SURROUND BACK.



Se "Surr. post" è "Nessuno" o "1 altop.", "Dolby Poster." è automaticamente "Nessuno".

## ■ Larghezza Anteriore

Impostare la presenza e la grandezza degli altoparlanti larghi frontali.

<b>Grande:</b>	Si raccomanda l'utilizzo con un altoparlante di grandi dimensioni, in grado di riprodurre in modo adeguato le frequenze molto basse.
<b>Piccolo (Default):</b>	Utilizzare in presenza di un altoparlante piccolo, che non è in grado di riprodurre adeguatamente le frequenze molto basse.
<b>Nessuno:</b>	Selezionare questa opzione se non sono collegati gli altoparlanti superiori anteriori.

## ■ Frontali alti

Impostare la presenza e la misura degli altoparlanti larghi frontali.

<b>Grande:</b>	Si raccomanda l'utilizzo con un altoparlante di grandi dimensioni, in grado di riprodurre in modo adeguato le frequenze molto basse.
<b>Piccolo (Default):</b>	Utilizzare in presenza di un altoparlante piccolo, che non è in grado di riprodurre adeguatamente le frequenze molto basse.
<b>Nessuno:</b>	Selezionare questa opzione se non sono collegati altoparlanti superiori anteriori.



## ■ Superiori anteriori

Impostare la presenza e la misura degli altoparlanti anteriori superiori.

<b>Grande:</b>	Si raccomanda l'utilizzo con un altoparlante di grandi dimensioni, in grado di riprodurre in modo adeguato le frequenze molto basse.
<b>Piccolo (Default):</b>	Utilizzare in presenza di un altoparlante piccolo, che non è in grado di riprodurre adeguatamente le frequenze molto basse.
<b>Nessuno:</b>	Selezionare quando gli altoparlanti anteriori superiori non sono collegati.

## ■ Superiori centrali

Impostare la presenza e la misura degli altoparlanti centrali superiori.

<b>Grande:</b>	Si raccomanda l'utilizzo con un altoparlante di grandi dimensioni, in grado di riprodurre in modo adeguato le frequenze molto basse.
<b>Piccolo (Default):</b>	Utilizzare in presenza di un altoparlante piccolo, che non è in grado di riprodurre adeguatamente le frequenze molto basse.
<b>Nessuno:</b>	Selezionare quando gli altoparlanti centrali superiori non sono collegati.

## ■ Superiori posteriori

Impostare la presenza e la misura degli altoparlanti posteriori superiori.

<b>Grande:</b>	Si raccomanda l'utilizzo con un altoparlante di grandi dimensioni, in grado di riprodurre in modo adeguato le frequenze molto basse.
<b>Piccolo (Default):</b>	Utilizzare in presenza di un altoparlante piccolo, che non è in grado di riprodurre adeguatamente le frequenze molto basse.
<b>Nessuno:</b>	Selezionare quando gli altoparlanti posteriori superiori non sono collegati.

## ■ Posteriori alti

Impostare la presenza e la misura degli altoparlanti di altezza posteriori.

<b>Grande:</b>	Si raccomanda l'utilizzo con un altoparlante di grandi dimensioni, in grado di riprodurre in modo adeguato le frequenze molto basse.
<b>Piccolo (Default):</b>	Utilizzare in presenza di un altoparlante piccolo, che non è in grado di riprodurre adeguatamente le frequenze molto basse.
<b>Nessuno:</b>	Selezionare questa opzione quando gli altoparlanti di altezza posteriori non sono collegati.



## ■ Dolby anteriori

Impostare la presenza e la misura degli altoparlanti Dolby anteriori.

<b>Grande:</b>	Si raccomanda l'utilizzo con un altoparlante di grandi dimensioni, in grado di riprodurre in modo adeguato le frequenze molto basse.
<b>Piccolo (Default):</b>	Utilizzare in presenza di un altoparlante piccolo, che non è in grado di riprodurre adeguatamente le frequenze molto basse.
<b>Nessuno:</b>	Selezionare questa opzione se non sono collegati gli altoparlanti Dolby anteriori.

## ■ Dolby surround

Impostare la presenza e la misura degli altoparlanti Dolby surround.

<b>Grande:</b>	Si raccomanda l'utilizzo con un altoparlante di grandi dimensioni, in grado di riprodurre in modo adeguato le frequenze molto basse.
<b>Piccolo (Default):</b>	Utilizzare in presenza di un altoparlante piccolo, che non è in grado di riprodurre adeguatamente le frequenze molto basse.
<b>Nessuno:</b>	Selezionare questa opzione quando non sono collegati gli altoparlanti Dolby surround.

## ■ Dolby posteriori

Impostare la presenza e la misura degli altoparlanti Dolby posteriori.

<b>Grande:</b>	Si raccomanda l'utilizzo con un altoparlante di grandi dimensioni, in grado di riprodurre in modo adeguato le frequenze molto basse.
<b>Piccolo (Default):</b>	Utilizzare in presenza di un altoparlante piccolo, che non è in grado di riprodurre adeguatamente le frequenze molto basse.
<b>Nessuno:</b>	Selezionare questa opzione se non sono collegati gli altoparlanti Dolby posteriori.



Quando gli altoparlanti per cui è stato assegnato Height1 in "Assegnaz. amplif." sono impostati su "Nessuno", "Nessuno" viene impostato automaticamente per Height2.



**Aggiornamento (Auro-3D)****■ Surround alti**

Impostare la presenza e le dimensioni degli altoparlanti surround di altezza.

<b>Grande:</b>	Si raccomanda l'utilizzo con un altoparlante di grandi dimensioni, in grado di riprodurre in modo adeguato le frequenze molto basse.
<b>Piccolo (Default):</b>	Utilizzare in presenza di un altoparlante piccolo, che non è in grado di riprodurre adeguatamente le frequenze molto basse.
<b>Nessuno:</b>	Selezionare questa opzione quando gli altoparlanti surround di altezza non sono collegati.



- Quando "Frontali alti" è impostato su "Nessuno", "Surround alti" viene automaticamente impostato su "Nessuno".
- Quando "Surround alti" è impostato su "Nessuno", "Superiore surround" viene automaticamente impostato su "Nessuno".

**Aggiornamento (Auro-3D)****■ Superiore surround**

Consente di impostare la presenza e la dimensione dell'altoparlante surround superiore.

<b>Grande:</b>	Si raccomanda l'utilizzo con un altoparlante di grandi dimensioni, in grado di riprodurre in modo adeguato le frequenze molto basse.
<b>Piccolo (Default):</b>	Utilizzare in presenza di un altoparlante piccolo, che non è in grado di riprodurre adeguatamente le frequenze molto basse.
<b>Nessuno:</b>	Selezionare questa opzione quando l'altoparlante surround superiore non è collegato.





## Distanze

Consente di impostare la distanza dalla posizione di ascolto agli altoparlanti.

Prima di eseguire le impostazioni, misurare la distanza dalla posizione di ascolto ai diversi altoparlanti.

### Unità

Imposta l'unità di misura della distanza.

**Metri** (Default)

**Piedi**

### Passo

Imposta la variabile di larghezza minima di distanza.

**0.1 m** (Default)/**0.01 m**

**1 ft / 0.1 ft**

### Imp.Predef.

Le impostazioni "Distanze" vengono ripristinate ai valori di default.

## Impostare la distanza.

**0.00 m – 18.00 m / 0.0 ft – 60.0 ft**



- Gli altoparlanti selezionabili variano in base alle impostazioni della funzione "Assegnaz. amplif." e a quelle della funzione "Config. Altoparlanti".  
( p. 213, 224)
- Impostazioni di default:  
Anter. S / Anter. D / F. Alti S / F. Alti D / F. Larghi S / F. Larghi D / Centrale / Subwoofer 1 / Subwoofer 2: 3.60 m (12.0 ft)  
Altoparlanti diversi da quelli sopra indicati: 3.00 m (10,0 ft)
- Imposta la distanza fra gli altoparlanti su meno di 6,00 m (20,0 ft).



## Livelli

Impostare il volume del tono di prova in modo che sia lo stesso di quello alla posizione di ascolto quando viene emesso da ciascun altoparlante.

### ■ Avvio tonalità di test

L'altoparlante selezionato emette un tono di prova.

Ascoltare il tono di prova e regolare l'uscita del volume sull'altoparlante selezionato.

---

**-12.0 dB – +12.0 dB** (Default : 0.0 dB)

---



- Gli "Livelli" impostati vengono riflessi per tutte le modalità audio.
- Se si desidera regolare il livello del canale per ciascuna sorgente di ingresso, eseguire le impostazioni in "Regolaz. Livello Canale". (☞ p. 129)
- Se al connettore PHONES dell'unità sono collegate le cuffie, non è possibile impostare l'opzione "Livelli".

### ■ Imp.Predef.

Le impostazioni "Livelli" vengono ripristinate ai valori di default.



## Crossover

Impostare in base alla frequenza limite inferiore delle frequenze di base che possono essere riprodotte attraverso ciascun altoparlante. Consultare il manuale dell'altoparlante per ulteriori informazioni sulla frequenza crossover dell'altoparlante.

### ■ Selezione diffusore

Consente di selezionare come impostare la frequenza di crossover.

<b>Tutti</b> (Default):	Consente di selezionare il punto di crossover simultaneamente per tutti gli altoparlanti.
<b>Individuale:</b>	Consente di selezionare i punti di crossover separatamente per ciascun altoparlante.

### ■ Consente di impostare la frequenza crossover

40 Hz / 60 Hz / 80 Hz / 90 Hz / 100 Hz / 110 Hz / 120 Hz / 150 Hz / 200 Hz / 250 Hz (Default : 80 Hz)



- È possibile impostare "Crossover" quando "Modo subwoofer" è impostato su "LFE+Main" o quando un altoparlante è impostato su "Piccolo". (☞ p. 232)
- La frequenza crossover di default è pari a "80 Hz", che costituisce l'impostazione ottimale con una vasta gamma di altoparlanti. Quando si utilizzano altoparlanti di piccole dimensioni, è consigliabile impostare una frequenza più elevata della frequenza crossover. Impostare ad esempio "250 Hz" quando la gamma di frequenza degli altoparlanti è pari a 250 Hz – 20 kHz.
- Il suono al di sotto della frequenza di crossover viene interrotto dall'uscita degli altoparlanti impostata in "Piccolo". Questa frequenza di taglio dei bassi viene emessa dal subwoofer oppure dagli altoparlanti anteriori.
- Gli altoparlanti configurabili quando "Individuale" è selezionato variano in base all'impostazione di "Modo subwoofer". (☞ p. 232)
  - Quando è attiva la funzione "LFE", è possibile configurare gli altoparlanti che nel menu "Config. Altoparlanti" risultano impostati su "Piccolo". Se gli altoparlanti sono impostati su (☞ p. 224) "Grande", viene visualizzato "Banda Int." e non è possibile eseguire l'impostazione.
  - Se si seleziona "LFE+Main", è possibile impostare gli altoparlanti a prescindere dal valore di "Config. Altoparlanti". (☞ p. 224)



## Bassi

Consente di impostare per il subwoofer e la gamma di riproduzione del segnale LFE.

### ■ Modo subwoofer

Selezionare il segnale di gamma bassa da riprodurre tramite subwoofer.

**LFE**  
(Default):

Il segnale a portata bassa del canale impostato sulla misura "Piccolo" dell'altoparlante è aggiunto al segnale d'uscita LFE dal subwoofer.

**LFE+Main:**

Il segnale a portata bassa di tutti i canali è aggiunto al segnale d'uscita LFE dal subwoofer.



- "Modo subwoofer" può essere impostato se "Config. Altoparlanti" - "Subwoofer" nel menu è impostato su un valore diverso da "Nessuno". (☞ p. 224)
- Riprodurre musica o filmati e selezionare la modalità che consente di ottenere le massime prestazioni dai toni bassi.
- Se "Config. Altoparlanti" - "Anteriore" e "Centrale" sono impostati su "Grande", e "Modo subwoofer" è impostato su "LFE", non potrà essere emesso alcun suono dai subwoofer, a seconda del segnale di ingresso o della modalità sound selezionata. Selezionare "LFE+Main" se si desidera che i segnali bassi siano sempre riprodotti dal subwoofer. (☞ p. 224)

### ■ LPF per LFE

Impostare la gamma di riproduzione del segnale LFE. Eseguire questa impostazione se si desidera modificare la frequenza di riproduzione (punto del filtro passa basso) del subwoofer.

**80 Hz / 90 Hz / 100 Hz / 110 Hz / 120 Hz / 150 Hz /  
200 Hz / 250 Hz (Default: 120 Hz)**



## Altoparlante anteriore

Selezionare l'altoparlante anteriore A/B da utilizzare per ciascuna modalità sound.

<b>A</b> (Default):	Viene utilizzato l'altoparlante anteriore A.
<b>B:</b>	Viene utilizzato l'altoparlante anteriore B.
<b>A+B:</b>	Vengono utilizzati entrambi gli altoparlanti A e B.



Questo può essere impostato quando "Modo Assegn." è impostato su "9.1ch + Front B". (☰ p. 213)



# Rete

Per utilizzare questa unità collegandola a una rete domestica (LAN), è necessario configurare le impostazioni di rete.

Se si configura la rete domestica (LAN) tramite DHCP, impostare “DHCP” su “Acceso”. (impostazione di default.) In tal modo l’unità potrà utilizzare la rete domestica (LAN).

Se si assegna manualmente un indirizzo IP per ogni dispositivo, è necessario utilizzare l’impostazione “Indirizzo IP” per assegnare un indirizzo IP all’unità e immettere quindi le informazioni sulla rete domestica (LAN), ad esempio l’indirizzo del gateway e la subnet mask.

## Informazioni

Visualizza informazioni sulla rete.

**Nickname / Collegamento / SSID / DHCP / Indirizzo IP / Indirizzo MAC**



Indirizzo MAC è necessario per creare un account vTuner.

## Collegamento

Scegliere se connettere la rete domestica ad una LAN wireless o a una LAN cablata.

Quando ci si connette alla rete tramite LAN cablata, selezionare “Via cavo (Ethernet)” dopo aver collegato un cavo LAN.

Quando ci si connette alla rete tramite LAN wireless, selezionare “Wireless (Wi-Fi)” e configurare “Impostazione Wi-Fi”.

## ■ Collegare con

Selezionare il metodo di connessione alla rete domestica (LAN).

**Via cavo (Ethernet):** Utilizzare un cavo LAN per connettersi a una rete.

**Wireless (Wi-Fi):** Utilizzare la funzione LAN wireless (Wi-Fi) per connettersi a una rete.



È possibile disattivare la funzione Wi-Fi di questa unità configurando le impostazioni seguenti.

1. Premere e tenere premuti STATUS e ZONE SELECT dell’unità principale contemporaneamente per almeno 3 secondi.  
Sul display viene visualizzato “\*Video Format <PAL>”.
2. Utilizzare  $\nabla$  sull’unità principale per visualizzare “\*Wired LAN <Unlock>”.
3. Utilizzare  $\triangleleft$  o  $\triangleright$  sull’unità principale per selezionare “<Lock>”.
4. Premere ENTER sull’unità principale per completare la procedura di configurazione.



## Impostazione Wi-Fi

Connettersi a un router LAN wireless (Wi-Fi).

Il router può essere collegato nei seguenti modi. Selezionare il metodo di connessione adatto al proprio ambiente domestico.

### ■ Scansione Reti

Selezionare la rete che si desidera collegare dall'elenco delle reti possibili visualizzato sullo schermo TV.

1. Selezionare la rete a cui si desidera collegarsi dall'elenco delle reti wireless.  
Selezionare "Ripeter Scan." se la rete non può essere rilevata.
2. Inserire la password e selezionare "OK".

### ■ Usa Dispositivo iOS

Utilizzare il proprio dispositivo iOS (iPhone/iPod/iPad) per connettersi alla rete. Collegando il proprio dispositivo iOS su questa unità, l'unità può essere collegata automaticamente alla stessa rete del dispositivo. Questa unità può essere collegata al proprio dispositivo iOS in due modi, tramite un cavo USB e utilizzando la rete Wi-Fi.

### □ Quando ci si collega tramite Wi-Fi

1. Selezionare "Connessione wireless" sullo schermo TV.
2. Controllare che il proprio dispositivo iOS sia collegato al router LAN wireless (Wi-Fi) e selezionare "Marantz AV7702" da "CONFIGURA NUOVO ALTOPARLANTE AIRPLAY..." nella parte inferiore della schermata di configurazione Wi-Fi del proprio dispositivo iOS.
3. Toccare "Successiva" sullo schermo del dispositivo iOS.



La versione firmware del dispositivo iOS deve supportare iOS7 o versioni successive.

### □ Quando si utilizza un cavo USB

1. Selezionare "Cavo USB" sullo schermo TV.
2. Controllare che il proprio dispositivo iOS sia collegato alla LAN wireless (Wi-Fi) e collegarlo alla porta USB sul pannello anteriore utilizzando un cavo USB.
3. Selezionare "Collega" sullo schermo TV.
4. Toccare "Consenti" quando il messaggio di connessione compare sullo schermo del proprio dispositivo iOS.



La versione firmware del dispositivo iOS deve supportare iOS5 o versioni successive.



## ■ Router WPS

Utilizzare un router WPS-compatibile da collegare.

Ci sono due modi per collegare, utilizzando il metodo pressione su pulsante o il metodo con codice PIN. Selezionare il metodo di connessione adatto al proprio router.

### ❑ Collegamento mediante il metodo con pressione pulsante

1. Selezionare “Premere il pulsante” sullo schermo TV.
2. Passare in modalità WPS premendo il pulsante WPS del router al quale ci si desidera collegare.
  - Il tempo per la pressione del pulsante varia a seconda del router.
3. Selezionare “Collega” sullo schermo TV entro 2 minuti.

### ❑ Collegamento mediante il metodo codice PIN

1. Selezionare “PIN” sullo schermo TV.
2. Registrare il codice PIN dell'unità nel router.

## ■ Manuale

Immettete il nome (SSID) e la password della rete alla quale ci si desidera collegare.

1. Impostare le seguenti voci.

<b>SSID:</b>	Immettere il nome della rete wireless (SSID).
<b>Sicurezza:</b>	Selezionare il metodo di crittografia in base all'impostazione della crittografia del punto di accesso che si sta utilizzando.
<b>Password:</b>	Immettere la password.
<b>Chiave di default:</b>	Selezionare il Chiave di default. Quando ci si connette a una rete criptata “WEP”, viene visualizzato il menu “Chiave di default”.

2. Selezionare “Collega” alla fine dell'impostazione.



Le impostazioni della LAN wireless (Wi-Fi) di questa unità possono anche essere configurate da un PC o tablet che supporta la connessione LAN wireless. Quando si utilizza un dispositivo che ha una versione del firmware iOS7 o versione successiva, “Quando ci si collega tramite Wi-Fi” (☞ p. 235) in “Usa Dispositivo iOS”.

1. Tenere premuti i pulsanti DIMMER e ZONE SELECT sull'unità principale per almeno 3 secondi quando l'apparecchio è acceso.
2. Effettuare il collegamento alla LAN wireless del PC o del tablet utilizzato per il “Marantz AV7702” quando il messaggio “Collegare il dispositivo Wi-Fi alla rete Wi-Fi “Marantz AV7702”” viene visualizzato sul display.
3. Avviare il browser e immettere “192.168.1.16” nell'URL.
4. Utilizzare il browser per immettere le impostazioni, selezionare “Collega” e quindi uscire dalle impostazioni.





## Impostazioni

Configurare le impostazioni del proxy e degli indirizzi IP.

- Se si utilizza un router a banda larga (funzione DHCP), le informazioni necessarie per la connessione di rete come l'indirizzo IP saranno configurate automaticamente poiché la funzione DHCP è impostata su "Accesso" nelle impostazioni predefinite di questa unità.
- Impostare il Indirizzo IP, Subnet Mask, Ingresso default e le informazioni del server DNS solo durante l'assegnazione di un indirizzo IP fisso o durante la connessione a una rete senza funzione DHCP.
- Configurare le impostazioni proxy quando si usa un server proxy per la connessione a Internet.

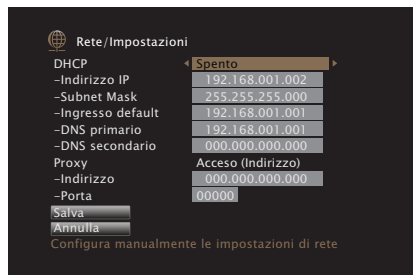

### ■ DHCP

Consente di scegliere come eseguire il collegamento alla rete.

<b>Accesso</b> (Default):	Consente di configurare automaticamente le impostazioni di rete dal router.
<b>Spento:</b>	Consente di configurare le impostazioni di rete manualmente.

### ■ Indirizzo IP

Impostare l'indirizzo IP nell'intervallo mostrato di seguito.

- Non è possibile utilizzare la funzione Network Audio se sono impostati altri indirizzi IP.

CLASS A: 10.0.0.1 - 10.255.255.254

CLASS B: 172.16.0.1 - 172.31.255.254

CLASS C: 192.168.0.1 - 192.168.255.254

### ■ Subnet Mask

Quando si collega un modem xDSL o l'adattatore del terminale direttamente all'unità, immettere la subnet mask indicata nella documentazione fornita dal provider. In genere, è necessario immettere 255.255.255.0.

### ■ Ingresso default

Quando si esegue il collegamento a un gateway (router), immettere il relativo indirizzo IP.

### ■ DNS primario, DNS secondario

Se nella documentazione è indicato solo un indirizzo DNS fornito dal provider, immetterlo in "DNS primario". Se il provider fornisce due o più DNS, immettere l'indirizzo sia in "DNS primario" che in "DNS secondario".



## Proxy

Effettuare questa impostazione per connettersi a internet tramite un server proxy.

Effettuare le impostazioni del proxy solo quando per la connessione a internet viene utilizzato un server proxy disponibile nella rete interna o fornito dal provider, ecc.

<b>Accesso (Indirizzo):</b>	Selezionare questa opzione per effettuare l'immissione utilizzando l'indirizzo.
<b>Accesso (Nome):</b>	Selezionare questa opzione per effettuare l'immissione utilizzando il nome del dominio.
<b>Spento (Default):</b>	Disabilita il server proxy.

## Porta

Immettere il numero di porta.



- Se non è possibile connettersi a internet, ricontrollare i collegamenti e le impostazioni. (☞ p. 75)
- Se non si ha alcuna conoscenza di connessioni internet, contattare il proprio ISP (Internet Service Provider), oppure rivolgersi al rivenditore presso il quale è stato acquistato il proprio computer.

## Controllo IP

Consente di attivare la comunicazione di rete in modalità standby.

**Disattivo in standby (Default):** Sospende le funzioni di rete durante lo standby.

**Sempre attivo:** Rete attiva in modalità standby. L'unità principale è controllabile con telecomando compatibile con la rete.



Quando si intende utilizzare la funzione di controllo web o Marantz Remote App, utilizzarli con "Controllo IP" impostato su "Sempre attivo".

### NOTA

Quando l'opzione "Controllo IP" è impostata su "Sempre attivo", il consumo dell'unità in standby è superiore.



## Nickname

Il "Nickname" è il nome dell'unità visualizzato sulla rete. È possibile cambiare il valore di Friendly Name in base alle proprie preferenze.

### ■ Nickname

Consente di selezionare Friendly Name dall'elenco.

Quando si seleziona "Altro", è possibile cambiare il valore di Friendly Name in base alle proprie preferenze.

**Home Theater / Living Room / Family Room / Guest Room / Kitchen / Dining Room / Master Bedroom / Bedroom / Den / Office / Altro**



- È possibile immettere fino a un massimo di 63 caratteri. Per l'immissione dei caratteri, vedere a "Utilizzo dello schermo a pulsantiera" (☞ p. 171).
- L'impostazione predefinita come nome descrittivo per il primo utilizzo è "Marantz AV7702".

### ■ Imp.Predef.

Ripristina il nome modificato a quello impostato di default.

## Diagnostica

Questa funzione è utile per controllare la connessione di rete.

### ■ Collegamento fisico

Consente di controllare il collegamento fisico della porta LAN.

OK

**Errore:** Il cavo LAN non è collegato. Controllare i collegamenti.



Quando si è connessi tramite una LAN wireless, viene visualizzato "Collegamento Wireless (Wi-Fi)".

### ■ Accesso router

Consente di controllare la connessione dell'unità al router.

OK

**Errore:** Impossibile comunicare con il router. Controllare le impostazioni del router.

### ■ Internet Access

Consente di controllare se l'unità ha accesso a Internet (WAN).

OK

**Errore:** Connessione a Internet non riuscita. Controllare le impostazioni di connessione a Internet o del router.



## Modo manutenz.

Viene utilizzata durante interventi di manutenzione effettuati da un tecnico Marantz o da un installatore personalizzato. In genere questa modalità non è destinata all'utente finale, ma deve essere utilizzata solo da un tecnico addestrato o da un installatore personalizzato.

### NOTA

Utilizzare questa funzione solo se richiesto da un installatore o da un tecnico dell'assistenza Marantz.



## Generale

Consente di eseguire diverse altre impostazioni.

### Lingua

Impostare la lingua da visualizzare nel menu sullo schermo TV.

**English / Deutsch / Français / Italiano / Español / Nederlands / Svenska / Русский / Polski**  
(Default : English)



“Lingua” può essere impostato anche attraverso la procedura seguente. La schermata di menu, comunque, non viene visualizzata. Guardare il display durante la configurazione delle impostazioni.

1. Premere e tenere premuti STATUS e ZONE SELECT dell'unità principale contemporaneamente per almeno 3 secondi.  
Sul display viene visualizzato “Video Format <PAL>”.
2. Premere  $\nabla$  sull'unità principale.  
“GUI Language ENGLISH” appare sul display.
3. Utilizzare  $\triangleleft$  o  $\triangleright$  sull'unità principale e impostare la lingua.
4. Premere ENTER sull'unità principale per completare la procedura di configurazione.

### Impostazione ZONE2 / Impostazione ZONE3

Consente di eseguire impostazioni per la riproduzione audio con ZONE2 e ZONE3.



I valori impostati per “Limite volume” e “Volume di accensione” vengono visualizzati in base all'impostazione specificata per il volume “Scala”. (☞ p. 178)

#### ■ Bassi

Consente di regolare i bassi.

**-10 dB – +10 dB** (Default : 0 dB)

#### ■ Acuti

Consente di regolare gli alti.

**-10 dB – +10 dB** (Default : 0 dB)

#### ■ Filtro passa alto

Esegui impostazioni per tagliare gamma bassa e ridurre distorsione bassi.

**Acceso:** La gamma dei bassi viene attenuata.

**Spento**  
(Default): La gamma dei bassi non viene attenuata.



## ■ Livello can. S

Consente di regolare il livello di uscita del canale sinistro.

**-12 dB – +12 dB** (Default : 0 dB)

## ■ Livello can. D

Consente di regolare il livello di uscita del canale destro.

**-12 dB – +12 dB** (Default : 0 dB)

## ■ Canale

Consente di impostare la riproduzione in stereo o monofonica.

**Stereo**  
(Default): Seleziona l'uscita stereo.

**Mono:** Seleziona l'uscita monofonica.

## ■ Audio HDMI (solo ZONE2)

Consente di selezionare il formato del segnale audio per riprodurre la sorgente HDMI nella ZONE2.

**Passante** Il segnale audio HDMI passa attraverso la presente unità al  
(Default): dispositivo in ZONE2.

**PCM:** Il segnale audio HDMI in ingresso in questa unità viene convertito in un segnale PCM che può essere inviato in uscita dai connettori ZONE2 PRE OUT.

## ■ Livello volume

Consente di impostare il livello di uscita del volume.

**Variabile**  
(Default): È possibile regolare il volume.

**1 – 98**  
**(-79.5 dB – 18.0 dB):** Il volume è fissato al livello desiderato. Non è possibile regolare il volume con il telecomando.

## ■ Limite volume

Consente di effettuare un'impostazione per il volume massimo.

**60 (-20 dB) / 70 (-10 dB) / 80 (0 dB)**  
(Default : 70 (-10 dB))

**Spento:** Non imposta un volume massimo.



Questo può essere impostato quando "Livello volume" è impostato su "Variabile". (☞ p. 242)



## ■ Volume di accensione

Consente di definire l'impostazione del volume attiva all'accensione.

**Ultimo** Utilizzare l'impostazione memorizzata durante  
(Default): l'ultima sessione.

**Mute:** Utilizzare sempre la tacitazione su condizione.

**1 – 98** Il volume viene regolato in base al livello  
(-79.5 dB – 18.0 dB): impostato.



Questo può essere impostato quando "Livello volume" è impostato su "Variabile". (☞ p. 242)

## ■ Liv. Muting

Consente di impostare il grado di attenuazione quando è attiva la tacitazione.

**Pieno** L'audio viene completamente soppresso.  
(Default):

**-40 dB :** Il volume viene ridotto di 40 dB.

**-20 dB :** Il volume viene ridotto di 20 dB.

## Rinomina Zona

Consente di modificare il titolo visualizzato di ogni zona in base alle proprie preferenze.

### MAIN ZONE / ZONE2 / ZONE3

**Imp.Predef.:** L'impostazione predefinita viene ripristinata per il nome modificato della zona.



È possibile immettere fino a un massimo di 10 caratteri. Per l'immissione dei caratteri, vedere a "Utilizzo dello schermo a pulsantiera" (☞ p. 171).

## Nomi Selez. Intellig.

Consente di modificare sul proprio nome preferito il nome smart select visualizzato sullo schermo della TV.

### Selezione 1 Intelligente / Selezione 2 Intelligente / Selezione 3 Intelligente / Selezione 4 Intelligente

**Imp.Predef.:** L'impostazione predefinita viene ripristinata per il nome smart select modificato.



È possibile immettere fino a un massimo di 16 caratteri. Per l'immissione dei caratteri, vedere a "Utilizzo dello schermo a pulsantiera" (☞ p. 171).



## Uscita trigger 1 / Uscita trigger 2

Consente di selezionare le condizioni per l'attivazione dell'uscita trigger. Per ulteriori informazioni su come collegare le prese TRIGGER OUT, vedere "Jack DC OUT" (👉 p. 78).

### ❑ Durante l'impostazione della zona (MAIN ZONE / ZONE2 / ZONE3)

L'uscita trigger viene attivata mediante il collegamento all'alimentazione della zona impostata su "Acceso".

### ❑ Durante l'impostazione per la sorgente di ingresso

Consente di attivare l'uscita trigger quando viene selezionata la sorgente di ingresso impostata su "Acceso".

### ❑ Durante l'impostazione per il monitor HDMI

Consente di attivare l'uscita trigger quando è selezionato il monitor HDMI impostato su "Acceso".

<b>Acceso:</b>	Attiva il trigger su questa modalità.
-- --:	Non attiva il trigger su questa modalità.

## Auto Standby

Impostare in modo che l'alimentazione dell'unità passi automaticamente alla modalità standby.

### ■ MAIN ZONE

Consente di impostare la durata per la commutazione allo standby automatico quando non ci sono segnali audio o video in ingresso nell'unità.

Prima che l'unità entri in modalità standby, "Auto Standby" viene visualizzato sul display dell'unità e sulla schermata menu.

<b>60 min:</b>	L'unità passa in modalità standby dopo 60 minuti.
<b>30 min:</b>	L'unità passa in modalità standby dopo 30 minuti.
<b>15 min (Default):</b>	L'unità passa in modalità standby dopo 15 minuti.
<b>Spento:</b>	L'unità non passa automaticamente alla modalità standby.

### ■ ZONE2 / ZONE3

Quando non ci sono operazioni per un certo periodo di tempo così come impostato qui, l'alimentazione viene automaticamente disinserita anche se c'è un ingresso audio o video.

<b>8 ore:</b>	Consente di commutare ZONE2/ZONE3 sullo stato di standby dopo circa 8 ore.
<b>4 ore:</b>	Consente di commutare ZONE2/ZONE3 sullo stato di standby dopo circa 4 ore.
<b>2 ore:</b>	Consente di commutare ZONE2/ZONE3 sullo stato di standby dopo circa 2 ore.
<b>Spento (Default):</b>	Non consente di commutare automaticamente ZONE2/ZONE3 sullo stato di standby.





## Display frontale

Consente di eseguire impostazioni relative alla visualizzazione di questa unità.

### ■ Dimmer

Consente di regolare la luminosità del display di questa unità.

**Luminoso**  
(Default): Luminosità display normale.

**Fioco:** Luminosità display ridotta.

**Scuro:** Luminosità display molto bassa.

**Spento:** Disattiva il display.



È possibile anche regolare il display premendo DIMMER sull'unità principale.

### ■ Indicatori canali

Consente di specificare se usare la visualizzazione del segnale di ingresso o di quello di uscita per l'indicazione del canale sul display.

**Ingresso:** Viene utilizzata la visualizzazione del segnale di ingresso per l'indicazione del canale sul display.

**Uscita**  
(Default): Viene utilizzata la visualizzazione del segnale di uscita per l'indicazione del canale sul display.

## Informazioni

Visualizzare le informazioni sulle impostazioni di questa unità, sui segnali di ingresso, ecc.

### ■ Audio

Mostra le informazioni audio per MAIN ZONE.

**Modalità sound:** Viene visualizzata la modalità sound impostata al momento.

**Segnale di ingresso:** Viene visualizzato il tipo di segnale di ingresso.

**Formato:** Viene visualizzato il numero di canali del segnale di ingresso (anteriore, surround, LFE).

**Freq. Campionamento:** Viene visualizzata la frequenza di campionamento del segnale di ingresso.

**Offset:** Viene visualizzato il valore di correzione di normalizzazione.

**Flag:** Questo indicatore viene visualizzato quando si immettono segnali che includono un canale surround posteriore. "MATRIX" viene visualizzato con i segnali di ingresso DTS-ES Matrix, "DISCRETE" con segnali DTS-ES Discrete.



## Video

Mostra i segnali di ingresso/uscita HDMI e le informazioni del monitor HDMI per MAIN ZONE.

### Info segnale HDMI

Risoluzioni / Spazio colore / Profondità pixel

Monitor 1 HDMI / Monitor 2 HDMI

Interfaccia / Risoluz. support.

## ZONA

Visualizza informazioni sulle impostazioni correnti.

<b>MAIN ZONE:</b>	Tale voce visualizza informazioni sulle impostazioni per la MAIN ZONE. Le informazioni visualizzate differiscono in base alla sorgente di ingresso.
<b>ZONE2:</b>	Tale voce visualizza informazioni sulle impostazioni per la ZONE2.
<b>ZONE3:</b>	Tale voce visualizza informazioni sulle impostazioni per la ZONE3.

## Firmware

**Versione:** Visualizza le informazioni relative al firmware corrente.

## Notifiche

Seleziona le preferenze dei messaggi di notifica. Consente inoltre di impostare la visualizzazione di una notifica quando viene attivata l'alimentazione.

### Avvisi di notifica

<b>Acceso</b> (Default):	Vengono visualizzati i messaggi di notifica.
<b>Spento:</b>	Non vengono visualizzati i messaggi di notifica.



Premere INFO sul telecomando per visualizzare il nome della sorgente, il volume e il nome della modalità sound corrente e altre informazioni nella parte inferiore dello schermo.

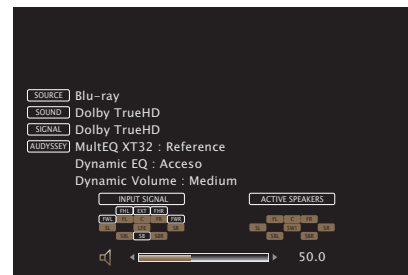

## Dati utilizzo

Per migliorare i prodotti e l'assistenza ai clienti, Marantz raccoglie informazioni anonime sull'utilizzo del ricevitore AV, ad esempio le sorgenti di ingresso, le modalità sound e le impostazioni degli altoparlanti usate più spesso. Marantz non fornirà in alcun caso le informazioni raccolte a terze parti.

---

**Si:** Fornire informazioni sullo stato di funzionamento della presente unità.

---

**No:** Non fornire informazioni sullo stato di funzionamento della presente unità.

---



## Firmware

Consente di verificare la disponibilità di aggiornamenti e upgrade del firmware, di aggiornare il firmware e di impostare la visualizzazione del messaggio di notifica per aggiornamenti e upgrade.

### ■ Aggiornamento

Consente di aggiornare il firmware di questa unità.

<b>Verifica Aggiornam.:</b>	Consente di controllare per vedere se il firmware è nella versione più recente. È inoltre possibile verificare qual è il tempo approssimativo richiesto per il completamento dell'aggiornamento.
<b>Avvio aggiornamento:</b>	Eseguire la procedura di aggiornamento. All'inizio dell'aggiornamento, la schermata del menu viene chiusa. Durante l'aggiornamento, sul display viene indicato lo stato di avanzamento.



L'unità automaticamente riprova ad aggiornarsi se l'aggiornamento fallisce. Se l'aggiornamento ancora fallisce, uno dei seguenti messaggi verrà visualizzato sullo schermo. Se sul display vengono visualizzati i seguenti messaggi, controllare le impostazioni e l'ambiente di rete, quindi eseguire di nuovo l'aggiornamento.

Display	Descrizione
<b>Updating fail</b>	Aggiornamento non riuscito.
<b>Login failed</b>	Log-in al server non riuscito.
<b>Server is busy</b>	Server occupato. Attendere qualche minuto e riprovare.
<b>Connection fail</b>	Non è stato possibile effettuare la connessione al server.
<b>Download fail</b>	Il download del firmware è stato interrotto.

### ■ Notifiche

Quando è disponibile il firmware più recente, all'accensione dell'unità viene visualizzato un messaggio di notifica sullo schermo TV. Il messaggio di notifica appare per circa 40 secondi quando vi è corrente.

#### Aggiornamento

<b>Acceso (Default):</b>	Visualizza il messaggio di aggiornamento.
<b>Spento:</b>	Non visualizza il messaggio di aggiornamento.

#### Upgrade

<b>Acceso (Default):</b>	Visualizza il messaggio di upgrade.
<b>Spento:</b>	Non visualizza il messaggio di upgrade.



## ■ Agg. Nuova Funz.

Visualizza nuove funzionalità che possono essere scaricate sull'unità ed esegue un aggiornamento.

<b>Pacchetto upgrade:</b>	Consente di visualizzare un elenco delle voci da aggiornare.
<b>Stato Aggiornam.:</b>	Consente di visualizzare un elenco con le funzioni aggiuntive fornite con l'aggiornamento.
<b>Avvio upgrade:</b>	Esegue la procedura di upgrade. All'inizio della procedura di upgrade, la schermata del menu viene chiusa. A questo punto, sul display verrà visualizzata la quantità di tempo trascorsa dall'inizio della procedura di aggiornamento.



- Visitare il sito web Marantz per ulteriori informazioni sugli aggiornamenti.
- Una volta completata la procedura, in questo menu verrà visualizzato il messaggio "Registrato" e sarà possibile eseguire gli aggiornamenti. Se la procedura non è stata eseguita, verrà visualizzato il messaggio "Non Registrato".  
Il codice ID rappresentato su questa schermata è necessario per consentire l'esecuzione e il completamento della procedura.  
Il codice ID può inoltre essere visualizzato premendo e tenendo premuti i pulsanti <1 e SETUP dell'unità principale per almeno 3 secondi.
- Se l'aggiornamento non va a buon fine, sul display verrà visualizzato un messaggio di errore identico a quelli mostrati nella schermata "Firmware" - "Aggiornamento". Verificare le impostazioni e la configurazione dell'ambiente di rete, quindi eseguire nuovamente la procedura di aggiornamento.

### Note relative all'uso di "Aggiornamento" e "Agg. Nuova Funz."

- Per poter utilizzare queste funzioni, è necessario disporre dei necessari requisiti di sistema e di una connessione internet correttamente configurata. (☞ p. 75)
- Non spegnere il dispositivo fino a quando le procedure di aggiornamento o upgrade sono state completate.
- Affinché la procedura di aggiornamento sia completata è necessaria circa 1 ora.
- Una volta avviato l'aggiornamento/upgrade, non sarà più possibile eseguire normali operazioni sull'unità fino al completamento dell'aggiornamento/upgrade. Inoltre potrebbero verificarsi casi in cui i dati di backup vengano reimpostati per i parametri ecc. impostati sulla presente unità.
- Se l'aggiornamento o l'upgrade non hanno esito positivo, premere e tenere premuto il pulsante  dell'unità per più di 5 secondi, oppure scollegare e ricollegare il cavo di alimentazione. "Update Retry" appare sullo schermo e l'aggiornamento ricomincia dal punto in cui si era bloccato. Se l'errore si verifica di nuovo nonostante ciò, verificare l'ambiente della rete.



Ulteriori informazioni inerenti alle funzioni "Aggiornamento" e "Agg. Nuova Funz." saranno pubblicate sul sito web Marantz in occasione della definizione dei nuovi piani relativi a tali funzioni.



## Blocco configur.

Consente di proteggere le impostazioni da modifiche involontarie.

### ■ Blocca

---

**Acceso:** Attiva la protezione.

---

**Spento**  
(Default): Disattiva la protezione.

---



Quando si annulla l'impostazione, impostare "Blocca" su "Spento".

#### NOTA

Se "Blocca" è impostato su "Acceso", non è visualizzata alcuna impostazione tranne "Blocco configur."



## Operazioni su dispositivi esterni tramite il telecomando

Quando i codici preimpostati vengono memorizzati nel telecomando incluso, possono essere utilizzati per far funzionare qualunque dispositivo di cui l'utente dispone, come riproduttori DVD o TV di marca differente.

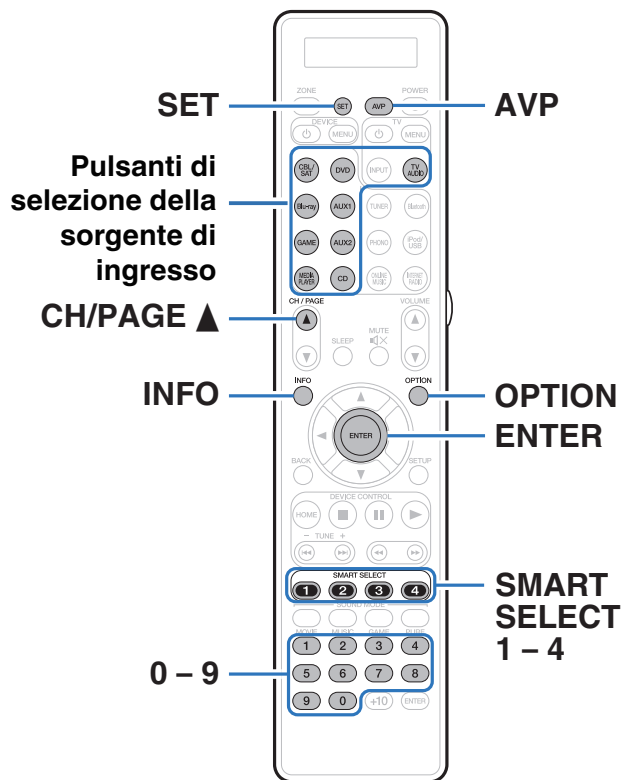

## Memorizzazione dei codici preimpostati

Sono disponibili due metodi per la registrazione dei codici predefiniti; il metodo semplice per registrare i codici predefiniti dei lettori Marantz, il metodo per registrare i numeri predefiniti di dispositivi di altri produttori e il metodo per cimentarsi con codici predefiniti uno alla volta per la registrazione.

- “Registrazione di lettori Marantz” (☞ p. 252)
- “Memorizzazione mediante l'immissione di numeri preimpostati” (☞ p. 253)

### ■ Registrazione di lettori Marantz

Utilizzare il seguente metodo semplice per registrare i codici predefiniti dei lettori di dischi Blu-ray, lettori DVD e lettori CD Marantz.

#### ☐ Memorizzazione di lettori Blu-ray Disc

- 1 Premere e tenere premuto Blu-ray e OPTION finché l'indicatore “OK” sul display del telecomando lampeggia, quindi rilasciare.

#### ☐ Memorizzazione dei riproduttori DVD

- 1 Premere e tenere premuto DVD e OPTION finché l'indicatore “OK” sul display del telecomando lampeggia, quindi rilasciare.

#### ☐ Memorizzazione dei lettori CD

- 1 Premere e tenere premuto CD e OPTION finché l'indicatore “OK” sul display del telecomando lampeggia, quindi rilasciare.





## ❑ Memorizzazione contemporanea per più lettori

- 1 Premere e tenere premuto SMART SELECT 1 – 4 e OPTION finché l'indicatore "OK" sul display del telecomando lampeggia, quindi rilasciare.

Dispositivi per la memorizzazione contemporanea			Premere e tenere premuti i pulsanti
Lettore Blu-ray Disc	Riproduttore DVD	Lettore CD	
✓	✓		SMART SELECT 1 e OPTION
✓		✓	SMART SELECT 2 e OPTION
	✓	✓	SMART SELECT 3 e OPTION
✓	✓	✓	SMART SELECT 4 e OPTION

### NOTA

A seconda del modello e dell'anno di produzione del dispositivo in uso, alcuni dei pulsanti descritti potrebbero non funzionare. In tal caso, provare "Registrazione tramite immissione di numeri preselezionati" (☞ p. 253).

## ■ Memorizzazione mediante l'immissione di numeri preimpostati

Prima di iniziare, confermare il numero preimpostato del dispositivo che si desidera registrare e i pulsanti che è possibile registrare nella "Tabella dei codici preimpostati" (☞ p. 328) nell'Appendice.

- 1 Premere e tenere premuto il pulsante della sorgente di ingresso su cui memorizzare il codice predefinito e SET finché l'indicatore "PRSET" sul display del telecomando lampeggia, quindi rilasciare.
- 2 Immettere il numero preimpostato (4 cifre) elencato per il dispositivo nella tabella dei codici preimpostati utilizzando i pulsanti numerici (0 – 9) del telecomando.



- Alcuni produttori utilizzano più di un tipo di codice telecomando. Codici preimpostati per modificare il numero e verificare il corretto funzionamento.
- Se il dispositivo non funziona neanche quando il codice predefinito viene registrato, usare la funzione di apprendimento. I codici telecomando per diversi dispositivi possono essere memorizzati per essere usati da telecomandi Marantz in dotazione con questo dispositivo. (☞ p. 259)

### NOTA

A seconda del modello e dell'anno di produzione del dispositivo in uso, alcuni dei pulsanti descritti potrebbero non funzionare.



## ■ Tentare con codici predefiniti uno alla volta per la registrazione

- 1** Accendere l'alimentazione del dispositivo per cui si desidera impostare il codice predefinito.
- 2** Premere e tenere premuto il pulsante della sorgente di ingresso su cui memorizzare il codice predefinito e SET finché l'indicatore "PRSET" sul display del telecomando lampeggia, quindi rilasciare.
- 3** Puntare il telecomando verso l'apparecchio e alternare lentamente premendo CH/PAGE ▲ e DEVICE ◊ per l'apparecchio.  
Il codice predefinito viene mostrato sul display del telecomando.
- 4** Interrompere quando l'apparecchio si spegne.
- 5** Premere ENTER una volta per bloccare il codice.



- Alcuni produttori utilizzano più di un tipo di codice telecomando. Codici preimpostati per modificare il numero e verificare il corretto funzionamento.
- Se il dispositivo non funziona neanche quando il codice predefinito viene registrato, usare la funzione di apprendimento. I codici telecomando per diversi dispositivi possono essere memorizzati per essere usati da telecomandi Marantz in dotazione con questo dispositivo. (☞ p. 259)

### NOTA

A seconda del modello e dell'anno di produzione del dispositivo in uso, alcuni dei pulsanti descritti potrebbero non funzionare.



## Funzionamento dei dispositivi

Per controllare un dispositivo esterno, premere il pulsante della sorgente di ingresso in cui è memorizzato il codice preimpostato, seguito da uno dei pulsanti nelle tabelle seguenti.



- Quando si utilizza un dispositivo esterno, il display sul telecomando mostra il nome della sorgente di ingresso.
- L'indicatore "TV" si illumina quando viene utilizzata la TV.
- Per utilizzare il menu di questa unità, premere AVP prima di utilizzare l'unità. Le spie "AVP" si illuminano quando questa unità viene azionata.

### ❑ Operazioni per il gruppo TV (TV)

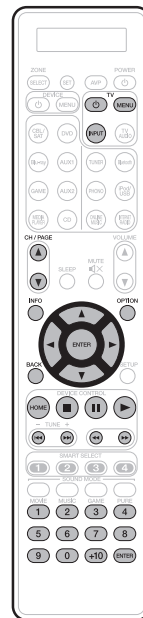

Pulsanti operativi	Funzione
TV $\phi$	Accensione/spengimento della TV
TV INPUT	Commutazione ingresso TV
TV MENU	Menu della TV
CH/PAGE $\blacktriangle \blacktriangledown$	Commutazione canali (su/giù)
INFO	Informazioni
OPTION	Sottomenu, opzione
$\triangle \nabla \triangleleft \triangleright$	Funzionamento cursore
ENTER(Cursore)	Invio
BACK	Indietro
$\lll \ggg$	Salto capitolo
$\blacktriangleright$	Riproduzione
$\lll \ggg$	Riavvolgimento rapido/ Avanzamento rapido
$\parallel$	Pausa
$\blacksquare$	Arresto
0 - 9, +10	Selezione canale



I pulsanti TV  $\phi$  e TV INPUT possono essere azionati in qualsiasi momento senza premere il pulsante TV.



## ❑ Funzionamento del gruppo DVD (lettore DVD/masterizzatore DVD)



Pulsanti operativi	Funzione
<b>DEVICE</b>	Accensione/Spengimento
<b>DEVICE MENU</b>	Menu (Popup)
<b>INFO</b>	Informazioni
<b>OPTION</b>	Menu principale
<b>Δ ▽ ◀ ▶</b>	Funzionamento cursore
<b>ENTER</b>	Invio
<b>BACK</b>	Indietro
<b>SETUP</b>	Configurazione
<b>■</b>	Arresto
<b>  </b>	Pausa
<b>▶</b>	Riproduzione
<b>◀◀◀▶▶▶</b>	Salto capitolo
<b>◀◀◀▶▶▶</b>	Riavvolgimento rapido/ Avanzamento rapido
<b>0 - 9, +10</b>	Selezione titolo, capitolo o selezione canale



A seconda del dispositivo, il pulsante **DEVICE** esegue solo l'operazione di accensione.

## ❑ Funzionamento del gruppo CD (lettore CD/masterizzatore CD)



Pulsanti operativi	Funzione
<b>DEVICE</b>	Accensione/Spengimento
<b>DEVICE MENU</b>	Menu (Popup)
<b>INFO</b>	Informazioni
<b>Δ ▽ ◀ ▶</b>	Funzionamento cursore
<b>ENTER</b>	Invio
<b>■</b>	Arresto
<b>  </b>	Pausa
<b>▶</b>	Riproduzione
<b>◀◀◀▶▶▶</b>	Salto capitolo
<b>◀◀◀▶▶▶</b>	Riavvolgimento rapido/ Avanzamento rapido
<b>0 - 9, +10</b>	Selezione titolo, capitolo o selezione canale



## ❑ Operazioni per il gruppo CBL/SAT (ricevitore satellitare (SAT) / cavo (CBL) / riproduttore multimediale/IP TV)



Pulsanti operativi	Funzione
<b>DEVICE</b> ⏻	Accensione/Spegnimento
<b>DEVICE MENU</b>	Menu
<b>CH/PAGE</b> ▲▼	Commutazione canali (su/giù)
<b>INFO</b>	Informazioni
▲ ▼ ◀ ▶	Funzionamento cursore
<b>ENTER</b>	Invio
<b>BACK</b>	Indietro
<b>SETUP</b>	Configurazione
<b>HOME</b>	Menu principale
■	Arresto
⏸	Pausa
▶	Riproduzione
⏮▶▶▶▶	Salto capitolo
⏮▶▶▶	Riavvolgimento rapido/ Avanzamento rapido
<b>0 - 9, +10</b>	Selezione canale



A seconda del dispositivo, il pulsante **DEVICE** ⏻ esegue solo l'operazione di accensione.

## ❑ Funzionamento del gruppo BD (lettore Blu-ray Disc)



Pulsanti operativi	Funzione
<b>DEVICE</b> ⏻	Accensione/Spegnimento
<b>DEVICE MENU</b>	Menu (Popup)
<b>INFO</b>	Informazioni
<b>OPTION</b>	Menu principale
▲ ▼ ◀ ▶	Funzionamento cursore
<b>ENTER</b>	Invio
<b>BACK</b>	Indietro
<b>SETUP</b>	Configurazione
<b>HOME</b>	Menu principale
■	Arresto
⏸	Pausa
▶	Riproduzione
⏮▶▶▶▶	Salto capitolo
⏮▶▶▶	Riavvolgimento rapido/ Avanzamento rapido
<b>0 - 9, +10</b>	Selezione titolo, capitolo o selezione canale



## Controllare il codice preimpostato registrato

**1** Premere e tenere premuto un pulsante di selezione della sorgente di ingresso per la quale si desidera controllare il codice predefinito e il pulsante SET fino a quando il display sul telecomando indica "PRSET".

**2** Premere INFO.

Il codice impostato viene mostrato sul display del telecomando per 3 secondi.

## Inizializzazione dei codici preimpostati memorizzati

**1** Premere e tenere premuto AVP e OPTION fino al momento in cui l'indicatore "OK" sul display del telecomando lampeggia, quindi rilasciare.



## Utilizzo della funzione di apprendimento

Se il dispositivo non funziona neanche quando il codice predefinito viene registrato, usare la funzione di apprendimento. I codici telecomando per diversi dispositivi possono essere memorizzati per essere usati da telecomandi Marantz in dotazione con questo dispositivo.

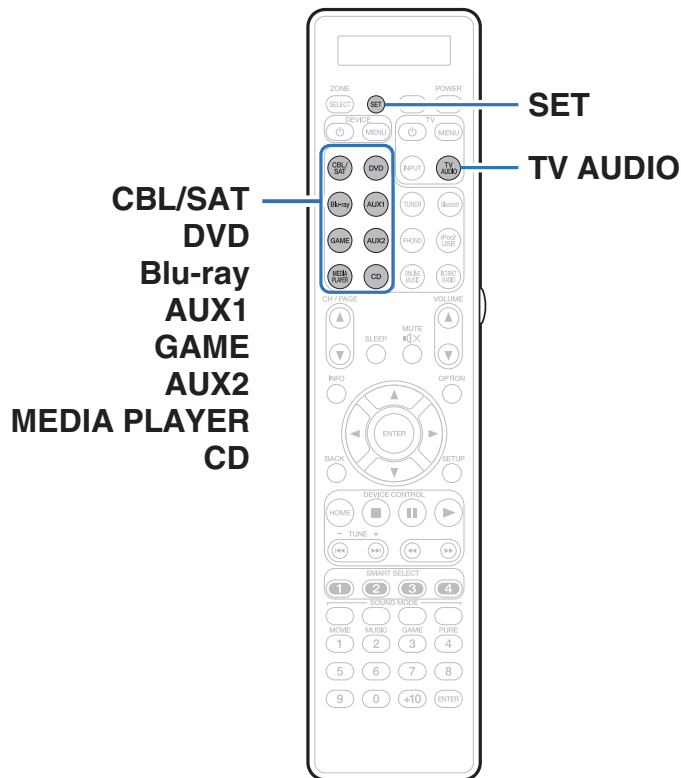

## Memorizzazione di codici telecomando da altri dispositivi

- 1** Posizionare il telecomando Marantz e il telecomando dell'altro dispositivo a circa 5 cm di distanza, con le sezioni di trasmissione del segnale rivolte l'una verso l'altra.
- 2** Premere e tenere premuto SET fino a quando l'indicatore LEARN lampeggia.
- 3** Premere i pulsanti di selezione della sorgente di ingresso per selezionare la sorgente di ingresso. La sorgente di ingresso viene mostrata sul display del telecomando.
- 4** Selezionare il pulsante per la funzione di apprendimento. L'indicatore LEARN si accende.
- 5** Premere e tenere premuto il pulsante che si desidera registrare sull'altro telecomando fino a quando "OK" viene visualizzato sul display del telecomando Marantz.
  - Se "NG" viene visualizzato sul display del telecomando, eseguire nuovamente il passaggio 4.

**6** Ripetere i passaggi 4 e 5 per memorizzare altri pulsanti per la stessa sorgente di ingresso.

**7** Quando la programmazione del telecomando è completa, premere SET.

L'indicatore LEARN si spegne e il telecomando esce dalla modalità di apprendimento.



- Vi sono alcuni telecomandi che non possono essere programmati, o anche se possono essere programmati, potrebbero non funzionare correttamente. Se ciò dovesse accadere, usare il telecomando in dotazione con il dispositivo AV per utilizzarlo.
- Se la memoria del telecomando è piena, "FULL" viene visualizzato sul display del telecomando. Se si desidera memorizzare il codice, è necessario cancellare altri pulsanti memorizzati.

### NOTA

- La funzione di apprendimento non è disponibile per tutti i pulsanti ZONE SELECT, SET, AVP, POWER  $\phi$ , VOLUME  $\blacktriangle$  $\blacktriangledown$ , SMART SELECT, SOUND MODE e i pulsanti di selezione degli ingressi in qualsiasi modalità.
- Se non vengono premuti pulsanti per circa 1 minuto in modalità LEARN, il telecomando esce automaticamente dalla modalità LEARN.





## Eliminare codici telecomando salvati

I codici possono essere cancellati in tre modi: tramite pulsanti, sorgenti e da tutti i contenuti in memoria.

### ■ Eliminare i codici telecomando per ciascun pulsante

- 1 Premere e tenere premuto SET fino a quando l'indicatore LEARN lampeggia.**
- 2 Premere i pulsanti di selezione della sorgente di ingresso per selezionare la sorgente di ingresso che si desidera cancellare.**  
La sorgente di ingresso viene mostrata sul display del telecomando.
- 3 Premere e tenere premuto POWER  $\phi$  e premere il pulsante memorizzato da cancellare due volte.**  
"ERASE" viene visualizzato sul display del telecomando.
- 4 Premere SET.**
  - L'indicatore LEARN si spegne.

### ■ Eliminare i codici telecomando per ciascuna sorgente di ingresso

- 1 Premere e tenere premuto SET fino a quando l'indicatore LEARN lampeggia.**
  - 2 Premere e tenere premuto POWER  $\phi$  e premere i pulsanti di selezione della sorgente di ingresso memorizzati da cancellare due volte.**  
"ERASE" viene visualizzato sul display del telecomando.
  - 3 Premere SET.**
    - L'indicatore LEARN si spegne.
- ### ■ Eliminare i codici telecomando per tutte le sorgenti di ingresso
- 1 Premere e tenere premuto SET fino a quando l'indicatore LEARN lampeggia.**
  - 2 Premere e tenere premuto POWER  $\phi$  e premere AVP due volte.**  
"ERASE" viene visualizzato sul display del telecomando.
  - 3 Premere SET.**
    - L'indicatore LEARN si spegne.



## Impostazione della retroilluminazione

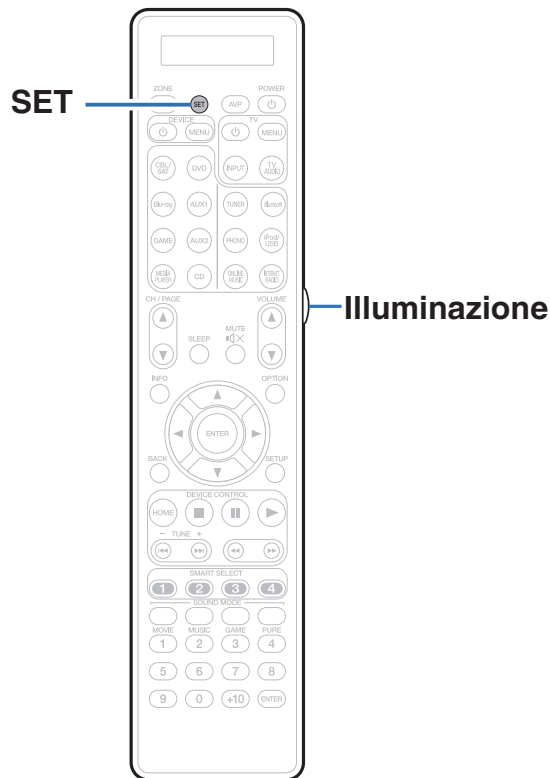

È possibile disattivare la retroilluminazione del telecomando.

- La retroilluminazione è attiva come impostazione di fabbrica.

### Disattivazione della retroilluminazione

- 1 Premere e tenere premuti SET e il pulsante luci fino a quando l'indicatore "OFF" lampeggia due volte.

### Attivazione della retroilluminazione

- 1 Premere e tenere premuti SET e il pulsante luci fino a quando l'indicatore "ON" lampeggia due volte.

## Indicazione della zona utilizzata con il telecomando

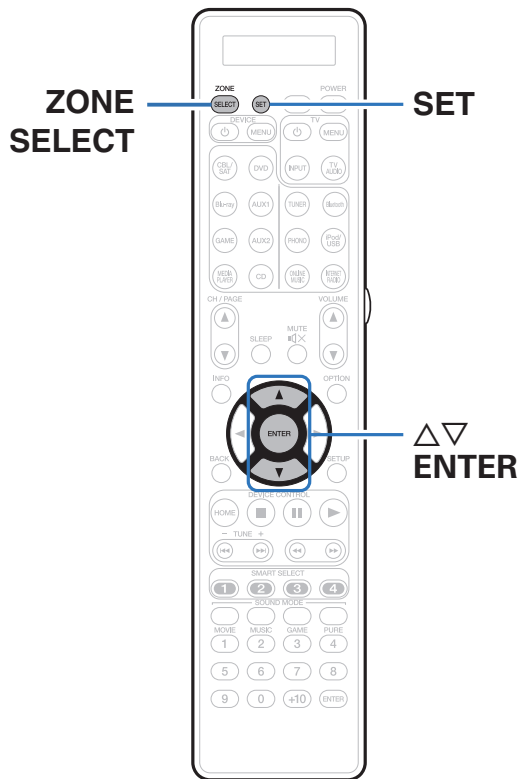

Quando ZONE SELECT è premuto, solo la zona impostata può essere azionata con il telecomando.

Questa soluzione è utile per evitare operazioni errate.

- L'impostazione di fabbrica è "M23".

**1** Premere e tenere premuto ZONE SELECT e SET per almeno 3 secondi.

**2** Utilizzare  $\Delta \nabla$  per impostare la zona da utilizzare e premere ENTER.

"SET" lampeggia quattro volte sul telecomando e la modalità di funzionamento normale viene ripristinata.

Display del telecomando	Zona da utilizzare
M	Solo MAIN ZONE
M2	MAIN ZONE/ZONE2
M23	MAIN ZONE/ZONE2/ZONE3



## ■ Sommario

### Suggerimenti

Il volume non deve aumentare troppo per errore	265
Il volume deve rimanere allo stesso livello quando si accende l'unità	265
Il subwoofer deve sempre trasmettere l'audio	265
Le voci umane dei film devono essere più chiare	265
Bassi e chiarezza del suono devono essere conservati durante la riproduzione a volume basso	265
La differenza di volume di trasmissioni TV e film deve essere regolata automaticamente	265
Si desidera impostare l'ambiente di ascolto ottimizzato dopo aver cambiato la configurazione/posizione degli altoparlanti o dopo aver cambiato l'altoparlante con uno nuovo	266
Un video specifico deve essere combinato con la musica corrente	266
Le foto di Flickr devono essere riprodotte mentre si ascolta la radio Internet	266
Le sorgenti di ingresso non più utilizzate devono essere eliminate	266
Si deve ascoltare la stessa musica in tutte le zone durante una festa in casa ecc.	266
Il ritardo dei segnali video deve essere ridotto al minimo quando si utilizza una console per giochi	266

### Risoluzione dei problemi

L'unità non si accende oppure si spegne automaticamente	268
Non è possibile eseguire alcuna operazione con il telecomando	269
Sul display dell'unità non compare nulla	269
Non viene trasmesso alcun suono	270
Non viene trasmesso l'audio desiderato	271
L'audio è interrotto o disturbato	273
Sulla TV non compare il segnale video	274
Sulla TV non compare la schermata del menu	276
Non è possibile riprodurre i contenuti iPod	277
Non è possibile riprodurre i contenuti dei dispositivi di memoria USB	278
I nomi file sull'iPod o sul dispositivo di memoria USB non sono visualizzati correttamente	279
Non è possibile riprodurre i contenuti Bluetooth	279
Non è possibile riprodurre l'audio della radio Internet	280
Non è possibile riprodurre file musicali su PC o NAS	281
Diversi servizi online non possono essere riprodotti	281
Il controllo HDMI non funziona	282
Quando non è possibile connettersi a una rete LAN wireless	283
Se si utilizza HDMI ZONE2, i dispositivi non funzionano correttamente	284



## Suggerimenti

### Il volume non deve aumentare troppo per errore

- Impostare preventivamente il limite massimo del volume per “Limite volume” nel menu. In questo modo, i bambini o altre persone non possono aumentare eccessivamente il volume per errore. È possibile definire questa impostazione per ogni zona. (🔧 p. 178, 242)

### Il volume deve rimanere allo stesso livello quando si accende l'unità

- Per impostazione predefinita, alla successiva accensione dell'unità viene applicato il volume impostato l'ultima volta che era attiva la modalità standby senza nessuna modifica. Per utilizzare un livello di volume fisso all'accensione, impostarlo per “Volume di accensione” nel menu. È possibile definire questa impostazione per ogni zona. (🔧 p. 178, 242)

### Il subwoofer deve sempre trasmettere l'audio

- A seconda dei segnali di ingresso e della modalità sound, il subwoofer potrebbe non trasmettere l'audio in uscita. Se “Modo subwoofer” nel menu è impostato su “LFE+Main”, è possibile fare in modo che il subwoofer trasmetta sempre l'audio in uscita. (🔧 p. 232)

### Le voci umane dei film devono essere più chiare

- Utilizzare “Regolaz. volume parlato” nel menu per regolare il livello. (🔧 p. 172)

### Bassi e chiarezza del suono devono essere conservati durante la riproduzione a volume basso

- Impostare “Dynamic EQ” nel menu su “Acceso”. Questa impostazione corregge le caratteristiche della frequenza per consentire l'ascolto di un audio ben chiaro, senza perdere la resa dei bassi anche durante la riproduzione a volume molto basso. (🔧 p. 180)

### La differenza di volume di trasmissioni TV e film deve essere regolata automaticamente

- Impostare “Dynamic Volume” nel menu. I cambi di livello del volume (tra una scena con un audio più basso a una con un volume più forte) dei programmi trasmessi sulla TV o dei film vengono impostati automaticamente sul livello desiderato. (🔧 p. 181)



**Deve essere impostato l'ambiente di ascolto ottimale dopo aver cambiato la configurazione o la posizione degli altoparlanti o dopo aver installato un nuovo altoparlante.**

- Eseguire l'Impostazione Audyssey®. In questo modo vengono definite automaticamente le impostazioni ottimali dell'altoparlante per il nuovo ambiente di ascolto. (☞ p. 202)

**Un video specifico deve essere combinato con la musica corrente**

- Impostare "Selezione video" nel menu delle opzioni su "Acceso". È possibile combinare la musica corrente con la sorgente video desiderata da un decoder o da un DVD ecc. mentre si ascolta la musica dal sintonizzatore, dal CD, dal phono, dalla radio Internet o da Bluetooth. (☞ p. 131)

**Le foto di Flickr devono essere riprodotte mentre si ascolta la radio Internet**

- Dopo aver riprodotto le foto di Flickr, avviare la presentazione nella schermata di riproduzione della radio Internet. (☞ p. 127)

**Le sorgenti di ingresso non più utilizzate devono essere eliminate**

- Impostare le sorgenti di ingresso inutilizzate su "Nascondi sorgenti" nel menu. Questo consente di saltare le sorgenti di ingresso inutilizzate quando si ruota la manopola INPUT SELECTOR su questa unità. (☞ p. 200)

**Si deve ascoltare la stessa musica in tutte le zone durante una festa in casa ecc.**

- Impostare "Tutte Zone stereo" nel menu delle opzioni su "Avvia". È possibile riprodurre simultaneamente in un'altra stanza (ZONE2, ZONE3) la musica in corso di riproduzione nella MAIN ZONE. (☞ p. 133)

**Il ritardo dei segnali video deve essere ridotto al minimo quando si utilizza una console per giochi**

- Se il video è ritardato rispetto al funzionamento dei pulsanti sul controller della console di gioco, impostare "Modo video" nel menu su "Gioco". (☞ p. 191)



## Risoluzione dei problemi

In caso di problemi, controllare i seguenti punti:

- 1. I collegamenti sono corretti?**
- 2. L'unità viene utilizzata come descritto nel manuale delle istruzioni?**
- 3. Gli altri componenti funzionano correttamente?**

Se l'unità non funziona correttamente, controllare i sintomi corrispondenti nella presente sezione.

Se i sintomi non corrispondono a nessuno di quelli qui descritti, consultare il rivenditore poiché ciò potrebbe essere dovuto ad un guasto in questa unità.

In questo caso, scollegare immediatamente il cavo di alimentazione e rivolgersi al negozio dove è stata acquistata l'unità.



## ■ L'unità non si accende oppure si spegne automaticamente

Sintomo	Causa / Soluzione	Pagina
L'unità non si accende.	<ul style="list-style-type: none"> <li>Controllare se la spina è inserita correttamente nella presa elettrica.</li> </ul>	<u>79</u>
L'unità si spegne automaticamente.	<ul style="list-style-type: none"> <li>È stata impostata la funzione timer di spegnimento. Riaccendere l'unità.</li> </ul>	<u>150</u>
	<ul style="list-style-type: none"> <li>"Auto Standby" è impostato. Se non si esegue alcuna operazione per un certo intervallo di tempo, viene attivato il trigger su "Auto Standby". Per disabilitare "Auto Standby", impostare "Auto Standby" sul menu su "Spento".</li> </ul>	<u>244</u>
L'alimentazione su questa unità non si spegne quando si preme l'interruttore dell'alimentazione. "ZONE2 On" o "ZONE3 On" appare sul display.	<ul style="list-style-type: none"> <li>L'alimentazione è accesa o su ZONE2 o su ZONE3. Per spegnere questa unità (standby), premere il pulsante ZONE2 ON/OFF o ZONE3 ON/OFF sull'unità principale, oppure premere il pulsante ZONE SELECT sul telecomando e selezionare una zona prima di premere il pulsante POWER <math>\phi</math>.</li> </ul>	—





## ■ Non è possibile eseguire alcuna operazione con il telecomando

Sintomo	Causa / Soluzione	Pagina
Non è possibile eseguire alcuna operazione con il telecomando.	• Le batterie sono esaurite. Sostituire le batterie.	<a href="#">10</a>
	• Il telecomando può essere utilizzato fino a una distanza di 7 metri dall'unità e con un'angolazione di circa 30°.	<a href="#">10</a>
	• Rimuovere gli eventuali ostacoli presenti tra l'unità e il telecomando.	—
	• Inserire le batterie nella direzione corretta, verificando con attenzione le polarità ⊕ e ⊖.	<a href="#">10</a>
	• Il sensore del telecomando dell'unità è esposto ad una forte luce (luce solare diretta, lampada fluorescente del tipo ad invertitore ecc.). Spostare l'unità in un luogo in cui il sensore del telecomando non sia esposto a forte luce.	—
	• La zona di destinazione delle operazioni non corrisponde a quella specificata nel telecomando. Premere ZONE SELECT per selezionare la zona da azionare.	<a href="#">169</a>
	• La modalità operativa del telecomando consente di controllare altri dispositivi. Premere AVP per impostare la modalità operativa su AVP.	<a href="#">255</a>
	• Se si utilizza un dispositivo video 3D, il telecomando dell'unità potrebbe non funzionare a causa della comunicazione a infrarossi tra dispositivi (ad esempio TV e occhiali per la visione in 3D). In questo caso, regolare la direzione e la distanza delle unità con la funzione di comunicazione 3D per garantire che il telecomando di questa unità funzioni correttamente.	—

## ■ Sul display dell'unità non compare nulla

Sintomo	Causa / Soluzione	Pagina
Il display è disattivato.	• Dal menu, impostare "Dimmer" su una voce diversa da "Spento".	<a href="#">245</a>
	• Se la modalità sound è impostata su "Pure Direct", il display è spento.	<a href="#">136</a>



## ■ Non viene trasmesso alcun suono

Sintomo	Causa / Soluzione	Pagina
Gli altoparlanti non emettono alcun suono.	• Controllare i collegamenti di tutti i dispositivi.	<a href="#">34</a>
	• Inserire completamente i cavi di collegamento.	—
	• Verificare che i connettori di ingresso e di uscita non siano collegati al contrario.	—
	• Verificare se i cavi sono danneggiati.	—
	• Controllare il collegamento e le configurazioni degli altoparlanti.	<a href="#">48</a>
	• Controllare i collegamenti per i connettori PRE OUT.	<a href="#">44</a>
	• Controllare se il dispositivo audio sia acceso o meno.	<a href="#">61</a>
	• Verificare di aver selezionato una sorgente di ingresso adeguata.	<a href="#">81</a>
	• Regolazione del volume.	<a href="#">82</a>
	• Annulla la modalità di tacitazione.	<a href="#">82</a>
	• Verificare l'impostazione del connettore di ingresso audio digitale.	<a href="#">198</a>
	• Verificare l'impostazione dell'uscita audio digitale sul dispositivo collegato. In alcuni dispositivi l'uscita audio digitale è disattivata per default.	—
• Quando le cuffie sono collegate alla presa PHONES sull'unità principale, non viene più inviato in uscita alcun suono dal connettore PRE OUT.	—	
Non viene trasmesso alcun suono se si utilizza il collegamento DVI-D.	• Se l'unità è collegata a un dispositivo dotato di connettore DVI-D, non viene trasmesso alcun suono. Effettuare un collegamento audio a parte.	—
La TV collegata via HDMI non trasmette alcun suono.	• L'ingresso dei segnali audio sui connettori 7.1CH IN di questa unità non può essere trasmesso sulla TV.	—



## ■ Non viene trasmesso l'audio desiderato

Sintomo	Causa / Soluzione	Pagina
Risulta impossibile aumentare il volume.	• Il volume massimo è impostato su un valore troppo basso. Impostare il valore massimo selezionando "Limite" nel menu.	<a href="#">179</a>
	• Vengono apportate le modifiche adeguate del volume in base al formato e alle impostazioni del formato audio, in modo che il volume non raggiunga il limite massimo.	—
Non viene trasmesso alcun suono se si utilizza il collegamento HDMI.	• Verificare i collegamenti dei terminali HDMI.	<a href="#">62</a>
	• Quando si inviano in uscita segnali audio HDMI dagli altoparlanti di un amplificatore di potenza collegato a questa unità, impostare "Usc. audio HDMI" nel menu su "AVP". Per inviare in uscita l'audio proveniente dal televisore, impostare questa funzione su "TV".	<a href="#">188</a>
	• Se si usa il controllo HDMI, verificare che l'uscita audio sia impostata sull'amplificatore AV della TV.	<a href="#">149</a>
Un altoparlante specifico non emette alcun suono.	• Verificare che i cavi PRE OUT e i cavi degli altoparlanti siano collegati correttamente.	—
	• Verificare se per l'impostazione "Config. Altoparlanti" nel menu è stata effettuata una selezione diversa da "Nessuno".	<a href="#">224</a>
	• Controllare l'impostazione "Modo Assegn." nel menu.	<a href="#">213</a>
	• Se la modalità sound è "Stereo" e "Virtual", l'audio viene trasmesso solo dagli altoparlanti anteriori e dal subwoofer.	—
Dal subwoofer non viene emesso alcun suono.	• Verificare i collegamenti del dispositivo subwoofer.	—
	• Accendere il subwoofer.	—
	• Impostare "Config. Altoparlanti" - "Subwoofer" nel menu su "1 altop." o "2 altop.".	<a href="#">224</a>
	• Quando "Config. Altoparlanti" - "Anteriore" nel menu è impostato su "Grande", a seconda del segnale di ingresso e della modalità audio, nessun suono potrebbe essere emesso dal subwoofer.	<a href="#">224</a>
	• Se i segnali di ingresso non contengono alcun segnale audio per il subwoofer (LFE), è possibile che non venga trasmesso alcun suono dal subwoofer.	<a href="#">232</a>
	• Per fare in modo che il subwoofer trasmetta sempre l'audio, impostare "Modo subwoofer" su "LFE+Main".	<a href="#">232</a>
Non viene emesso alcun suono DTS.	• Verificare che l'uscita audio digitale sul dispositivo collegato sia impostata su "DTS".	—
	• Impostare "Modo decodifica" su "Auto" o "DTS".	<a href="#">201</a>
Non viene emesso l'audio di Dolby Atmos, Dolby TrueHD, DTS-HD, Dolby Digital Plus.	• Effettuare i collegamenti HDMI.	<a href="#">66</a>
	• Verificare l'impostazione dell'uscita audio digitale sul dispositivo collegato. Su alcuni dispositivi "PCM" è impostato per default.	—



Sintomo	Causa / Soluzione	Pagina
La modalità DTS Neo:X non può essere selezionata.	• Non può essere selezionato quando “Config. Altoparlanti” - “Surround” è impostato per “Nessuno”.	<a href="#">224</a>
	• DTS Neo:X non può essere selezionato se si usano le cuffie.	—
La modalità Dolby Surround non può essere selezionata.	• Dolby Surround non può essere selezionato se si usano le cuffie.	—
Non è possibile selezionare Audyssey MultEQ® XT32, Audyssey Dynamic EQ®, Audyssey Dynamic Volume® e Audyssey LFC™.	• Queste funzioni non possono essere selezionate se non è stata eseguita l'impostazione Audyssey®.	<a href="#">202</a>
	• Utilizzare una modalità sound diversa da “Direct” o “Pure Direct”.	<a href="#">136</a>
	• Non possono essere selezionate se si usano le cuffie.	—
Non è possibile selezionare Audyssey DSX®.	• Può essere selezionato se si utilizzano altoparlanti alti o larghi frontali.	<a href="#">225</a>
	• Può essere selezionato se si utilizza l'altoparlante centrale.	<a href="#">224</a>
	• Cambiare la modalità sound su Dolby o DTS.	<a href="#">135</a>
	• Non può essere selezionata se si usano le cuffie.	—
	• Non è possibile impostare questa opzione se il segnale di ingresso è una sorgente a 2 canali.	—
Non è possibile selezionare “M-DAX”.	• Verificare l'ingresso di un segnale analogico o di un segnale PCM (Freq. Campionamento = 44,1/48 kHz). Per la riproduzione di segnali multicanale quali Dolby Digital o DTS surround, non è possibile utilizzare la funzione “M-DAX”.	<a href="#">177</a>
	• Utilizzare una modalità sound diversa da “Direct” o “Pure Direct”.	<a href="#">136</a>
L'audio non viene riprodotto da PRE OUT per ZONE2/ZONE3.	• In ZONE2/ZONE3, è possibile riprodurre l'audio se i segnali ricevuti dai connettori digitali (OPTICAL/COAXIAL) sono in formato 2ch PCM.	—
	• In ZONE2, è possibile riprodurre l'audio se i segnali ricevuti dal connettore HDMI sono in formato PCM a 2 canali. Per riprodurre l'audio in ZONE2 a prescindere dal formato del segnale di ingresso, impostare “Audio HDMI” nel menu su “PCM”. A seconda del dispositivo usato per la riproduzione, l'audio potrebbe non essere riprodotto anche con questa impostazione. In questo caso, impostare il formato audio su “PCM (2 canali)” nel dispositivo usato per la riproduzione.	<a href="#">242</a>
	• Quando si ascolta l'audio di un dispositivo Bluetooth in ZONE2/ZONE3, rimuovere qualsiasi ostacolo tra il dispositivo Bluetooth e questa unità e utilizzarlo entro un raggio di circa 10 m.	—



## ■ L'audio è interrotto o disturbato

Sintomo	Causa / Soluzione	Pagina
Durante la riproduzione della radio Internet o dei contenuti di un dispositivo di memoria USB il suono si interrompe.	• Se la velocità di trasferimento del dispositivo di memoria USB è lenta, l'audio potrebbe interrompersi.	—
	• La velocità di comunicazione della rete è lenta o il canale della stazione radio è occupato.	—
Quando si effettua una chiamata con un iPhone, l'audio trasmesso su questa unità è disturbato.	• Quando si effettua una chiamata, mantenere a una distanza di più di 20 cm tra l'iPhone e l'unità.	—
Spesso le trasmissioni FM/AM sono disturbate.	• Cambiare l'orientamento o la posizione dell'antenna.	<u>73</u>
	• Separare l'antenna a telaio AM dall'unità.	—
	• Utilizzare un'antenna esterna FM.	<u>73</u>
	• Separare l'antenna dagli altri cavi di collegamento.	<u>73</u>
I suoni sembrano essere distorti.	• Abbassare il volume.	<u>82</u>
Quando si utilizza la connessione Wi-Fi il suono si interrompe.	• Se la riproduzione si interrompe a causa di interferenze elettroniche generate da dispositivi vicini, passare a una connessione tramite LAN cablata.	<u>75</u>
	• A seconda dell'ambiente wireless-LAN, soprattutto quando si riproducono file musicali di grandi dimensioni, la riproduzione dell'audio potrebbe interrompersi. In questo caso, effettuare una connessione LAN cablata.	<u>235</u>



## ■ Sulla TV non compare il segnale video

Sintomo	Causa / Soluzione	Pagina
Non compare alcuna immagine.	• Controllare i collegamenti di tutti i dispositivi.	<a href="#">62</a>
	• Inserire completamente i cavi di collegamento.	—
	• Verificare che i connettori di ingresso e di uscita non siano collegati al contrario.	—
	• Verificare se i cavi sono danneggiati.	—
	• Abbinare le impostazioni di ingresso al connettore di ingresso della TV collegata all'unità.	<a href="#">198</a>
	• Verificare di aver selezionato la sorgente di ingresso adeguata.	<a href="#">81</a>
	• Verificare l'impostazione del connettore di ingresso video.	<a href="#">198</a>
	• Verificare che la risoluzione del lettore corrisponda a quella della TV.	<a href="#">246</a>
	• Controllare se la TV è compatibile con la protezione dei diritti d'autore (HDCP). Se l'unità è collegata ad un dispositivo non compatibile con HDCP, il segnale video non verrà visualizzato correttamente.	<a href="#">288</a>
	• Il segnale HDMI non può essere convertito in segnale analogico. Stabilire collegamenti analogici.	<a href="#">289</a>
• Utilizzare un "Cavo HDMI ad alta velocità con Ethernet" o un "Cavo ad alta velocità" con il logo HDMI se si desidera riprodurre i video da 4K (50/60 Hz).	—	
Sulla TV non compare alcun video con il collegamento DVI-D.	• Nel caso di un collegamento DVI-D e di combinazioni particolari, alcuni dispositivi potrebbero non funzionare correttamente a causa del sistema di protezione dei diritti d'autore (HDCP).	<a href="#">288</a>
Sulla TV non viene visualizzato alcun video da una sorgente di ingresso come ad esempio una console per giochi.	• Quando da una console per giochi e da dispositivi simili vengono trasmessi segnali video speciali, è possibile che la conversione video non riesca. Collegare il connettore di ingresso al connettore di uscita del monitor output dello stesso tipo.	—
Mentre è visualizzato il menu, sulla TV non compare alcun video.	• Il video in riproduzione non apparirà nello sfondo del menu quando il menu viene azionato durante la riproduzione dei seguenti segnali video. - Alcune immagini di contenuti video 3D - Le immagini con risoluzione computer (esempio: VGA) - Video con un rapporto di aspetto diverso da 16:9 o 4:3 - Video 4 K	—



Sintomo	Causa / Soluzione	Pagina
Se si utilizza HDMI ZONE2, il video trasmesso in MAIN ZONE viene interrotto.	<ul style="list-style-type: none"><li>Se in ZONE2 si utilizza la stessa sorgente di ingresso selezionata per MAIN ZONE e ZONE2, il video in MAIN ZONE potrebbe venire interrotto.</li></ul>	—





## ■ Sulla TV non compare la schermata del menu

Sintomo	Causa / Soluzione	Pagina
Sulla TV non compare la schermata del menu o le informazioni sullo stato.	<ul style="list-style-type: none"> <li>La schermata del menu è visualizzata solo su questa unità e su una TV collegata mediante cavo HDMI. Se questa unità è collegata a una TV mediante un altro connettore di uscita video, utilizzare il display dell'unità per inviare i vari comandi.</li> </ul>	—
	<ul style="list-style-type: none"> <li>Le informazioni sullo stato non appariranno sullo schermo del televisore quando i seguenti segnali video vengono riprodotti.               <ul style="list-style-type: none"> <li>- Alcune immagini di contenuti video 3D</li> <li>- Le immagini con risoluzione per computer (ad esempio: VGA)</li> <li>- Video con un rapporto di aspetto diverso da 16:9 o 4:3</li> </ul> </li> </ul>	<a href="#">135</a>
	<ul style="list-style-type: none"> <li>Se un video 2D viene convertito in un video 3D sulla TV, la schermata del menu o le informazioni di stato non vengono visualizzate correttamente.</li> </ul>	<a href="#">135</a>
	<ul style="list-style-type: none"> <li>In modalità di riproduzione PURE DIRECT, la schermata del menu o le informazioni di stato non vengono visualizzate. Utilizzare una modalità sound diversa da PURE DIRECT.</li> </ul>	<a href="#">135</a>
	<ul style="list-style-type: none"> <li>Impostare l'impostazione "Formato TV" nel menu su una selezione adeguata per la TV.</li> </ul>	<a href="#">197</a>





## ■ Non è possibile riprodurre i contenuti iPod

Sintomo	Causa / Soluzione	Pagina
Non è possibile collegare l'iPod.	• Se per utilizzare l'iPod lo si collega alla porta USB, alcuni modelli di iPod non sono supportati.	<a href="#">71</a>
	• Se si collega l'iPod utilizzando un cavo USB diverso da quello originale, è possibile che l'iPod non venga riconosciuto. Utilizzare un cavo USB originale.	—
L'icona AirPlay  non viene visualizzata in iTunes/iPhone/iPod touch/iPad.	• L'unità e il PC o l'iPhone/iPod touch/iPad non sono collegati alla stessa rete (LAN). Collegarlo alla stessa rete LAN dell'unità.	<a href="#">75</a>
	• Il firmware di iTunes/iPhone/iPod touch/iPad non è compatibile con AirPlay. Aggiornare il firmware alla versione più recente.	—
Non viene emesso alcun suono.	• Il volume su iTunes/iPhone/iPod touch/iPad è impostato sul livello più basso. Il volume su iTunes/iPhone/iPod touch/iPad è collegato al volume dell'unità. Impostare un livello di volume adeguato.	—
	• La riproduzione AirPlay non viene eseguita o l'unità non è selezionata. Fare clic sull'icona AirPlay  nella schermata di iTunes/iPhone/iPod touch/iPad e selezionare questa unità.	<a href="#">120</a>
L'audio si interrompe durante la riproduzione AirPlay su iPhone/iPod touch/iPad.	• Chiudere l'applicazione in esecuzione in background dell'iPhone/iPod touch/iPad, quindi avviare la riproduzione con AirPlay.	—
	• Alcuni fattori esterni potrebbero condizionare il collegamento wireless. Modificare l'ambiente di rete, ad esempio riducendo la distanza dal punto di accesso alla rete LAN wireless.	—
Non è possibile riprodurre iTunes con il telecomando.	• Abilitare l'impostazione "Consenti il controllo audio iTunes dagli altoparlanti remoti" su iTunes. Sarà così possibile riprodurre, mettere in pausa e saltare i brani mediante il telecomando.	—



## ■ Non è possibile riprodurre i contenuti dei dispositivi di memoria USB

Sintomo	Causa / Soluzione	Pagina
Viene visualizzato il messaggio "Impossibile connettere".	• Questa unità non è in grado di riconoscere il dispositivo di memoria USB. Scollegare e ricollegare il dispositivo di memoria USB.	<u>71</u>
	• Sono supportati dispositivi di memoria USB compatibili con classe di archiviazione di massa.	—
	• Questa unità non supporta collegamenti mediante un hub USB. Collegare il dispositivo di memoria USB direttamente alla porta USB.	—
	• Il dispositivo di memoria USB deve essere formattato come FAT16 o FAT32.	—
	• Non è garantito il funzionamento di tutti i dispositivi di memoria USB. Alcuni dispositivi di memoria USB non sono riconosciuti. Se si utilizza un disco rigido portatile compatibile con il collegamento USB e che deve essere alimentato da un adattatore CA, collegare quest'ultimo al disco rigido.	—
I file nel dispositivo di memoria USB non vengono visualizzati.	• I tipi di file non supportati dall'unità non vengono visualizzati.	<u>88</u>
	• La presente unità è in grado di visualizzare i file in un massimo di otto livelli di cartelle. Un massimo di 5000 file (cartelle) può anche essere visualizzato per ciascun livello. Modificare la struttura delle cartelle del dispositivo di memoria USB.	—
	• Se in un dispositivo di memoria USB esistono più partizioni, vengono visualizzati solo i file della prima partizione.	—
Non è possibile riprodurre i file presenti nel dispositivo di memoria USB.	• Il formato dei file non è supportato da questa unità. Controllare i formati supportati.	<u>291</u>
	• Si sta tentando di riprodurre un file protetto da copyright. Su questa unità non è possibile riprodurre file protetti da copyright.	—
	• La riproduzione potrebbe non essere possibile qualora le dimensioni dell'artwork dell'album superino i 2 MB.	—



## ■ I nomi file sull'iPod o sul dispositivo di memoria USB non sono visualizzati correttamente

Sintomo	Causa / Soluzione	Pagina
I nomi dei file non sono visualizzati correttamente ("...", ecc.).	<ul style="list-style-type: none"> <li>• Sono stati utilizzati caratteri che non possono essere visualizzati. Su questa unità, i caratteri che non possono essere visualizzati sono sostituiti da ". (punto)".</li> </ul>	—

## ■ Non è possibile riprodurre i contenuti Bluetooth

Sintomo	Causa / Soluzione	Pagina
I dispositivi Bluetooth non possono essere collegati a questa unità.	<ul style="list-style-type: none"> <li>• La funzione Bluetooth nel dispositivo Bluetooth non è stata abilitata. Si raccomanda di consultare il manuale delle istruzioni del dispositivo Bluetooth per abilitare la funzione Bluetooth.</li> </ul>	—
	<ul style="list-style-type: none"> <li>• Avvicinare il dispositivo Bluetooth a questa unità.</li> </ul>	—
	<ul style="list-style-type: none"> <li>• Il dispositivo Bluetooth non è in grado di connettersi con questa unità se non è compatibile con il profilo A2DP.</li> </ul>	—
	<ul style="list-style-type: none"> <li>• Spegner<span>e</span> e riaccendere l'alimentazione del dispositivo Bluetooth, quindi provare di nuovo.</li> </ul>	—
Il suono viene interrotto.	<ul style="list-style-type: none"> <li>• Avvicinare il dispositivo Bluetooth a questa unità.</li> </ul>	—
	<ul style="list-style-type: none"> <li>• Rimuovere eventuali ostacoli tra il dispositivo Bluetooth e questa unità.</li> </ul>	—
	<ul style="list-style-type: none"> <li>• Per evitare interferenze elettromagnetiche, posizionare l'unità lontana da forni a microonde, dispositivi LAN wireless e altri dispositivi Bluetooth.</li> </ul>	—
	<ul style="list-style-type: none"> <li>• Ricollegare il dispositivo Bluetooth.</li> </ul>	—



## ■ Non è possibile riprodurre l'audio della radio Internet

Sintomo	Causa / Soluzione	Pagina
L'elenco delle stazioni radio non viene visualizzato.	• Il cavo LAN non è collegato correttamente oppure la rete è scollegata. Controllare lo stato del collegamento.	<u>75</u>
	• Eseguire la diagnostica della rete.	—
La riproduzione di radio internet non è possibile.	• La stazione radio selezionata trasmette in un formato non supportato da questa unità. I formati che si possono riprodurre sono MP3, WMA e AAC.	<u>294</u>
	• Sul router è attivato il firewall. Controllare l'impostazione del firewall.	—
	• L'indirizzo IP non è stato impostato correttamente.	<u>237</u>
	• Controllare che il router sia acceso.	—
	• Per ottenere automaticamente l'indirizzo IP, abilitare la funzione del server DHCP sul router. Inoltre, impostare su "Acceso" l'impostazione DHCP in questa unità.	<u>237</u>
	• Per ottenere manualmente l'indirizzo IP, impostarlo insieme al proxy su questa unità.	<u>237</u>
	• Alcune stazioni radio trasmettono silenziosamente in alcuni momenti. In questo caso, non viene emesso alcun segnale audio. Attendere qualche secondo e selezionare la stessa stazione radio oppure sceglierne un'altra.	<u>108</u>
Impossibile collegarsi alle stazioni radio preferite.	• La stazione radio non è al momento in servizio. Registrare le stazioni radio che sono in servizio.	—
Per alcune stazioni radio, viene visualizzato il messaggio "Connessione assente" e non è possibile collegarsi alla stazione.	• La stazione radio selezionata non è in servizio. Selezionare una stazione radio in servizio.	—



## ■ Non è possibile riprodurre file musicali su PC o NAS

Sintomo	Causa / Soluzione	Pagina
I file memorizzati su un computer non possono essere riprodotti.	• I file sono stati salvati in un formato non compatibile. Registrare in un formato compatibile.	<a href="#">293</a>
	• Su questa unità non è possibile riprodurre file protetti da copyright.	—
	• La porta USB dell'unità non può essere usata per il collegamento ad un computer.	—
	• Le impostazioni di condivisione dei file multimediali non sono corrette. Modificare le impostazioni di condivisione dei file multimediali in modo che l'unità possa accedere alle cartelle nel computer.	<a href="#">112</a>
Il server non è stato trovato oppure non è possibile il collegamento a questo.	• Il firewall del computer o del router è attivato. Controllare le impostazioni firewall del computer o del router.	—
	• Il computer non è acceso. Accendere.	—
	• Il server non funziona. Avviare il server.	—
	• L'indirizzo IP dell'unità è errato. Controllare l'indirizzo IP dell'unità.	<a href="#">234</a>
Non è possibile riprodurre file musicali su PC.	• Anche se il PC è collegato alla porta USB di questa unità, i file musicali su di esso non possono essere riprodotti. Collegare il PC a questa unità attraverso la rete.	<a href="#">75</a>
I file su PC o NAS non sono visualizzati.	• I tipi di file non supportati dall'unità non vengono visualizzati.	<a href="#">293</a>
Non è possibile riprodurre la musica memorizzata su un NAS.	• Se si utilizza un NAS in conformità allo standard DLNA, abilitare la funzione del server DLNA nell'impostazione NAS.	—
	• Se si utilizza un NAS non conforme allo standard DLNA, riprodurre la musica tramite un PC. Impostare la funzione di condivisione dei file multimediali di Windows Media Player e aggiungere il NAS alla cartella di riproduzione selezionata.	<a href="#">112</a>
	• Se la connessione prevede limitazioni, impostare l'apparato audio come destinazione della connessione.	—

## ■ Diversi servizi online non possono essere riprodotti

Sintomo	Causa / Soluzione	Pagina
Diversi servizi online non possono essere riprodotti.	• Il servizio online potrebbe essere stato interrotto.	—



## ■ Il controllo HDMI non funziona

Sintomo	Causa / Soluzione	Pagina
Il controllo HDMI non funziona.	<ul style="list-style-type: none"> <li>Controllare che "HDMI Controllo" nel menu sia impostato su "Acceso".</li> </ul>	<a href="#">189</a>
	<ul style="list-style-type: none"> <li>Non è possibile utilizzare dispositivi non compatibili con il controllo HDMI. Inoltre, il controllo HDMI potrebbe non funzionare a seconda del dispositivo collegato o delle impostazioni definite. In questo caso, il dispositivo esterno deve essere controllato direttamente.</li> </ul>	<a href="#">149</a>
	<ul style="list-style-type: none"> <li>Verificare che la funzione di controllo HDMI sia abilitata su tutti i dispositivi collegati a questa unità.</li> </ul>	<a href="#">149</a>
	<ul style="list-style-type: none"> <li>Se si apportano modifiche ai collegamenti, ad esempio se si collega un altro dispositivo HDMI, è possibile che le impostazioni dell'operazione di collegamento vengano inizializzate. Spegnere questa unità e i dispositivi collegati via HDMI, quindi riaccenderli.</li> </ul>	<a href="#">149</a>
	<ul style="list-style-type: none"> <li>Il connettore HDMI MONITOR 2 non è compatibile con la funzione di controllo HDMI. Utilizzare il connettore HDMI MONITOR 1 per collegare la TV.</li> </ul>	<a href="#">62</a>



## ■ Impossibile connettersi a una rete LAN wireless

Sintomo	Causa / Soluzione	Pagina
Impossibile connettersi alla rete.	<ul style="list-style-type: none"> <li>• Il nome di rete (SSID), la password e le impostazioni di crittografia non sono stati impostati correttamente. Configurare le impostazioni di rete in base ai dettagli di impostazione di questa unità.</li> </ul>	<a href="#">236</a>
	<ul style="list-style-type: none"> <li>• Ridurre la distanza dal punto di accesso LAN wireless e rimuovere eventuali ostacoli per migliorare l'accesso prima di ricollegare nuovamente. Posizionare l'unità lontana dai forni a microonde e altri punti di accesso alla rete.</li> </ul>	—
	<ul style="list-style-type: none"> <li>• Configurare le impostazioni del canale del punto di accesso a distanza da canali utilizzati da altre reti.</li> </ul>	—
	<ul style="list-style-type: none"> <li>• L'unità non è compatibile con il sistema WEP (TSN).</li> </ul>	—
Non è possibile stabilire la connessione WPS.	<ul style="list-style-type: none"> <li>• Verificare che la modalità WPS del router funzioni correttamente.</li> </ul>	—
	<ul style="list-style-type: none"> <li>• Premere il pulsante WPS sul router e premere quindi il pulsante "Connetti" visualizzato sul televisore entro 2 minuti.</li> </ul>	—
	<ul style="list-style-type: none"> <li>• È necessario utilizzare un router e impostazioni compatibili con gli standard WPS 2.0. Impostare il tempo di crittografia su "None", "WPA-PSK (AES)" o WPA2-PSK (AES).</li> </ul>	<a href="#">236</a>
	<ul style="list-style-type: none"> <li>• Se il metodo di crittografia del router è WEP/WPA-TKIP/WPA2-TKIP, non è possibile stabilire la connessione utilizzando il pulsante WPS. In questo caso, per la connessione utilizzare il metodo "Scansione Reti" o "Manuale".</li> </ul>	—
Non è possibile stabilire la connessione alla rete mediante iPhone/iPod touch/iPad.	<ul style="list-style-type: none"> <li>• Aggiornare il firmware dell'iPhone/iPod touch/iPad alla versione più recente.</li> </ul>	—
	<ul style="list-style-type: none"> <li>• Quando si utilizza un cavo USB per configurare le impostazioni, la versione firmware del dispositivo iOS deve supportare iOS 5 o versioni successive. Quando si configurano le impostazioni attraverso una connessione wireless, deve essere supportato iOS 7 o versioni successive.</li> </ul>	—



## ■ Se si utilizza HDMI ZONE2, i dispositivi non funzionano correttamente

Sintomo	Causa / Soluzione	Pagina
Quando si utilizza MAIN ZONE, il video trasmesso viene interrotto in HDMI ZONE2.	<ul style="list-style-type: none"> <li>Se è stata selezionata la stessa sorgente di ingresso per MAIN ZONE e ZONE2 e si controlla MAIN ZONE, il video potrebbe venire interrotto in HDMI ZONE2.</li> </ul>	—
Quando si utilizza HDMI ZONE2, non viene trasmesso video o audio dalla TV in ZONE2.	<ul style="list-style-type: none"> <li>Verificare che l'alimentazione della ZONE2 sia attiva.</li> </ul>	<a href="#">164</a>
	<ul style="list-style-type: none"> <li>Controllare la sorgente di ingresso per la ZONE2.</li> </ul>	<a href="#">164</a>
	<ul style="list-style-type: none"> <li>Il connettore AUX1-HDMI sul pannello anteriore non supporta la funzione HDMI ZONE2.</li> </ul>	—
	<ul style="list-style-type: none"> <li>Nella ZONE2, la riproduzione è possibile solo quando i segnali in ingresso sono in formato HDMI.</li> </ul>	—
	<ul style="list-style-type: none"> <li>Se la TV non supporta il formato input di ingresso, l'audio non viene trasmesso. Impostare il formato audio su "PCM" nel dispositivo usato per la riproduzione. In alternativa, impostare "Impostazione ZONE2" - "Audio HDMI" nel menu su "PCM".</li> </ul>	<a href="#">242</a>
Quando si utilizza HDMI ZONE2, l'audio di MAIN ZONE viene riprodotto in formato PCM.	<ul style="list-style-type: none"> <li>Se la TV non è compatibile con la risoluzione del video ricevuto, questo non viene trasmesso. Impostare la risoluzione in uscita sul dispositivo di riproduzione in modo che sia compatibile con quella della TV.</li> </ul>	—
	<ul style="list-style-type: none"> <li>Quando è selezionata la stessa sorgente di ingresso per MAIN ZONE e ZONE2, il formato audio è limitato alle specifiche della TV nella ZONE2.</li> </ul>	—







## Ripristino delle impostazioni di fabbrica

Adottare questa procedura se il display risulta anomalo oppure se non è possibile eseguire le operazioni.

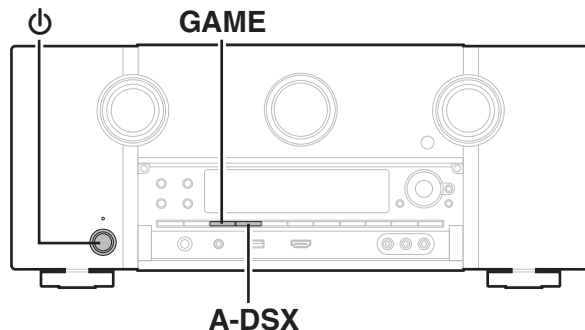
Vengono ripristinati i valori di default di fabbrica di numerose impostazioni. Eseguire nuovamente le impostazioni.



- 1** Spegnere l'alimentazione tramite .
- 2** Premere  premendo contemporaneamente **GAME** e **A-DSX**.
- 3** Togliere le dita dai due pulsanti quando "Initialized" appare sul display.



Prima di ripristinare l'impostazione predefinita, la funzione "Save" della funzione di controllo Web può essere utilizzata per archiviare le varie impostazioni dell'unità. (☞ p. 156)

Tuttavia, le informazioni dell'account per il contenuto di rete e le informazioni sui preferiti registrati non possono essere salvate.



## Informazioni su HDMI

HDMI è un'abbreviazione di High-Definition Multimedia Interface, che è un'interfaccia AV digitale che può essere collegata ad una TV o ad un amplificatore.

I collegamenti HDMI consentono di trasmettere i formati video ad alta definizione e audio ad alta qualità adottati dai lettori Blu-ray Disc (Dolby Digital Plus, Dolby TrueHD, DTS-HD, DTS-HD Master Audio). Ciò non è possibile con la trasmissione del video analogico.

Inoltre, in un collegamento HDMI i segnali audio e video possono essere trasmessi mediante un singolo cavo HDMI, mentre nei collegamenti tradizionali è necessario utilizzare cavi a parte per audio e video al fine di collegare i dispositivi. Ciò consente di semplificare i cablaggi, che spesso sono abbastanza complessi in un impianto home theater.

Questa unità supporta le seguenti funzioni HDMI.

- **Deep Color**

Tecnologia di imaging supportata da HDMI. A differenza di RGB o YCbCr, che utilizza 8 bit (256 ombreggiature) per colore, può utilizzare 10 bit (1024 ombreggiature), 12 bit (4096 ombreggiature) o 16 bit (65536 ombreggiature) per ottenere colori caratterizzati da una maggiore definizione.

Entrambi i dispositivi collegati tramite HDMI devono supportare Deep Color.

- **“x.v.Color”**

Tale funzione consente di visualizzare in maniera più accurata i colori mediante HDTV. Permette visualizzazioni con colori naturali e vividi.

“x.v.Color” è un marchio di Sony Corporation.

- **3D**

Questa unità supporta input e output di segnali video 3D (a 3 dimensioni) degli standard HDMI. Per riprodurre video 3D, è necessario disporre di una TV e di un lettore che supporti la funzione 3D HDMI, nonché di un paio di occhiali 3D.

- **4K**

Questa unità supporta la trasmissione in ingresso e in uscita di segnali video a 4K (3840 × 2160 pixel) tramite HDMI.

- **Content Type**

Automaticamente rende le impostazioni adatte al tipo di uscita video (informazioni sui contenuti).

- **Adobe RGB color, Adobe YCC601 color**

Spazio colore definito da Adobe Systems Inc. Poiché si tratta di uno spazio colore più ampio di RGB, è in grado di riprodurre immagini più vivide e naturali.

- **sYCC601 color**

Tutti questi spazi colore definiscono una gamma di colori disponibili maggiore rispetto al modello tradizionale con standard RGB.



**● Auto Lip Sync**

Questa funzione può correggere automaticamente il ritardo tra audio e video.

Utilizzare una TV compatibile con la funzione Auto Lip Sync.

**● Pass Through HDMI**

Anche se l'unità è in standby, i segnali ricevuti dal connettore di ingresso HDMI vengono inviati alla TV o un altro dispositivo collegato al connettore di uscita HDMI.

**● HDMI Controllo**

Se si collega l'unità a una TV o a un lettore compatibile con la funzione di controllo HDMI utilizzando un cavo HDMI e si abilita questa funzione su tutti i dispositivi, questi saranno in grado di comunicare e di controllarsi l'un l'altro.

**● Collegamento per lo spegnimento**

Lo spegnimento di questa unità può essere collegato allo spegnimento della TV.

**● Cambio della destinazione dell'uscita audio**

Dalla TV è possibile scegliere se trasmettere l'audio dalla TV stessa o dall'amplificatore AV.

**● Regolazione del volume**

È possibile regolare il volume dell'unità regolando quello della TV.

**● Cambio della sorgente di ingresso**

È possibile cambiare le sorgenti di ingresso di questa unità se la si collega alla funzione di cambio dell'ingresso della TV.

Quando vengono riprodotti i contenuti di un lettore, la sorgente di ingresso di questa unità cambia in modo che venga utilizzata la sorgente del lettore.

**● ARC (Audio Return Channel)**

Questa funzione trasmette i segnali audio della TV a questa unità attraverso il cavo HDMI e riproduce l'audio della TV sull'unità in base alla funzione di controllo HDMI.

Se si utilizza un cavo HDMI per collegare una TV che non dispone della funzione ARC, i segnali video del dispositivo di riproduzione collegato all'unità verranno trasmessi alla TV, ma l'audio non verrà riprodotto attraverso la TV. Per abilitare l'audio surround per i programmi TV, è necessario collegare un apposito cavo audio.

Se invece si utilizza un cavo HDMI per collegare una TV dotata della funzione ARC, non sarà necessario collegare ulteriori cavi audio. Per trasmettere i segnali audio della TV, è possibile utilizzare un cavo HDMI collegato tra l'unità e la TV. Questa funzione consente di abilitare la riproduzione surround sull'unità per la TV.



## ■ Formati audio supportati

PCM lineare a 2 canali	2 canali, 32 kHz – 192 kHz, 16/20/24 bit
PCM lineare multicanale	7.1 canali, 32 kHz – 192 kHz, 16/20/24 bit
Bitstream	Dolby Digital / DTS / Dolby Atmos / Dolby TrueHD / Dolby Digital Plus / DTS-HD Master Audio / DTS-HD High Resolution Audio / DTS Express
DSD	2 canali – 5.1 canali, 2.8224 MHz

## ■ Segnali video supportati

- 480i
- 576i
- 720p 60/50Hz
- 1080p 60/50/24Hz
- 480p
- 576p
- 1080i 60/50Hz
- 4K 60/50/30/25/24 Hz

### Sistema di protezione dei diritti d'autore

Per riprodurre formati digitali video e audio come BD-Video (Blu-ray Disc) o video DVD mediante un collegamento HDMI, sia questa unità che la TV o il riproduttore devono supportare il sistema di protezione dei diritti d'autore noto come HDCP (High-bandwidth Digital Content Protection System). HDCP è la tecnologia di protezione del diritto d'autore che integra la crittografia dei dati e l'autenticazione sui dispositivi AV collegati. L'unità supporta la tecnologia HDCP.

- Se viene collegato un dispositivo che non supporta lo standard HDCP, i segnali audio e video non verranno trasmessi correttamente. Leggere il manuale delle istruzioni dell'apparato TV o del riproduttore utilizzato per ulteriori informazioni.



Se si collega questa unità a un dispositivo compatibile con le funzioni Deep Color, 4K e ARC, utilizzare un "Cavo HDMI ad alta velocità con Ethernet" con il logo HDMI.



## Funzione di conversione video

Questa unità converte automaticamente i segnali video in ingresso come mostrato nel diagramma prima di trasmetterli sulla TV.

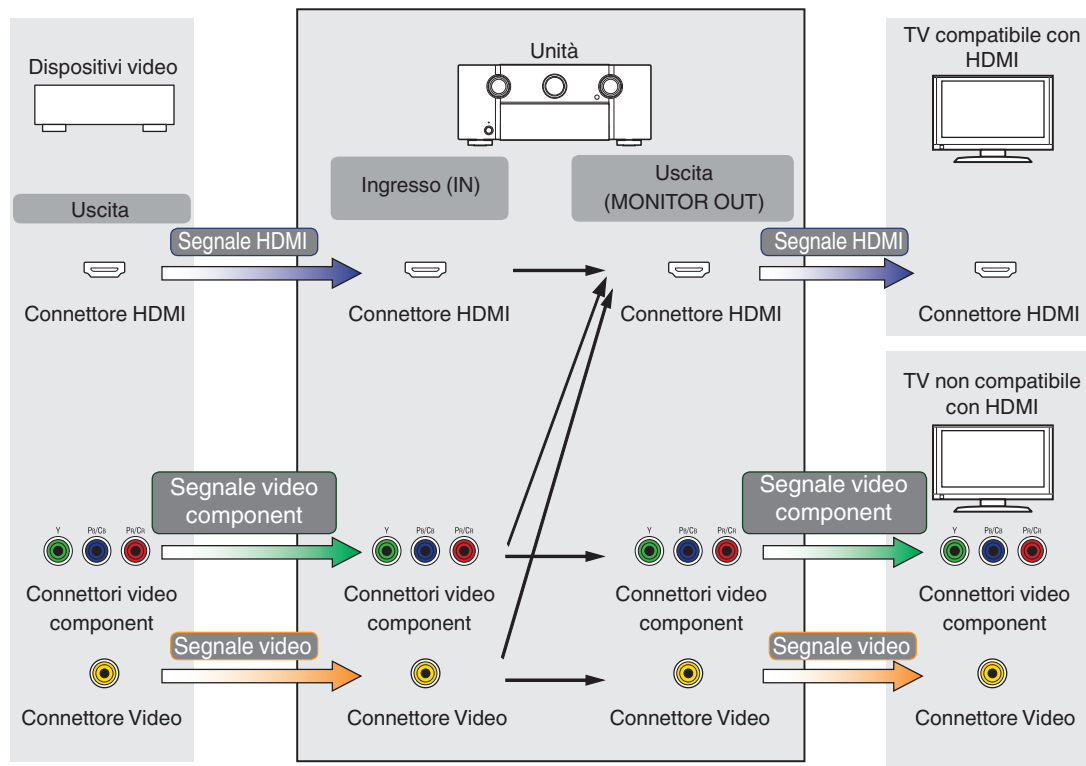

La funzione di conversione video zona principale è compatibile con i seguenti formati: NTSC, PAL, SECAM, NTSC4.43, PAL-N, PAL-M e PAL-60.



Questa unità può convertire i segnali video in ingresso utilizzando la risoluzione impostata per “Risoluzione” nel menu prima di trasmetterli sulla TV.  
( p. 193)

Segnale di ingresso	Segnale in uscita	HDMI							
		480i/576i	480p/576p	720p	1080i	1080p	1080p 24Hz	4K 30/25/24Hz	4K 60/50 Hz
HDMI	480i/576i	✓	✓	✓	✓	✓	✓	✓	✓
	480p/576p		✓	✓	✓	✓	✓	✓	✓
	720p			✓	✓	✓	✓	✓	✓
	1080i			✓	✓	✓	✓	✓	✓
	1080p 24Hz					✓	✓	✓	✓
	1080p					✓	✓	✓	✓
	4K 30/25/24Hz							✓	
4K 60/50 Hz								✓ *	
Video component	480i/576i	✓	✓	✓	✓	✓	✓	✓	✓
	480p/576p		✓	✓	✓	✓	✓	✓	✓
	720p			✓	✓	✓	✓	✓	✓
	1080i			✓	✓	✓	✓	✓	✓
	1080p					✓	✓	✓	✓
Video	480i/576i	✓	✓	✓	✓	✓	✓	✓	✓

\* Il connettore HDMI sul pannello anteriore non è compatibile.



## Riproduzione di contenuti dei dispositivi di memoria USB

- L'unità è compatibile con gli standard di Tag ID3 MP3 (ver. 2) standard.
- Questa unità è in grado di visualizzare l'artwork incorporato tramite il tag ID3 versione 2.3 e 2.4 MP3.
- L'unità è compatibile con tag WMA META.
- Se le dimensioni dell'immagine (espresse in pixel) dell'artwork di un album sono maggiori di 500 × 500 (WMA/MP3/WAV/FLAC) o 349 × 349 (MPEG-4 AAC), è possibile che la musica non venga riprodotta correttamente.

### Formati compatibili

	Frequenza di campionamento	Bit rate	Estensione
WMA*1	32/44,1/48 kHz	48 -192 kbps	.wma
MP3	32/44,1/48 kHz	32 -320 kbps	.mp3
WAV	32/44,1/48/88,2/96/176,4/192 kHz	–	.wav
MPEG-4 AAC*1	32/44,1/48 kHz	16 -320 kbps	.aac/ .m4a/ .mp4
FLAC	32/44,1/48/88,2/96/176,4/192 kHz	–	.flac
ALAC*2	32/44,1/48/88,2/96 kHz	–	.m4a
DSD	2,8 MHz	–	.dsf/ .dff
AIFF	32/44,1/48/88,2/96/176,4/192 kHz	–	.aif/ .aiff

\*1 Con l'unità è possibile riprodurre solo file non protetti da copyright. I contenuti scaricati da siti a pagamento su internet sono protetti da copyright. Inoltre, i file codificati in formato WMA quando copiati da CD o altro supporto su un computer possono essere protetti da copyright, a seconda delle impostazioni del computer.

\*2 Copyright [2012] [D&M Holdings. Inc.]  
Fornito ai sensi della Licenza Apache versione 2.0 ("Licenza"). Questo file può essere utilizzato solo nel rispetto della Licenza. È possibile ottenere una copia della Licenza all'indirizzo <http://www.apache.org/licenses/LICENSE-2.0>



In ZONE2, non è possibile riprodurre il segnale DSD.



## ■ Numero massimo di file e cartelle riproducibili

Di seguito sono indicati i limiti relativi al numero di cartelle e file visualizzabili da questa unità.

Voce	Supporto	Dispositivo di memoria USB
Capacità di memoria		FAT16: 2 GB, FAT32: 2 TB
Numero di livelli di directory cartella *1		8 livelli
Numero di cartelle		500
Numero di file *2		5000

\*1 Il numero limitato include la cartella radice.

\*2 Il numero di file consentiti può variare in base alla capacità del dispositivo di memoria USB e alle dimensioni dei file.

## Riproduzione di un dispositivo Bluetooth

Questa unità supporta il seguente profilo Bluetooth.

- **A2DP (Advanced Audio Distribution Profile):**  
Quando un dispositivo Bluetooth che supporta tale standard è collegato, i dati dell'audio monofonico e stereo possono essere inviati in streaming a alta qualità.
- **AVRCP (Audio/Video Remote Control Profile):**  
Quando un dispositivo Bluetooth che supporta tale standard è collegato, il dispositivo Bluetooth può essere azionato da questa unità.

## ■ Informazioni sulle comunicazioni Bluetooth

Le onde radio trasmesse da questa unità potrebbero interferire con il funzionamento di dispositivi medici. Assicurarsi di spegnere l'alimentazione di questa unità e del dispositivo Bluetooth nelle seguenti posizioni poiché l'interferenza delle onde radio potrebbe causare malfunzionamenti.

- Ospedali, treni, aerei, distributori di benzina e luoghi in cui vengono generati gas infiammabili
- In prossimità di porte automatiche e allarmi antincendio





## Riproduzione di un file memorizzato su PC o NAS

- L'unità è compatibile con gli standard di Tag ID3 MP3 (ver. 2) standard.
- Questa unità è in grado di visualizzare l'artwork incorporato tramite il tag ID3 versione 2.3 e 2.4 MP3.
- L'unità è compatibile con tag WMA META.
- Se le dimensioni dell'immagine (espresse in pixel) dell'artwork di un album sono maggiori di 500 × 500 (WMA/MP3/WAV/FLAC) o 349 × 349 (MPEG-4 AAC), è possibile che la musica non venga riprodotta correttamente.
- Per la riproduzione di file musicali in una rete, è necessario un server o software per server compatibile con la distribuzione nei formati corrispondenti.

### ■ Specifiche dei file supportati

	Frequenza di campionamento	Bit rate	Estensione
WMA*1	32/44,1/48 kHz	48 -192 kbps	.wma
MP3	32/44,1/48 kHz	32 -320 kbps	.mp3
WAV	32/44,1/48/88,2/96/176,4/192 kHz	-	.wav
MPEG-4 AAC*1	32/44,1/48 kHz	16 -320 kbps	.aac/ .m4a/ .mp4
FLAC	32/44,1/48/88,2/96/176,4/192 kHz	-	.flac
ALAC*2	32/44,1/48/88,2/96 kHz	-	.m4a
DSD	2,8 MHz	-	.dsf/ .dff
AIFF	32/44,1/48/88,2/96/176,4/192 kHz	-	.aif/ .aiff

\*1 Con l'unità è possibile riprodurre solo file non protetti da copyright. I contenuti scaricati da siti a pagamento su internet sono protetti da copyright. Inoltre, i file codificati in formato WMA quando copiati da CD o altro supporto su un computer possono essere protetti da copyright, a seconda delle impostazioni del computer.

\*2 Copyright [2012] [D&M Holdings, Inc.]  
Fornito ai sensi della Licenza Apache versione 2.0 ("Licenza"). Questo file può essere utilizzato solo nel rispetto della Licenza. È possibile ottenere una copia della Licenza all'indirizzo <http://www.apache.org/licenses/LICENSE-2.0>



In ZONE2, non è possibile riprodurre il segnale DSD.



## Riproduzione della radio Internet

### ■ Specifiche delle stazioni radio riproducibili

	Frequenza di campionamento	Bit rate	Estensione
WMA	32/44,1/48 kHz	48 -192 kbps	.wma
MP3	32/44,1/48 kHz	32 -320 kbps	.mp3
MPEG-4 AAC	32/44,1/48 kHz	16 -320 kbps	.aac/ .m4a/ .mp4

## Funzione di memoria personale plus

Le impostazioni utilizzate più di recente (modalità di ingresso, modalità di uscita HDMI, modalità audio, controllo toni, livello dei canali, MultEQ® XT32, Dynamic EQ, Dynamic Volume, M-DAX, ritardo audio, ecc.) vengono salvate per ciascuna sorgente di ingresso.



Le impostazioni di "Parametro surround" vengono memorizzate per ciascuna modalità sound.

## Memorizzazione ultima funzione

Tale funzione memorizza le impostazioni effettuate prima di attivare la modalità standby.



## Modalità sound e uscita canale

- Questo simbolo indica i canali di uscita audio o i parametri surround configurabili.
- ⊙ Questo simbolo indica i canali di uscita audio. I canali di uscita dipendono dalle impostazioni di “Config. Altoparlanti” (☞ p. 224).

Modalità sound	Uscita canale															
	Anteriori S/D	Centrale	Surround S/D	Surround post. S/D	Frontali larghi S/D	Frontali alti S/D	Sup. anteriori S/D	Sup. centrali S/D	Sup. posteriori S/D	Posteriori alti S/D	Surround alti S/D	Superiore surround	Dolby Atmos anteriori Enabled S/D	Dolby Atmos Surround Enabled S/D	Dolby Atmos posteriori Enabled S/D	Subwoofer
Direct/Pure Direct (2-canali)	○															⊙*7
Direct/Pure Direct (Multicanale)	○	⊙	⊙	⊙*3	⊙*3	⊙*3										⊙
DSD Direct (2-canali)	○															⊙*7
DSD Direct (Multicanale)	○	⊙	⊙													⊙
Stereo	○															⊙
Multi Ch In	○	⊙	⊙	⊙*3	⊙*2											⊙
Dolby Surround *1	○	⊙	⊙	⊙*4			⊙	⊙	⊙	⊙			⊙	⊙	⊙	⊙
DTS Neo:X *2	○	⊙	⊙	⊙*5	⊙*5	⊙*5										⊙
Audyssey DSX®	○	⊙	⊙	⊙	⊙*6	⊙*6										⊙
Dolby Digital	○	⊙	⊙													⊙
Dolby Digital Plus	○	⊙	⊙	⊙*3	⊙*3	⊙*3										⊙
Dolby TrueHD	○	⊙	⊙	⊙*3	⊙*3	⊙*3										⊙
Dolby Atmos	○	⊙	⊙	⊙	⊙	⊙	⊙	⊙	⊙	⊙			⊙	⊙	⊙	⊙
DTS Surround	○	⊙	⊙	⊙												⊙
DTS 96/24	○	⊙	⊙	⊙												⊙
DTS-HD	○	⊙	⊙	⊙*3	⊙*3	⊙*3										⊙
DTS Express	○	⊙	⊙	⊙												⊙
Multi Ch Stereo	○	⊙	⊙	⊙*5	⊙*5	⊙*5	⊙*5	⊙*5	⊙*5	⊙*5	⊙*5					⊙
Virtual	○															⊙



- \*1 La modalità audio applicabile include “Dolby Surround” e le modalità audio che hanno “+Dolby Surround” nel nome della modalità audio.
- \*2 La modalità audio applicabile include “DTS Neo:X” e le modalità audio che hanno “+Neo:X” nel nome della modalità audio.
- \*3 Viene trasmesso come audio un segnale per ogni canale di un segnale di ingresso.
- \*4 L'audio non viene emesso se “Config. Altoparlanti” - “Surr. post” nel menu è impostato su “1 altop.”. (☞ p. 225)
- \*5 L'audio viene emesso dagli altoparlanti specificati nelle impostazioni “Parametro surround” - “Selezione altoparlante”. (☞ p. 176)
- \*6 L'audio viene trasmesso se dagli altoparlanti specificati nelle impostazioni per “Audyssey DSX®”. (☞ p. 182)
- \*7 L'audio viene trasmesso se “Modo subwoofer” nel menu è impostato su “LFE+Main”. (☞ p. 232)

### Aggiornamento (Auro-3D)

Modalità sound	Uscita canale															
	Anteriori S/D	Centrale	Surround S/D	Surround post. S/D	Frontali larghi S/D	Frontali alti S/D	Sup. anteriori S/D	Sup. centrali S/D	Sup. posteriori S/D	Posteriori alti S/D	Surround alti S/D	Superiore surround	Dolby Atmos anteriori Enabled S/D	Dolby Atmos Surround Enabled S/D	Dolby Atmos posteriori Enabled S/D	Subwoofer
Auro-3D	○	⊙	⊙			⊙					⊙	⊙*8				⊙
Auro-2D Surround	○	⊙	⊙	⊙												⊙

- \*8 Questo segnale viene inviato in uscita se si riceve in ingresso un segnale Auro-3D e il segnale di ingresso contiene un canale surround superiore.



## Modalità sound e parametri surround

Modalità sound	Parametro surround								
	Regolaz. volume parlato	Regolaz. Liv. Subwoofer	EQ cinema	Gestione loudness *1	Compr. gamma dinam. *2	Effetti bassa freq. *3	Selezione altoparlante	Espansione Centrale	Guadagno can. centrale
Direct/Pure Direct (2-canali) *4		○*5		○	○				
Direct/Pure Direct (Multicanale) *4	○	○		○	○	○			
DSD Direct (2-canali)		○*5							
DSD Direct (Multicanale) *4	○	○				○			
Stereo		○		○	○				
Multi Ch In	○	○	○			○			
Dolby Surround	○	○	○	○	○			○	
DTS Neo:X	○	○	○	○	○		○		○
Audyssey DSX®	○	○	○	○	○	○			
Dolby Digital	○	○	○	○	○	○			
Dolby Digital Plus	○	○	○	○	○	○			
Dolby TrueHD	○	○	○	○	○	○			
Dolby Atmos	○	○	○	○	○	○			
DTS Surround	○	○	○		○	○			
DTS 96/24	○	○	○			○			
DTS-HD	○	○	○			○			
DTS Express	○	○	○			○			
Multi Ch Stereo	○	○		○	○	○	○		
Virtual	○	○		○	○	○			

\*1 - \*5 : "Modalità sound e parametri surround" (🔍 p. 300)



Modalità sound	Parametro surround		Tono *6	Audyssey					M-DAX *9
	Preset Auro-Matic 3D	Potenza Auro-Matic 3D		MultEQ® XT32 *7	Dynamic EQ *8	Dynamic Volume *8	Audyssey LFC™ *8	Audyssey DSX®	
Direct/Pure Direct (2-canali) *4									
Direct/Pure Direct (Multicanale) *4									
DSD Direct (2-canali)									
DSD Direct (Multicanale) *4									
Stereo			<input type="radio"/>	<input type="radio"/>	<input type="radio"/>	<input type="radio"/>			<input type="radio"/>
Multi Ch In			<input type="radio"/>	<input type="radio"/>	<input type="radio"/>	<input type="radio"/>		<input type="radio"/>	
Dolby Surround			<input type="radio"/>	<input type="radio"/>	<input type="radio"/>	<input type="radio"/>			<input type="radio"/>
DTS Neo:X			<input type="radio"/>	<input type="radio"/>	<input type="radio"/>	<input type="radio"/>			<input type="radio"/>
Audyssey DSX®			<input type="radio"/>	<input type="radio"/>	<input type="radio"/>	<input type="radio"/>		<input type="radio"/>	
Dolby Digital			<input type="radio"/>	<input type="radio"/>	<input type="radio"/>	<input type="radio"/>		<input type="radio"/>	
Dolby Digital Plus			<input type="radio"/>	<input type="radio"/>	<input type="radio"/>	<input type="radio"/>		<input type="radio"/>	
Dolby TrueHD			<input type="radio"/>	<input type="radio"/>	<input type="radio"/>	<input type="radio"/>		<input type="radio"/>	
Dolby Atmos									
DTS Surround			<input type="radio"/>	<input type="radio"/>	<input type="radio"/>	<input type="radio"/>		<input type="radio"/>	
DTS 96/24			<input type="radio"/>	<input type="radio"/>	<input type="radio"/>	<input type="radio"/>		<input type="radio"/>	
DTS-HD			<input type="radio"/>	<input type="radio"/>	<input type="radio"/>	<input type="radio"/>		<input type="radio"/>	
DTS Express			<input type="radio"/>	<input type="radio"/>	<input type="radio"/>	<input type="radio"/>		<input type="radio"/>	
Multi Ch Stereo			<input type="radio"/>	<input type="radio"/>	<input type="radio"/>	<input type="radio"/>			<input type="radio"/>
Virtual			<input type="radio"/>	<input type="radio"/>	<input type="radio"/>	<input type="radio"/>			<input type="radio"/>

\*4, \*6 - \*9 : “Modalità sound e parametri surround” (🔍 p. 300)



### Aggiornamento (Auro-3D)

Modalità sound	Parametro surround								
	Regolaz. volume parlato	Regolaz. Liv. Subwoofer	EQ cinema	Gestione loudness *1	Compr. gamma dinam. *2	Effetti bassa freq. *3	Selezione altoparlante	Espansione Centrale	Guadagno can. centrale
Auro-3D	<input type="radio"/>	<input type="radio"/>	<input type="radio"/>			<input type="radio"/>			
Auro-2D Surround	<input type="radio"/>	<input type="radio"/>	<input type="radio"/>			<input type="radio"/>			

Modalità sound	Parametro surround		Tono *6	Audyssey					M-DAX *9
	Preset Auro-Matic 3D	Potenza Auro-Matic 3D		MultEQ® XT32 *7	Dynamic EQ *8	Dynamic Volume *8	Audyssey LFC™ *8	Audyssey DSX®	
Auro-3D	<input type="radio"/> *10	<input type="radio"/> *10	<input type="radio"/>	<input type="radio"/>	<input type="radio"/>	<input type="radio"/>	<input type="radio"/>	<input type="radio"/>	<input type="radio"/>
Auro-2D Surround			<input type="radio"/>	<input type="radio"/>	<input type="radio"/>	<input type="radio"/>	<input type="radio"/>	<input type="radio"/>	<input type="radio"/>

\*Da 1 a 3, \*da 7 a \*10: "Modalità sound e parametri surround" (🔗 p. 300)



- \*1 È possibile selezionare questa voce quando viene riprodotto il segnale Dolby Digital, Dolby Digital Plus, Dolby TrueHD o Dolby Atmos.
- \*2 È possibile selezionare questa voce quando viene riprodotto il segnale Dolby Digital, Dolby Digital Plus, Dolby TrueHD, Dolby Atmos o DTS.
- \*3 È possibile selezionare questa voce quando viene riprodotto un segnale Dolby Digital o DTS oppure DVD-Audio.
- \*4 Durante la riproduzione in modalità Pure Direct i parametri surround sono gli stessi della modalità Direct.
- \*5 Questa impostazione è disponibile quando "Modo subwoofer" nel menu è impostato su "LFE+Main". (☞ p. 232)
- \*6 Non è possibile impostare questa voce quando "Dynamic EQ" è impostato su "Acceso". (☞ p. 180)
- \*7 Non è possibile impostare questa voce se non è stata eseguita l'impostazione Audyssey® (calibratura degli altoparlanti).
- \*8 Non è possibile impostare questa voce quando "MultEQ® XT32" nel menu è impostato su "Spento". (☞ p. 180)
- \*9 È possibile impostare questa voce quando il segnale di ingresso è analogico, PCM 48 kHz o 44,1 kHz.
- \*10 Questa modalità può essere impostata se il segnale di ingresso non contiene un segnale Auro-3D o se il segnale di ingresso Auro-3D non contiene canali anteriori di altezza.





## Tipi di segnali di ingresso e relative modalità sound

- Indica la modalità sound di default.  
○ Indica la modalità sound selezionabile.

Modalità sound	NOTA	Segnale a 2 canali				Segnale multicanale												
		Analogico / PCM	Dolby Digital (+/HD)	DTS (-HD)	DSD (Super Audio CD)	PCM Multi	DTS-HD	DTS Express	DTS ES Dscrt6.1	DTS ES Mtrx6.1	DTS	Dolby Atmos	Dolby TrueHD	Dolby Digital Plus	Dolby Digital (EX)	DSD (Super Audio CD)	Auro-3D	
<b>DTS Surround</b>																		
DTS-HD MSTR							●*3											○*12
DTS-HD HI RES							●*4											
DTS ES Dscrt6.1	*1								●									
DTS ES Mtrx6.1	*1									●								
DTS Surround									○		○		●					
DTS 96/24													●*5					
DTS(-HD) + Dolby Surround							○	○	○	○			○					
DTS Express								●										
DTS(-HD) + Neo:X	*2						○	○	○	○	○							○*12
DTS Neo:X		○	○	●	○													
<b>Dolby Surround</b>																		
Dolby Atmos													●					
Dolby TrueHD													○*6	○				○*13
Dolby Digital+													○*7		○			
Dolby(D+)(HD) + Dolby Surround														●	●	●		
Dolby Digital																○		
Dolby(D)(D+)(HD) + Neo:X	*2												○*8	○	○	○		○*13
Dolby Surround		○	●	○	○													

\*Da 1 a \*8, \*12, \*13: "Tipi di segnali di ingresso e relative modalità sound" (📖 p. 304)



Modalità sound	NOTA	Segnale a 2 canali				Segnale multicanale													
		Analogico / PCM	Dolby Digital (+/HD)	DTS (-HD)	DSD (Super Audio CD)	PCM Multi	DTS-HD	DTS Express	DTS ES Dscrt6.1	DTS ES Mtrx6.1	DTS	Dolby Atmos	Dolby TrueHD	Dolby Digital Plus	Dolby Digital (EX)	DSD (Super Audio CD)	Auro-3D		
Multi Ch In																			
Multi Ch In						●												●	○*14
Multi Ch In + Dolby Surround						○												○	
Multi Ch In + Neo:X	*2					○												○	
Multi Ch In 7.1	*1					●*10													
Audyssey																			
Audyssey DSX®						○	○	○	○	○	○	○*8	○	○	○	○	○	○	
Direct																			
Direct		○*9	○	○		○	○	○	○	○	○	○	○	○	○	○	○	○	○
DSD Direct					○													○	
Pure Direct																			
Pure Direct		○	○	○		○	○	○	○	○	○	○	○	○	○	○	○	○	○
DSD Pure Direct					○													○	
Modalità sound originale																			
Multi Ch Stereo		○	○	○	○	○	○	○	○	○	○	○	○	○	○	○	○	○	○
Virtual		○	○	○	○	○	○	○	○	○	○	○*8	○	○	○	○	○	○	○
Stereo																			
Stereo		●	○	○	●	○	○	○	○	○	○	○	○	○	○	○	○	○	○

\*1, \*2, \*8 - \*10, \*14 : “Tipi di segnali di ingresso e relative modalità sound” (📖 p. 304)



### Aggiornamento (Auro-3D)

Modalità sound	NOTA	Segnale a 2 canali				Segnale multicanale												
		Analogico / PCM	Dolby Digital (+/HD)	DTS (+HD)	DSD (Super Audio CD)	PCM Multi	DTS-HD	DTS Express	DTS ES Dscrt6.1	DTS ES Mtrx6.1	DTS	Dolby Atmos	Dolby TrueHD	Dolby Digital Plus	Dolby Digital (EX)	DSD (Super Audio CD)	Auro-3D	
Auro-3D																		
Auro-3D	*11	○	○	○	○	○	○	○	○	○	○	○	○	○	○	○	○	○
Auro-2D Surround	*11	○	○	○	○	○	○	○	○	○	○	○	○	○	○	○	○	○

\*6, \*7, \*11 : "Tipi di segnali di ingresso e relative modalità sound" (📖 p. 304)



- \*1 Questa voce può essere selezionata se sono utilizzati altoparlanti surround posteriori.
- \*2 È possibile selezionare la modalità “Cinema”, “Music” o “Game”. Questa voce può essere selezionata se si utilizza un altoparlante surround posteriore, superiore anteriore o largo frontale.
- \*3 Questa voce può essere selezionata se il segnale di ingresso è DTS-HD Master Audio.
- \*4 Questa voce può essere selezionata se il segnale di ingresso è DTS-HD Hi Resolution.
- \*5 Questa voce può essere selezionata se il segnale di ingresso è DTS 96/24.
- \*6 Questo può essere selezionato se il segnale Dolby Atmos contiene il segnale Dolby TrueHD.
- \*7 Questo può essere selezionato quando il segnale Dolby Atmos contiene il segnale Dolby Digital Plus.
- \*8 Questo può essere selezionato se il segnale Dolby Atmos contiene il segnale Dolby TrueHD o Dolby Digital Plus.
- \*9 La modalità sound di default per la riproduzione AirPlay è “Direct”.
- \*10 Questa voce può essere selezionata se i segnali di ingresso contengono segnali per altoparlanti surround posteriori.
- \*11 Non è possibile selezionare questa voce se la frequenza di campionamento del segnale di ingresso è di 32 kHz.
- \*12 Questa voce può essere selezionata se il segnale Auro-3D contiene dati DTS-HD Master Audio.
- \*13 Questa voce può essere selezionata se il segnale Auro-3D contiene dati Dolby TrueHD.
- \*14 Questa voce può essere selezionata se il segnale Auro-3D contiene dati PCM multicanale.



## Spiegazione dei termini

### ■ Audyssey

#### Audyssey Dynamic EQ®

Dynamic EQ risolve il problema del deterioramento della qualità del suono quando il volume viene diminuito, tenendo conto della percezione umana e dell'acustica della stanza.

Audyssey Dynamic EQ® agisce insieme a Audyssey MultEQ® XT32 per riprodurre un suono ben bilanciato a qualsiasi livello di volume per tutti gli ascoltatori.

#### Audyssey Dynamic Surround Expansion (A-DSX)

Audyssey DSX® è una nuova tecnologia di miglioramento surround che aumenta l'effetto e l'impressione surround per realizzare un più ampio spazio surround aggiungendo un nuovo canale al sistema a 5.1 canali esistente.

Nella ricerca sulle caratteristiche dell'udito umano, due punti possono essere ampiamente citati come elementi che aumentano l'effetto surround. Il punto più importante è la creazione di una espansione orizzontale (canale ampio) nella zona anteriore (in avanti) nella creazione di uno spazio surround realistico. Il successivo punto importante è la creazione di una espansione verticale (canale di altezza) nella zona anteriore (in avanti) utilizzando segnali acustici riconoscibili (udibili) in modo da creare uno spazio surround con profondità.

Audyssey DSX® quindi crea una coppia di canali di altezza per riprodurre i successivi più importanti spunti acustici e percettivi. Inoltre, Audyssey DSX® non si limita ad aggiungere un canale ma combina l'audio anteriore, surround e surround posteriore esistenti per lo sviluppo di una tecnologia conosciuta come "Elaborazione Dati Surround" (Surround Envelopment Processing) che è stata incorporata in Audyssey DSX® per migliorare ulteriormente l'effetto.



## Audyssey Dynamic Volume®

Dynamic Volume risolve il problema di grandi variazioni di livello del volume fra programmi televisivi, pubblicità, e fra i passaggi a basso ed alto volume dei film. Audyssey Dynamic EQ® è integrato in Dynamic Volume in modo tale che, quando il livello di riproduzione viene regolato automaticamente, la risposta ai bassi percepita, il bilanciamento dei toni, l'impressione del surround e la chiarezza del dialogo rimangono gli stessi.

## Audyssey LFC™ (Low Frequency Containment)

Audyssey LFC™ permette di risolvere il problema dei suoni a bassa frequenza che disturbano le persone in stanze o appartamenti vicini. Audyssey LFC™ monitora dinamicamente i contenuti audio e rimuove le basse frequenze che attraversano pareti, pavimenti e soffitti. Applica quindi un'elaborazione psicoacustica per ripristinare la percezione dei bassi a bassa frequenza per gli ascoltatori presenti nella stanza. Si ottiene così un suono eccellente che non disturba il vicinato.

## Audyssey MultEQ® XT32

Audyssey MultEQ® XT32 è una soluzione per l'equalizzazione di una stanza che effettua la calibrazione di qualsiasi impianto stereo in modo che questo possa fornire prestazioni ottimali per qualsiasi ascoltatore in una vasta zona di ascolto. Sulla base di diverse misure della stanza, MultEQ® XT32 calcola una soluzione di equalizzazione che corregge i problemi di risposta nel tempo e di frequenza nella zona di ascolto ed effettua anche un'impostazione del sistema surround completamente automatica.

## Aggiornamento (Auro-3D)

### ■ Auro-3D

#### Auro-3D®

La suite tecnologica Auro-3D® è una nuova tecnologia audio all'avanguardia che coniuga formati di ascolto basati sull'altezza con potenti strumenti creativi, per fornire un'esperienza audio tridimensionale senza paragoni. Auro-3D® è il nome generico per l'audio in 3D e i relativi layout degli altoparlanti.

#### Auro-Matic®

Il software della tecnologia di upmixing Auro-Matic® è uno strumento creativo unico nel suo genere, che trasforma contenuti preesistenti mono, stereo e surround in un'esperienza di ascolto naturale in 3D o 2D.



## ■ Dolby

### Dolby Atmos

Introdotta prima nel cinema, Dolby Atmos porta una rivoluzionaria sensazione di dimensioni e immersione all'esperienza Home Theater. Dolby Atmos è un formato oggetto di base adattabile e scalabile che riproduce l'audio come suoni (o oggetti) indipendenti che possono essere accuratamente posizionati e spostati in modo dinamico per tutto lo spazio di ascolto tridimensionale durante la riproduzione. Un ingrediente chiave di Dolby Atmos è l'introduzione di un piano di altezza del suono al di sopra dell'ascoltatore.

### Dolby Atmos Stream

Il contenuto di Dolby Atmos verrà inviato al proprio ricevitore AV Dolby Atmos abilitato tramite Dolby Digital Plus o Dolby TrueHD su dischi Blu-ray, file scaricabili e contenuti multimediali in streaming. Un Dolby Atmos Stream contiene metadati speciali che descrivono il posizionamento dei suoni all'interno della stanza. Questo oggetto di dati audio viene decodificato da un ricevitore AV Dolby Atmos e ridimensionato per una riproduzione ottimale attraverso i sistemi di altoparlanti Home Theater di ogni dimensione e configurazione.

### Dolby Digital

Dolby Digital è un formato di segnale digitale multicanale sviluppato da Dolby Laboratories.

Vengono riprodotti 5.1-canali complessivamente: 3 canali anteriori ("FL", "FR" e "C"), 2 canali surround ("SL" ed "SR") ed il canale "LFE" per effetti delle basse frequenze.

Per tale motivo, non c'è alcuna interferenza tra i canali e si ottiene un campo sonoro realistico con sensazione "tridimensionale" (sensazione di distanza, movimento e posizionamento). Offre un audio surround emozionante in ambito domestico.

### Dolby Digital Plus

Dolby Digital Plus è un formato di segnali migliorato di Dolby Digital, compatibile con un massimo di 7.1-canali di audio digitale discreto ed inoltre in grado di migliorare la qualità audio grazie a bit rate dati extra. È compatibile con il Dolby Digital convenzionale, quindi offre una maggiore flessibilità in risposta al segnale sorgente e alle condizioni del dispositivo di riproduzione.



### Dolby Surround

Dolby Surround è una tecnologia surround di nuova generazione che intelligentemente miscela contenuti stereo a 5.1 e 7.1 per una riproduzione attraverso il sistema di altoparlanti surround. Dolby Surround è compatibile con i layout di altoparlanti tradizionali, così come con i sistemi di riproduzione abilitati Dolby Atmos che impiegano altoparlanti a soffitto o prodotti con tecnologia di altoparlante Dolby.

### Tecnologia Altoparlante Dolby (Altoparlanti Dolby Atmos Enabled)

Gli altoparlanti Dolby Atmos Enabled, che rappresentano una comoda alternativa agli altoparlanti incorporati nel soffitto, utilizzano il soffitto sovrastante come superficie riflettente per la riproduzione dell'audio nel piano di altezza sopra l'ascoltatore. Questi altoparlanti sono dotati di un esclusivo driver che emette l'audio verso l'alto e di una speciale elaborazione del segnale. È possibile incorporare queste funzioni in un altoparlante convenzionale o in un modulo altoparlante autonomo. Queste funzioni producono un impatto minimo sull'impronta complessiva degli altoparlanti, e forniscono al tempo stesso un'esperienza di ascolto immersiva durante la riproduzione Dolby Atmos e Dolby surround.

### Dolby TrueHD

Dolby TrueHD è una tecnologia ad alta definizione sviluppata da Dolby Laboratories sfruttando una tecnologia di codificazione senza perdite per riprodurre fedelmente l'audio dello studio master.

Questo formato garantisce il supporto di un massimo di 8 canali audio con una frequenza di campionamento pari a 96 kHz/24 bit e di un massimo di 6 canali audio con una frequenza di campionamento pari a 192 kHz/24 bit.





## ■ DTS

### DTS

E' un'abbreviazione di Digital Theater System, che è un sistema di audio digitale sviluppato da DTS. DTS assicura un'esperienza audio surround potente e dinamica ed è disponibile nei cinema e nelle screening room più importanti di tutto il mondo.

### DTS 96/24

DTS 96/24 è un formato audio digitale che garantisce una riproduzione audio di alta qualità nel formato a 5.1 canali, con una frequenza di campionamento di 96 kHz e quantizzazione a 24 bit su DVD-Video.

### DTS Digital Surround

DTS™ Digital Surround è il formato surround digitale standard di DTS, Inc., compatibile con una frequenza di campionamento di 44,1 o 48 kHz e un massimo di 5.1-canali di audio surround digitale discreto.

### DTS-ES™ Discrete 6.1

DTS-ES™ Discrete 6.1 è un formato audio digitale discreto a 6.1 canali che aggiunge un canale surround posteriore (SB) all'audio surround digitale DTS. In base al decoder, è anche possibile la decodificazione di segnali audio convenzionali a 5.1 canali.

### DTS-ES™ Matrix 6.1

DTS-ES™ Matrix 6.1 è un formato audio a 6.1 canali che aggiunge un canale surround posteriore (SB) all'audio surround digitale DTS tramite una codifica di matrice. In base al decoder, è anche possibile la decodificazione di segnali audio convenzionali a 5.1 canali.

### DTS Express

La funzione DTS Express è un formato audio che supporta bassi bitrate (fino a un massimo di 5.1-canali, da 24 a 256 kbps).

### DTS-HD

Questa tecnologia audio fornisce una qualità di suono maggiore e funzionalità migliorate rispetto al DTS convenzionale, ed è adottata come audio opzionale per i Blu-ray Disc.

Questa tecnologia supporta multi-canale, alta velocità di trasferimento dati, alta frequenza di campionamento e riproduzione audio senza perdite. Nei Blu-ray Disc sono supportati al massimo 7.1 canali.



### DTS-HD High Resolution Audio

DTS-HD High Resolution Audio è una versione migliorata dei convenzionali formati di segnale DTS, DTS-ES e DTS 96/24, compatibile con frequenze di campionamento di 96 o 48 kHz ed un massimo di 7.1-canali di audio surround digitale discreto. Un elevato bit rate dei dati assicura un audio di alta qualità. Questo formato è completamente compatibile con prodotti convenzionali, inclusi i convenzionali dati surround digitali DTS a 5.1canali.

### DTS-HD Master Audio

DTS-HD Master Audio è un formato audio senza perdite creato da Digital Theater System (DTS). Questo formato garantisce il supporto di un massimo di 8 canali audio con una frequenza di campionamento pari a 96 kHz/24 bit e di un massimo di 6 canali audio con una frequenza di campionamento pari a 192 kHz/24 bit. È completamente compatibile con prodotti convenzionali, inclusi i convenzionali dati surround digitali DTS a 5.1canali.

### DTS Neo:X

Questa tecnologia di decodifica a matrice utilizza il decoder DTS Neo:X per riprodurre sorgenti a 2 canali o sorgenti surround a 5.1/6.1/7.1 canali con un audio surround fino a 11.1 canali. Le 3 modalità disponibili sono: "Music", adatto per la riproduzione di musica, "Cinema" adatto per la riproduzione di film, e "Game", ideale per giocare ai videogiochi.

## ■ Audio

### ALAC (Apple Lossless Audio Codec)

Questo è un codec per un metodo di compressione senza perdita della qualità audio, sviluppato da Apple Inc. Questo codec può essere riprodotto su iTunes, iPod o iPhone. I dati compressi a circa il 60 – 70% possono essere decompressi in modo da ottenere esattamente gli stessi dati originali.

### FLAC (Free Lossless Audio Codec)

FLAC significa Free lossless Audio Codec, cioè un formato di file audio gratuito privo di perdite. Privo di perdite significa che l'audio viene compresso senza alcuna perdita di qualità.

Un esempio di licenza FLAC è illustrato di seguito.

Copyright (C) 2000, 2001, 2002, 2003, 2004, 2005, 2006, 2007, 2008, 2009 Josh Coalson

Redistribution and use in source and binary forms, with or without modification, are permitted provided that the following conditions are met:

- Redistributions of source code must retain the above copyright notice, this list of conditions and the following disclaimer.
- Redistributions in binary form must reproduce the above copyright notice, this list of conditions and the following disclaimer in the documentation and/or other materials provided with the distribution.
- Neither the name of the Xiph.org Foundation nor the names of its contributors may be used to endorse or promote products derived from this software without specific prior written permission.



THIS SOFTWARE IS PROVIDED BY THE COPYRIGHT HOLDERS AND CONTRIBUTORS "AS IS" AND ANY EXPRESS OR IMPLIED WARRANTIES, INCLUDING, BUT NOT LIMITED TO, THE IMPLIED WARRANTIES OF MERCHANTABILITY AND FITNESS FOR A PARTICULAR PURPOSE ARE DISCLAIMED. IN NO EVENT SHALL THE FOUNDATION OR CONTRIBUTORS BE LIABLE FOR ANY DIRECT, INDIRECT, INCIDENTAL, SPECIAL, EXEMPLARY, OR CONSEQUENTIAL DAMAGES (INCLUDING, BUT NOT LIMITED TO, PROCUREMENT OF SUBSTITUTE GOODS OR SERVICES; LOSS OF USE, DATA, OR PROFITS; OR BUSINESS INTERRUPTION) HOWEVER CAUSED AND ON ANY THEORY OF LIABILITY, WHETHER IN CONTRACT, STRICT LIABILITY, OR TORT (INCLUDING NEGLIGENCE OR OTHERWISE) ARISING IN ANY WAY OUT OF THE USE OF THIS SOFTWARE, EVEN IF ADVISED OF THE POSSIBILITY OF SUCH DAMAGE.

### LFE

Questa è un'abbreviazione di Low Frequency Effect, che è un canale di uscita che enfatizza le basse frequenze. L'audio surround è intensificato trasmettendo ai subwoofer del sistema bassi profondi compresi tra 20 e 120 Hz.

### MP3 (MPEG Audio Layer-3)

È uno schema di compressione dati audio standardizzato a livello internazionale, che utilizza lo standard di compressione video "MPEG-1". Comprime volumi di dati rendendoli a fino a undici volte più piccoli rispetto agli originali, mantenendo la qualità del suono di un CD musicale.

### MPEG (Moving Picture Experts Group), MPEG-2, MPEG-4

Questi sono i nomi degli standard di compressione digitale utilizzati per la codifica di file video e audio. Gli standard video includono "MPEG-1 Video", "MPEG-2 Video", "MPEG-4 Visual", "MPEG-4 AVC". Gli standard audio includono "MPEG-1 Audio", "MPEG-2 Audio", "MPEG-4 AAC".

### WMA (Windows Media Audio)

Si tratta di una tecnologia di compressione audio sviluppata da Microsoft Corporation.

I dati WMA possono essere codificati mediante Windows Media® Player. Per codificare file WMA, utilizzare solo applicazioni autorizzate da Microsoft Corporation. Se si utilizza un'applicazione non autorizzata, il file potrebbe non funzionare correttamente.



### ■ Frequenza di campionamento

Il campionamento consiste nella lettura di un'onda sonora (segnale analogico) a intervalli regolari e nella riproduzione dell'altezza dell'onda dopo ciascuna lettura in formato digitalizzato (producendo un segnale digitale).

Il numero di letture eseguite in un secondo e chiamato "frequenza di campionamento". Maggiore è il valore, più il suono riprodotto si avvicina all'originale.

### ■ Funzione di normalizzazione dialogo

Questa funzione si attiva automaticamente durante la riproduzione delle sorgenti Dolby Digital, Dolby Digital Plus, Dolby TrueHD, Dolby Atmos, DTS o DTS-HD.

Corregge automaticamente il livello di segnale standard per singole sorgenti di programma.

### ■ Gamma dinamica

La differenza fra il livello sonoro massimo non distorto ed il livello sonoro minimo percepibile al di sopra del rumore emesso dal dispositivo.

### ■ Downmix

Questa funzione converte il numero di canali dell'audio surround in un numero minore e li riproduce in base alla configurazione del sistema.

## ■ Video

### ■ ISF

ISF (Imaging Science Foundation) è un'organizzazione che certifica i tecnici video che vengono quindi qualificati per eseguire la taratura e la regolazione secondo le condizioni d'installazione. Consente inoltre di impostare gli standard di qualità per l'ottimizzazione delle prestazioni del dispositivo video.

### ■ Progressivo (scanning sequenziale)

È un sistema di scansione del segnale video che mostra un fotogramma video come un'immagine. Paragonato al sistema interlacciato, questo sistema produce immagini con meno tremolii e sbavature.



## ■ Rete

### AES (Advanced Encryption Standard)

Questo è un metodo di crittografia standard di nuova generazione che sostituisce gli attuali DES e 3DES e grazie al suo elevato grado di sicurezza, si prevede in futuro una sua vasta applicazione nelle LAN wireless. Utilizza l'algoritmo "Rijndael", sviluppato da due crittografi belgi per dividere i dati in blocchi di lunghezze fisse e crittografare ogni blocco. Supporta lunghezze di dati di 128, 192 e 256 bit e lunghezze chiavi anch'esse di 128, 192 e 256 bit, offrendo una sicurezza di crittografia estremamente elevata.

### AirPlay

AirPlay invia (riproduce) contenuti registrati in iTunes o su un iPhone/iPod touch/iPad a un dispositivo compatibile tramite la rete.

### DLNA

DLNA e DLNA CERTIFIED sono marchi e/o marchi di servizio di Digital Living Network Alliance. Alcuni contenuti possono non essere compatibili con altri prodotti DLNA CERTIFIED®.

### TKIP (Temporal Key Integrity Protocol)

Chiave di rete utilizzata per WPA. L'algoritmo di crittografia è RC4 (lo stesso del WEP) ma il livello di sicurezza viene aumentato modificando la chiave di rete usata per la crittografia di ogni pacchetto.

### vTuner

Server gratuito di contenuti online per Radio internet.

Per informazioni su questo servizio, visitare il sito vTuner indicato di seguito.

Sito web vTuner:

<http://www.radiomarantz.com>

Questo prodotto è protetto da determinati diritti di proprietà intellettuale di Nothing Else Matters Software e BridgeCo. L'uso o la distribuzione di tale tecnologia al di fuori di questo prodotto sono vietati senza previa autorizzazione da parte di Nothing Else Matters Software e BridgeCo oppure di un rappresentante autorizzato.

### WEP Key (chiave di rete)

Questa è la chiave utilizzata per crittografare i dati durante un trasferimento dati. Sull'unità, viene utilizzata la stessa chiave WEP per crittografare e decrittografare i dati. Ciò significa che è necessario impostare la stessa chiave WEP su entrambi gli apparecchi per stabilire una comunicazione tra questi ultimi.



**Wi-Fi®**

La certificazione Wi-Fi garantisce un'interoperabilità testata e provata da Wi-Fi Alliance, un gruppo che certifica l'interoperabilità tra apparecchi Wireless-LAN.

**WPA (Wi-Fi Protected Access)**

Standard di sicurezza stabilito dalla Wi-Fi Alliance. Per una maggiore sicurezza, oltre al convenzionale SSID (nome rete) e alla chiave WEP (chiave di rete), questo usa anche una funzione di identificazione utente e un protocollo di crittografia.

**WPA2 (Wi-Fi Protected Access 2)**

Nuova versione del WPA stabilito dalla Wi-Fi Alliance, compatibile con una crittografia AES più sicura.

**WPA-PSK/WPA2-PSK (Pre-shared Key)**

Semplice sistema di autenticazione per autenticazione reciproca quando una stringa di caratteri preimpostati corrisponde nel punto di accesso Wireless-LAN e nel client.

**WPS (Wi-Fi Protected Setup)**

Questa funzione fa parte delle disposizioni standard della Wi-Fi Alliance ed è predisposta per semplificare le procedure di impostazione delle connessioni delle Wireless-LAN e le impostazioni di sicurezza. Esistono due metodi di accesso: tramite pulsante e tramite immissione di un codice PIN (Personal Identification Number).

**Nomi di Rete (SSID: Security Set Identifier)**

Quando si stabiliscono reti LAN wireless, vengono creati dei gruppi per evitare interferenze, furto di dati, ecc. Questi gruppi sono basati su "SSID (network names)". Per una maggiore sicurezza, viene impostata una chiave WEP in modo che la comunicazione non sia disponibile a meno che sia il "SSID" che la chiave WEP non corrispondano. Questa opzione è adatta per costruire temporaneamente una rete semplificata.

**Modem**

Dispositivo che si collega a un provider internet a banda larga e viene spesso fornito con il servizio. Ne è inoltre spesso disponibile un tipo integrato con un router.



## ■ Riprodottore multimediale

### iTunes

iTunes è il nome del lettore multimediale fornito da Apple Inc.

iTunes è il nome del lettore multimediale fornito da Apple Inc. Questo rende possibile la gestione e la riproduzione di i contenuti multimediali tra cui musica e filmati. iTunes supporta molti formati di file principali compresi AAC, WAV e MP3.

### Windows Media Player

Media Player distribuito gratuitamente da Microsoft Corporation.

Può riprodurre elenchi di riproduzione creati con Windows Media Player Ver.11 o successive nonché WMA, WAV e altri file.

## ■ Altri

### App Store

App Store è un sito dedicato alla vendita di software applicativo per dispositivi quali iPhone o iPod touch ed è gestito da Apple Inc.

### HDCP

Quando si trasmettono segnali digitali fra apparecchi, questa tecnologia di protezione del copyright cripta i segnali in modo da evitare che il contenuto possa essere copiato senza autorizzazione.

### MAIN ZONE

La stanza in cui viene collocata questa unità viene denominata MAIN ZONE.

### ZONE2

Questa unità è in grado di funzionare in una stanza diversa da quella in cui si trova (MAIN ZONE) (riproduzione ZONE2). La stanza per la riproduzione nella ZONE2 viene denominata ZONE2.

### ZONE3

Questa unità è in grado di funzionare in una stanza diversa da quella in cui si trova (MAIN ZONE) (riproduzione ZONE3). La stanza per la riproduzione nella ZONE3 viene denominata ZONE3.



## Registrazione

L'accoppiamento (registrazione) è un'operazione richiesta per collegare un dispositivo Bluetooth a questa unità utilizzando Bluetooth. Una volta accoppiati, i dispositivi si autenticano reciprocamente e possono essere collegati senza che si verifichino connessioni errate.

Quando si utilizza una connessione Bluetooth per la prima volta, è necessario accoppiare l'unità e il dispositivo Bluetooth da collegare.

Questa unità è in grado di memorizzare le informazioni di accoppiamento per un massimo di 8 dispositivi.





## Informazioni sui marchi

Made for



iPod



iPhone



"Made for iPod" and "Made for iPhone" mean that an electronic accessory has been designed to connect specifically to iPod, or iPhone, respectively, and has been certified by the developer to meet Apple performance standards.

Apple is not responsible for the operation of this device or its compliance with safety and regulatory standards. Please note that the use of this accessory with iPod, or iPhone, may affect wireless performance.

AirPlay, the AirPlay logo, iPad, iPhone, iPod, iPod classic, iPod nano, iPod shuffle and iPod touch are trademarks of Apple Inc., registered in the U.S. and other countries.

- Gli utenti privati possono utilizzare iPhone, iPod, iPod classic, iPod nano, iPod shuffle e iPod touch per copiare e riprodurre contenuto senza copyright e contenuto per la copia e la riproduzione sono consentite dalla legge. La violazione del copyright è vietata per legge.

**AUDYSSEY**MULTEQ XT32  
DYNAMIC VOLUME**AUDYSSEY**DSX  
LFC

Prodotto su licenza di Audyssey Laboratories™. Brevetti USA e stranieri in attesa di rilascio. Audyssey MultEQ® XT32, Audyssey Dynamic EQ®, Audyssey Dynamic Volume®, Audyssey DSX® e Audyssey LFC™ sono marchi registrati di Audyssey Laboratories.



Il marchio e i loghi del termine Bluetooth® sono marchi registrati di proprietà di Bluetooth SIG, Inc. e qualsiasi utilizzo di tali marchi da parte di D&M Holdings Inc. è concesso in licenza. Gli altri marchi e nomi commerciali sono quelli dei loro rispettivi proprietari.

**DOLBY**

Prodotto su licenza di Dolby Laboratories. Dolby, Dolby Atmos, Dolby Surround e il simbolo doppia D sono marchi di Dolby Laboratories.





Per i brevetti DTS, vedere il sito <http://patents.dts.com>. Prodotto su licenza di DTS Licensing Limited. DTS, DTS-HD, il Simbolo e DTS insieme al Simbolo sono marchi registrati, e DTS-HD Master Audio e DTS Neo:X | 11.1 sono un marchio di DTS, Inc. © DTS, Inc. Tutti i Diritti Riservati.



HDMI, High-Definition Multimedia Interface e il logo HDMI sono marchi o marchi registrati di HDMI Licensing LLC negli Stati Uniti e in altri Paesi.

This item incorporates copy protection technology that is protected by U.S. patents and other intellectual property rights of Rovi Corporation. Sono vietati l'ingegneria inversa e il disassemblaggio.



Il logo Wi-Fi CERTIFIED è un marchio di fabbrica registrato di Wi-Fi Alliance.

La certificazione Wi-Fi garantisce che il dispositivo ha superato il test di interoperabilità condotto da Wi-Fi Alliance, un gruppo che certifica l'interoperabilità tra dispositivi LAN wireless.



Adobe, il logo Adobe e Reader sono marchi registrati o marchi di Adobe Systems Incorporated negli Stati Uniti e/o in altri Paesi.



**Aggiornamento (Auro-3D)**

**AURO**3D<sup>®</sup>  
AUDIO

Prodotto su licenza di Auro Technologies.

Auro-3D<sup>®</sup> e i simboli correlati sono marchi registrati di Auro Technologies. Tutti i materiali contenuti nel presente lavoro sono protetti dalle leggi sul copyright, e non ne è consentita la riproduzione, distribuzione, trasmissione, visualizzazione, pubblicazione o diffusione senza previo consenso per iscritto da parte di Auro Technologies NV o, nel caso di materiali di terzi, del proprietario di tali contenuti. Non è consentito alterare o rimuovere alcun marchio, copyright o altra nota dalle copie dei contenuti.

Auro Technologies: indirizzo e-mail [info@auro-technologies.com](mailto:info@auro-technologies.com), telefono +32-(0)-14314343, fax +32-(0)-14321224, [www.auro-technologies.com](http://www.auro-technologies.com)



# Specifiche

## ■ Sezione audio

### • Analogico

**Sensibilità di ingresso/Impedenza di ingresso:**

200 mV/47 k $\Omega$ /kohm

**Risposta di frequenza:**

10 Hz – 100 kHz — +1, –3 dB (modo Direct)

**S/R:**

105 dB (pesato IHF-A, modalità Direct)

**Distorsione:**

0,005 % (20 Hz – 20 kHz) (modo Direct)

**Uscita nominale:**

Uscita pre-out XLR sbilanciata: 1,2 V

Uscita pre-out XLR bilanciata: 2,4 V

### • Digitale

**Uscita D/A:**

Uscita nominale — 2 V (con riproduzione 0 dB)

Distorsione armonica totale (T.H.D.) — 0,008 % (1 kHz, a 0 dB)

Rapporto S/R — 102 dB

Gamma dinamica — 100 dB

**Ingresso digitale:**

Formato — Interfaccia audio digitale

### • Equalizzatore phono

**Sensibilità di ingresso:**

2,5 mV

**Deviazione RIAA:**

$\pm$ 1 dB (da 20 Hz a 20 kHz)

**S/R:**

74 dB (IHF-A)

**Uscita nominale:**

150 mV

**Fattore di distorsione:**

0,03 % (1 kHz, 3 V)



## ■ Sezione video

### • Connettori video standard

**Livello e impedenza di ingresso/uscita:** 1 V<sub>p-p</sub>, 75 Ω/ohm

**Risposta di frequenza:** 5 Hz – 10 MHz — 0, –3 dB

### • Connettore video component colore

**Livello e impedenza di ingresso/uscita:** Segnale Y — 1 V<sub>p-p</sub>, 75 Ω/ohm  
 Segnale P<sub>B</sub> / C<sub>B</sub> — 0,7 V<sub>p-p</sub>, 75 Ω/ohm  
 Segnale P<sub>R</sub> / C<sub>R</sub> — 0,7 V<sub>p-p</sub>, 75 Ω/ohm

**Risposta di frequenza:** 5 Hz – 60 MHz — 0, –3 dB

## ■ Sezione del sintonizzatore

[FM]

[AM]

(Nota: μV a 75 Ω/ohm, 0 dBf = 1 x 10<sup>-15</sup> W)

**Gamma della frequenza di ricezione:** 87,5 MHz – 108,0 MHz

522 kHz – 1611 kHz

**Sensibilità effettiva:** 1,2 μV (12,8 dBf)

18 μV

**Sensibilità a 50 dB:** MONO — 2,8 μV (20,2 dBf)

**Rapporto S/N:** MONO — 70 dB (pesato IHF-A, modo Direct)

STEREO — 67 dB (pesato IHF-A, modo Direct)

**Distorsione:** MONO — 0,7 % (1 kHz)

STEREO — 1,0 % (1 kHz)



## ■ Sezione LAN wireless

<b>Tipo di rete (LAN wireless standard):</b>	Conforme a Wi-Fi®*1
<b>Sicurezza:</b>	WEP 64 bit, WEP 128 bit WPA/WPA2-PSK (AES) WPA/WPA2-PSK (TKIP)
<b>Frequenza radio:</b>	2,4 GHz
<b>N. di canali:</b>	1 – 13 canali

\*1 Il Logo Wi-Fi® CERTIFIED e il Logo Wi-Fi CERTIFIED On-Product sono marchi registrati della Wi-Fi Alliance.



## ■ Sezione Bluetooth

<b>Sistema di comunicazioni:</b>	Bluetooth Versione 2.1 + EDR (Enhanced Data Rate)
<b>Potenza di trasmissione:</b>	Massimo 2,5 mW (Classe 2)
<b>Intervallo massimo di comunicazione:</b>	Circa 10 m in linea di vista*2
<b>Banda di frequenza:</b>	Banda 2,4 GHz
<b>Schema di modulazione:</b>	FHSS (Frequency-Hopping Spread Spectrum)
<b>Profili supportati:</b>	A2DP (Advanced Audio Distribution Profile) 1.2 AVRCP (Audio Video Remote Control Profile) 1.4
<b>Codec corrispondente:</b>	SBC, AAC
<b>Gamma di trasmissione (A2DP):</b>	20 Hz - 20.000 Hz

\*2 L'effettivo intervallo di comunicazione varia a seconda dell'influenza di fattori quali gli ostacoli tra i dispositivi, le onde elettromagnetiche prodotte dai forni a microonde, l'elettricit  statica, telefoni cordless, sensibilit  di ricezione, le prestazioni dell'antenna, il sistema operativo, il software applicativo ecc.

## ■ Generale

<b>Alimentazione:</b>	CA 230 V, 50/60 Hz
<b>Consumo di corrente:</b>	60 W
<b>Consumo di corrente in modalit� standby:</b>	0,2 W
<b>Consumo di corrente in modalit� CEC standby:</b>	0,5 W
<b>Consumo di corrente in modalit� standby di rete:</b>	2,7 W

Per motivi di miglioramento del prodotto, le specifiche ed il design sono soggetti a modifiche senza preavviso.



## ■ Dimensioni (Unità : mm)

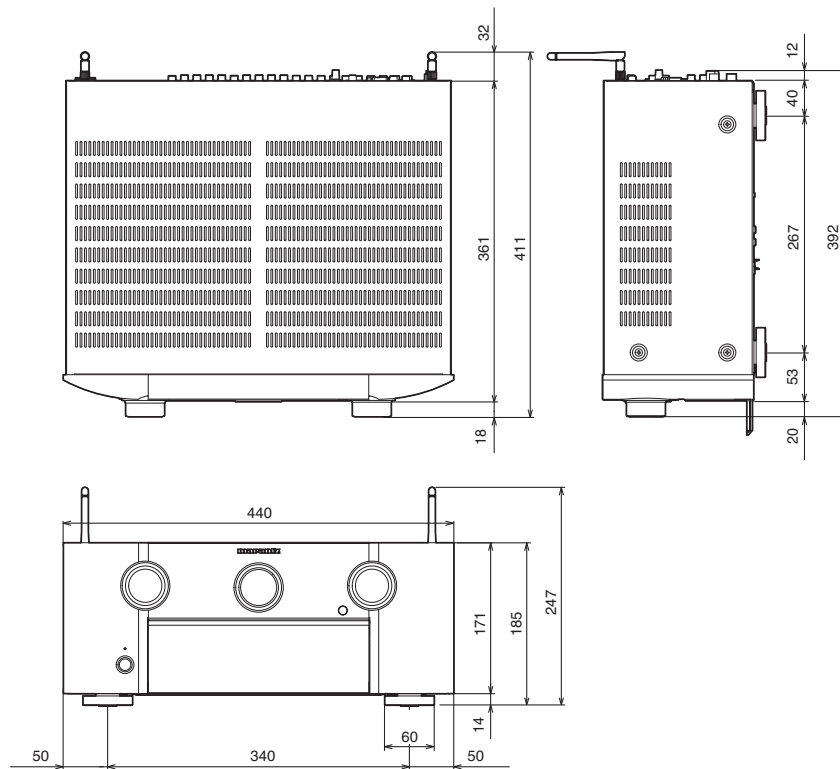

■ **Peso: 10,2 kg**

Pannello  
anteriore

Display

Pannello  
posteriore

324

Telecomando

Indice analitico





# Indice analitico

## Termini numerici

11.1-canali .....	48, 55
3D .....	286
4K .....	286
5.1 canali .....	41, 48, 51
7.1 canali .....	52
9.1-canali .....	53, 57

## A

Accensione .....	81
Accessori .....	9
Accoppiamento di un dispositivo Bluetooth .....	92, 95
Agg. Nuova Funz. ....	249
Aggiornamento firmware .....	248
AirPlay .....	119
Ascolto di Spotify .....	122
Assegna Ingresso .....	198
Assist. impostaz .....	168

Audyssey DSX® .....	305
Audyssey Dynamic EQ® .....	305
Audyssey Dynamic Volume® .....	306
Audyssey MultEQ® XT32 .....	306
Auro-3D .....	8
Auto Standby .....	244

## C

Cavi .....	33
Codici preimpostati .....	328
Collegamento a una rete domestica (LAN) ....	75
Collegamento biamplificato .....	56
Collegamento del cavo di alimentazione .....	79
Collegamento un'antenna FM/AM .....	73
Collegamento di un decoder .....	66
Collegamento di un dispositivo di comando esterno .....	77
Collegamento di un dispositivo di memoria USB .....	71
Collegamento di un lettore Blu-ray Disc .....	67
Collegamento di un lettore DVD .....	67
Collegamento di un sintonizzatore satellitare .....	66
Collegamento di una console di gioco .....	68

Collegamento di una TV .....	62, 63, 64
Collegamento di una TV via cavo .....	66
Collegamento di una videocamera .....	68
Collegamento di ZONE2/ZONE3 .....	161
Connessione di un iPod .....	71
Controllo Toni .....	130
Controllo web .....	155
Conversione video .....	192, 289

## D

Disattivazione temporanea dell'audio (Muting) .....	82
Display .....	22
DLNA .....	313

## F

Formati audio .....	288, 291, 293, 294
Funzione Smart select .....	152

## H

HDCP .....	288
HDMI Controllo .....	149, 189





Immissione dei caratteri .....	170
Imp. Audyssey® .....	202
Impostazioni audio .....	166, 172
Impostazioni Audyssey .....	179, 204
Impostazioni dell'altoparlante .....	167, 202
Impostazioni di rete .....	234, 234
Impostazioni generali .....	168, 241
Impostazioni sorgente di ingresso .....	167, 198
Impostazioni video .....	166, 185
Impostazioni Wi-Fi .....	235
Inserimento delle batterie .....	10
Intervallo presentazione .....	128
iTunes .....	315



JPEG .....	88, 111
------------	---------



Mappa menu .....	166
M-DAX .....	177
Messaggi di errore (Imp. Audyssey®) .....	210
Modalità di Navigazione iPod .....	85
Modalità sound .....	135, 295, 297
Modalità sound diretta .....	143
Modalità sound Dolby .....	138, 307
Modalità sound DTS .....	139, 309
Modalità sound originale .....	142
Modalità sound PCM multicanale .....	141
Modalità sound stereo .....	143
Modo Foto .....	132



Pannello anteriore .....	17
Pannello posteriore .....	26
Posizione di ascolto .....	202
Presentazione .....	127
Pure Direct .....	136



Regolazione del volume di ogni canale .....	129
Regolazione del volume .....	82
Ricerca di testo .....	126
Rimuovi da Preferiti .....	126
Ripristino delle impostazioni di fabbrica .....	285
Riproduzione casuale .....	87, 124
Riproduzione da PC .....	111
Riproduzione della Radio Internet .....	107
Riproduzione di Flickr .....	118
Riproduzione di NAS .....	111
Riproduzione di un dispositivo Bluetooth .....	93
Riproduzione di un dispositivo di memoria USB .....	88
Riproduzione di un iPod .....	83
Riproduzione di un lettore Blu-ray Disc .....	82
Riproduzione di un lettore DVD .....	82
Riproduzione di ZONE2/ZONE3 .....	161
Riproduzione ripetuta .....	87, 124
Risoluzione dei problemi .....	267



**S**

Tutte Zone stereo .....	133
Salva in Preferiti .....	125
Segnale di ingresso .....	301
Selezione della fonte di ingresso .....	81
Selezione video .....	131
Spiegazione dei termini/tecnologia .....	286, 305
Suggerimenti .....	265

**T**

Telecomando .....	29
Timer di spegnimento .....	150



## Elenco dei codici preimpostati

Per riportare alle impostazioni predefinite un codice preimpostato, memorizzare il codice AVP "0000" sul pulsante di cui si desidera annullare il codice preimpostato.

### AVP

**M** Marantz 0000

### Operazioni per il gruppo CBL/SAT

Pulsante sorgente di ingresso memorizzabile :



<b>A</b>	Access Communications	4081
	Adams Cable TV	4081
	Alabama Broadband	4081
	Alphastar	4027
	Alta Utilities	4075
	Americable International	4075
	Amstrad	4076, 4046, 4047, 4050
	Anne Arundel Broadband	4081
	Apple TV	4068
	Arledge Electronics	4074, 4081
	Armstrong	4081
	Astound Broadband	4075, 4081
	ATMC	4081
	Atsky	4048
<b>B</b>	Ballard Rural	4074
	Telephone Cooperative	
	Bee Line Cable	4081

	Bell	4074
	Bell Satellite TV	4074
	Bend Broadband	4081
	Blue Ridge Communications	4075
	Boycorn Cablevision	4081
	Bright House	4075, 4081
	Bristol Tennessee	4075
	Essential Services	
	BSkyB	4076, 4021, 4045, 4046
	Buckeye Cable System	4081
	Cable America	4075
	Cable Axion Digital	4081
	Cable Cable	4075
	Cablecom	4080
	Cable & Communications	4081

<b>C</b>	Cable One	4081
	Cable Suite	4081
	Cable TV of Camrose	4081
	Cablevision du Nord	4081
	Cablevision of Marion County	4081
	Cable Vision Services	4075
	Cablevision	4075, 4081
	Canal+	4082
	CanalSat	4082
	CAS Cable	4081
	CCAP	4075
	Chaparral	4039
	Chambers Cable	4081
	Charter	4075, 4081
	Chester Telephone	4081



## Operazioni per il gruppo CBL/SAT

Pulsante sorgente di ingresso memorizzabile : CBL/SAT GAME MEDIA PLAYER AUX1 AUX2

Cincinnati Bell	4075, 4081
Citizens Cable TV	4081
Cisco	4075, 4080
Coast Cable Communications	4081
Coast Communications	4081
Cogeco	4081
Columbus Telephone	4081
Comcast	4075, 4081
Community Cable & Broadband	4081
Comporium	4075
Consolidated Communications	4081
Coop CSCF	4081
Coosa Cable	4081
Country Cablevision	4081
Country Cablevision Ltd.	4081
Cox	4075, 4081
<b>D</b> CRRS-TV	4081
Delta Cable	4081
Direct Tv	4001, 4016, 4044
Dish Mexico	4074
Dish Network	4030
Dishpro	4074
Drake	4026
DRE	4051
<b>E</b> East Arkansas Video	4081

EastLink	4081
Easton Cable	4075
Echostar	4074, 4007, 4017, 4018, 4019, 4020, 4062, 4063, 4064
Eurosky	4056, 4047
Express Vu	4017
<b>F</b> Fayetteville Electric System	4075
FirstMile	4081
Florida Cable	4081
Foothills Rural Telephone Cooperative	4075
Foxtel	4051
Freesat	4056
Fujitsu	4025
GCI	4081
<b>G</b> GE	4002, 4008, 4009
General Instruments	4036, 4037
General Satellite	4051
Glenwood Telecommunications	4081
Grande Communications	4075, 4081
Gradiente	4044, 4057
<b>H</b> Harlan Community TV	4081
Harlan Municipal Utilities	4081
Hitachi	4001, 4015

HomeTel	4081
Hood Canal Cablevision	4081
Horizon Cable TV	4081
HTS	4074
Hughes Network	4001, 4016
Humax	4078, 4079, 4049, 4050, 4051, 4052, 4053
<b>I</b> HunTel Systems	4081
ImOn Communications	4075
Inside Connect Cable	4081
<b>J</b> Insight	4081
Inter Mountain Cable	4075
<b>K</b> Janeil	4025
JVC	4074, 4017
<b>L</b> Kabel Deutschland	4078
KBS Cable TV	4081
Knology	4075
LG Smart TV	4069
Liberty Cablevision	4081
<b>M</b> Lincoln Cable Television	4081
Loretel Systems	4081
Madison Communications	4081
Marantz	4000
Markdale Cable TV	4081
MCV Broadband	4075
Mediacom	4081
Mediapolis Telephone	4081
Mediastream	4081



## Operazioni per il gruppo CBL/SAT

Pulsante sorgente di ingresso memorizzabile : CBL/SAT GAME MEDIA PLAYER AUX1 AUX2

MetroCast	4081	NTL	4077	<b>S</b>	Samsung	4075, 4076, 4077, 4022, 4027, 4042, 4043, 4054, 4055, 4050
Cablevision		<b>O</b> Optima	4048		Schneider	4041, 4043
MetroNet	4075	Optus	4077		Scientific Atlanta	4075
Midcontinent Communications	4081	Orbitel Communications	4081		Service Electric	4081
Mid-Rivers Communications	4081	<b>P</b> Pace	4075, 4077, 4076, 4079, 4080, 4081, 4082		Shaw	4081
Minet	4001	Panasonic	4004, 4010		Shentel	4081
Mitsubishi	3007	Panhandle Telephone	4081		Sjoberg's Cable TV	4081
Mosaic Telecom	4081	Philips	4080, 4031, 4035, 4044, 4057		SKY	4076, 4079, 4044, 4045, 4057
Morristown Utility Systems	4075	Pine Bluff Cable	4081		Sky Deutschland	4079
Motorola	4081	Pioneer	4075		Skyplus	4048
MTC Technologies	4081	Proscan	4002, 4008, 4009, 4011		Skysat	4041, 4047, 4056
Muscatine Power & Water	4081	PTCI	4081		Source Cable	4081
<b>N</b> Netgear Neo TV	4072	<b>R</b> Radio Shack	4036, 4037		Sony	4003, 4012, 4014, 4065, 4066, 4067, 4014, 4070
Nextgen Communications	4075, 4081	Rancho Murieta Association	4081		Sun Country Cable	4081
Nokia	4058, 4059, 4060, 4061	RCA	4002, 4008, 4009, 4029		Star Choice	4032
Northland Communications	4081	RCN	4081		Star Trak	4024
Northwest Iowa Telephone	4075	Realistic	4040		STS	4038
Northwest Telephone Cooperative	4081	Reservation Telephone	4081	Suddenlink	4075, 4081	
NorthwesTel	4081	Resort Cable	4081	SuperDish	4028	
Novus	4081	Rogers	4075, 4081	<b>T</b> TDS Telecom	4074	
NuLink	4075	Roku XDS	4073	Teac	4049	
		Rural Cable	4036	Teledistribution	4081	
		Rural Telephone Company	4081	Amos		
				Telus	4074	
				Texas Mid-Gulf Cablevision	4081	



## Operazioni per il gruppo CBL/SAT

Pulsante sorgente di ingresso memorizzabile : CBL/SAT GAME MEDIA PLAYER AUX1 AUX2

Thomson 4076, 4080, 4046, 4056

Time Warner 4075, 4081

Toshiba 4001, 4034

Total Cable Service 4081

Triangle  
Communication System 4074

Tricolor TV 4051

Tri-County Cable TV 4081

Troy Cablevision 4081

TV Cable Company  
of Andalusia 4081

**U** Universum 4075

Uniden 4005, 4006, 4013

United Communications  
Association 4081

Utilities Board City  
of Foley 4081

UPC 4077, 4080

UPC Cablecom 4080

**V** Valparaiso  
Communications 4081

Videotron 4075

Video Pall 4025

Vision  
Communications 4081

Virgin Media 4077

Volcano Vision 4081

VTR 4081

**W** Wadsworth Cable TV 4081

Waitsfield Cable 4081

Wave Broadband 4081

Westman  
Communications 4081

Western Digital  
WD TV 4071

Western Iowa  
Telephone 4075

White County Video 4081

WideOpenWest 4081

Willamette  
Broadband 4081

Windom  
Communications 4075

WOW! 4075, 4081

**X** Xfinity 4075, 4081

**Z** Zenith 4033, 4025, 4023



## Operazioni per il gruppo audio

Pulsante sorgente di ingresso memorizzabile :

CD GAME AUX1 AUX2

<b>A</b>	Advantage	3063
	AH!	3106
	Aiwa	3104, 3106, 3001, 3002, 3003
	Akai	3004, 3005, 3006
	Arcam	3106, 3107
	Atoll Electronique	3106
	Audio	3007
	Audio LABS	3008
	Audio Research	3106
	Audiolab	3106
	Audiomeca	3106
	Audioton	3106
	AVI	3106
<b>C</b>	Cairn	3106
	California	3008
	Cambridge	3106
	Carver	3106, 3009, 3010, 3011
	Casio	3012, 3020
	Copland	3109
	Curtis	3020, 3012
	Cyrus	3106
<b>D</b>	Denon	3013, 3108
	DKK	3097
	Dual	3108
	Dynaco	3106
<b>E</b>	Emerson	3014
<b>F</b>	Fisher	3011, 3015, 3016, 3017, 3018

<b>G</b>	Garrard	3109
	GE	3109
	Genexxa	3063, 3014, 3021, 3020
	Goldmund	3106
	Grundig	3106
<b>H</b>	Harman/Kardon	3106
	Harmon	3022, 3023, 3051
	Hitachi	3063, 3020
<b>I</b>	Inkel	3024
	Integra	3110
<b>J</b>	JC Penney	3012, 3020, 3025
	JVC	3026, 3027
<b>K</b>	Kardon	3022, 3051, 3023
	Kenwood	3106, 3028, 3029, 3030, 3031, 3032, 3033
	Krell	3106, 3010
<b>L</b>	Linn	3106
	Loewe	3106
	Luxman	3109, 3035, 3036, 3037, 3038
	LX I	3012, 3020, 3014
<b>M</b>	Magnavox	3106, 3010, 3039, 3040
	Marantz	3000, 3106, 3010, 3041, 3042, 3043
	Mathes	3012, 3020
	Matsui	3106
	MCS	3012, 3020
	Memorex	3063
	Meridian	3106

	MGA	3023
	Micromega	3106
	Mission	3106, 3010
	Mitsubishi	3023, 3044
	Musical Fidelity	3109
	Myriad	3106
<b>N</b>	NAD	3097, 3034, 3045
	Naim	3106
	Nakamichi	3046, 3047, 3048
	NEC MCS	3025
	Nikko	3007, 3016
	NSM	3106
<b>O</b>	Onkyo	3110, 3049, 3050, 3051, 3052, 3055, 3102, 3103
	Optimus	3063, 3097, 3011, 3014, 3020, 3028, 3053, 3054, 3056, 3057, 3058
	Orion	3109
<b>P</b>	Panasonic	3008, 3060, 3061
	Philips	3106, 3009, 3010, 3040
	Pioneer	3110, 3020, 3021, 3062, 3063, 3064
	Primare	3106
	Proton	3106
<b>Q</b>	QED	3106
	Quad	3106
	Quasar	3008
<b>R</b>	Radiola	3106
	RCA	3063, 3011, 3014, 3065, 3066, 3067, 3068, 3069





## Operazioni per il gruppo audio

Pulsante sorgente di ingresso memorizzabile : CD GAME AUX1 AUX2

<b>S</b>	Realistic	3011, 3014, 3020, 3042, 3054, 3057	Thorens	3106
	Restek	3106	Thule Audio	3106
	Revox	3106	Toshiba	3045
	Rotel	3106, 3010	<b>U</b>	Universum
	RS Original	3070	<b>V</b>	Victor
	SAE	3106, 3010, 3083	<b>W</b>	Wadia
	Samsung	3071	Wards	3106, 3063, 3097
	Sansui	3106, 3014, 3068, 3072, 3073	<b>Y</b>	Yamaha
	Sanyo	3011, 3018, 3074, 3075, 3076	<b>Z</b>	Zenith
	Scott	3014		3016, 3093, 3094, 3095, 3096
	Sears	3012, 3014, 3020, 3028, 3042		
	Sharp	3028, 3042, 3077		
	Sherwood	3042, 3056, 3070, 3078, 3024		
	Shure	3025		
	Siemens	3106		
	Simaudio	3106		
	Sonic Frontiers	3106		
	Sony	3039, 3079, 3080, 3081, 3082, 3097, 3098, 3099, 3100, 3101		
	Sylvania	3010		
	Symphonic	3083		
<b>T</b>	TAG McLaren	3106		
	Tandy	3063		
	Teac	3109, 3016, 3042, 3057, 3083, 3084, 3085, 3086		
	Technica	3007, 3008, 3061, 3087, 3088		
	Theta Digital	3040		



## Operazioni per il gruppo TV

Pulsante sorgente di ingresso memorizzabile : 

<b>A</b>	Acer	1141
	Admiral	1009, 1089, 1002
	Aiko	1059
	Aiwa	1117, 1118
	Akai	1161, 1164, 1172, 1001
	Amtron	1023
	Anam	1113
	Anam National	1023, 1069, 1092
	AOC	1003, 1049, 1024, 1127
	Aristona	1172
<b>B</b>	Audiovox	1023
	Baird	1161
	Barco	1172
	Basic Line	1172
	Bell & Howell	1009, 1025
	Benq	1104, 1142
	Berthen	1172
	Blue Sky	1172
	BPL	1161
	Broksonic	1097, 1098, 1113, 1003
<b>C</b>	Bush	1161, 1172
	Celebrity	1001
	Citizen	1003, 1023, 1059, 1063, 1026, 1013
	Colortyme	1003, 1043
	Contec/Cony	1045, 1047, 1023, 1113
	Craig	1023, 1113, 1020, 1022
	Crown	1161, 1023, 1067

	Curtis Mathes	1003, 1110, 1025, 1062, 1026, 1103, 1013
<b>D</b>	Daewoo	1003, 1059, 1024, 1084, 1101, 1013, 1035, 1036, 1172
	Dansai	1161
	Daytron	1003, 1013, 1016
	De Graaf	1161
	Dimensia	1110, 1103
	Direct TV	1152
	Dumont	1010, 1003, 1153
	D-Vision	1172
<b>E</b>	Elbe	1172
	Electroband	1001
	Electrohome	1003, 1133, 1001, 1069
	Emerson	1003, 1020, 1044, 1038, 1045, 1048, 1055, 1023, 1025, 1061, 1022, 1094, 1096, 1099, 1013, 1113, 1101, 1015, 1021
	Envision	1003
	ESA	1164
<b>F</b>	Finlandia	1161
	Finlux	1172
	Fisher	1161, 1051, 1025, 1091, 1160
	Firstline	1161, 1172
	Freesat	1165
	Fujitsu	1038, 1155, 1124, 1125
	Funai	1038, 1023, 1113

<b>G</b>	Gateway	1150
	GE	1110, 1003, 1085, 1046, 1054, 1133, 1018, 1069, 1022, 1103, 1113, 1136, 1153
	Goldstar	1045, 1024, 1112, 1080, 1100, 1013, 1003, 1030, 1154
	Goodmans	1172
	Granada	1161
	Grandin	1172
	Grundig	1172
<b>H</b>	Hallmark	1003
	Hanseatic	1172
	Hisense	1172, 1161, 1116
	Hitachi	1041, 1003, 1045, 1047, 1032, 1065, 1068, 1088, 1082, 1037, 1094, 1031, 1159, 1145, 1139, 1012, 1140
	Hypson	1172
<b>I</b>	Infinity	1067
	Internal	1172
	ITT	1161
	ITT Nokia	1161
<b>J</b>	Janeil	1134
	JBL	1067
	JC Penney	1003, 1046, 1047, 1054, 1133, 1110, 1019, 1112, 1024, 1063, 1018, 1026, 1083, 1085, 1100, 1103, 1013, 1154
	Jensen	1003
	JMB	1172



## Operazioni per il gruppo TV

Pulsante sorgente di ingresso memorizzabile : 

Jubilee	1172
JVC	1045, 1047, 1050, 1060, 1065, 1028, 1029
<b>K</b> Kathrein	1172
Kawasho	1003, 1001
Kenwood	1003
Kloss Novabeam	1056, 1023, 1057, 1134
Kneissel	1172
KTV	1023, 1073, 1099, 1013, 1113, 1033, 1034
<b>L</b> LG	1162, 1171, 1172, 1024, 1030
Luxor	1161
<b>M</b> M.Wards	1002, 1009, 1038
Magnavox	1175, 1003, 1052, 1053, 1056, 1057, 1063, 1081, 1067, 1106
Marantz	1000, 1172, 1003, 1122, 1067, 1031
Matsui	1161, 1172
Mitsubishi	1172, 1003, 1051, 1133, 1122, 1024, 1115
Motorola	1069, 1014
Myryad	1172
<b>N</b> NEC	1029, 1003, 1043, 1024, 1069, 1012
Neckermann	1172
NET-TV	1137, 1150
Neufunk	1172
Nokia	1161
<b>O</b> Oceanic	1161
Onida	1029

Orion	1172, 1020, 1096
Osaki	1172
Otto Versand	1172
<b>P</b> Pacific	1172
Panasonic	1165, 1067, 1069, 1111, 1017, 1095
Philips	1172, 1175, 1003, 1045, 1052, 1054, 1056, 1057, 1058, 1063, 1069, 1067, 1011
Philips Magnavox	1106, 1067
Pioneer	1003, 1018, 1070, 1071, 1037, 1094, 1145, 1147, 1149
Plasmsync	1135
Portland	1003, 1059, 1024, 1013
Price Club	1026
Prism	1018
Proscan	1110, 1085, 1103, 1004, 1005, 1006, 1007, 1008
Pro Vision	1172
Proton	1003, 1045
Pye	1172
<b>Q</b> Quasar	1069, 1073, 1111, 1010, 1153
<b>R</b> Radiola	1172
Radio Shack	1025, 1103, 1113, 1024
Radio Shack/Realistic	1003, 1045, 1023, 1110, 1025, 1015, 1100, 1013
RCA	1110, 1003, 1049, 1024, 1069, 1075, 1079, 1085, 1087, 1088, 1093, 1094, 1101, 1103, 1113, 1004, 1005, 1006, 1007, 1008, 1153, 1014

Realistic	1025, 1103
Runco	1010, 1153
<b>S</b> Salora	1161
Sampo	1150
Samsung	1163, 1164, 1172, 1003, 1045, 1024, 1062, 1026, 1078, 1083, 1090, 1100, 1013, 1105, 1040, 1146, 1148, 1120, 1121, 1114, 1157
Sansui	1119
Sanyo	1161, 1166, 1003, 1051, 1025, 1072, 1077, 1091, 1156, 1157, 1158
SBR	1172
Schneider	1172
Sharp	1177, 1029, 1173, 1003, 1045, 1055, 1015, 1064, 1066, 1076, 1089, 1013, 1014, 1123
Siera	1172
Signature	1009
Sonitron	1161
Sonolor	1161
Sony	1174, 1001, 1102, 1108
Soundesign	1003, 1038, 1023, 1063, 1113
Starlite	1023
Supersonic	1161
Supre-Macy	1134
Svasa	1161
Sylvania	1003, 1042, 1052, 1053, 1063, 1056, 1057, 1067, 1089, 1151, 1039, 1089



## Operazioni per il gruppo TV

Pulsante sorgente di ingresso memorizzabile : 

<b>T</b>	Symphonic	1044, 1023, 1039	VIZIO	1169, 1170
	Tandy	1014		1003, 1009, 1044, 1038, 1046, 1052,
	Tatung	1069	<b>W</b> Wards	1054, 1056, 1110, 1057, 1024, 1015,
	Technics	1172, 1018		1067, 1086, 1103
	TechniSat	1172		White Westinghouse 1101, 1001
	Technosonic	1172		Wharfedale 1172
	Tecnimagen	1172		Wilson 1172
	Techwood	1003, 1018		Windy Sam 1172
	Tedelex	1161	<b>Y</b> Yamaha	1003, 1024
	Teknika	1003, 1009, 1038, 1045, 1047, 1063,	<b>Z</b> Zenith	1171, 1010, 1003, 1009, 1144, 1153,
		1023, 1059, 1024, 1026, 1111, 1013,		1032
		1113		
	Telecaption	1074		
	Telestar	1172		
	Tesla	1172		
	Tevion	1172		
	Toshiba	1176, 1167, 1168, 1042, 1025, 1074,		
		1026, 1098, 1003, 1107, 1019, 1027,		
		1111, 1135, 1136		
	Totevision	1013		
	TRANS-continent	1172		
	Triad	1172		
	Triumph	1172		
	TVTEXT	1172		
<b>U</b>	United	1172		
	Universal	1046, 1054		
<b>V</b>	Video Concepts	1113		
	Viewsonic	1130, 1128, 1006, 1131, 1129, 1109,		
		1143, 1150, 1022, 1138, 1145		



## Gruppo DVD

Pulsante sorgente di ingresso memorizzabile:



<b>3</b>	3D LAB	2069
	Aiwa	2036, 2037
<b>A</b>	Alba	2069
	Aristona	2069
	Apex	2017, 2034, 2018, 2019, 2021, 2012
<b>B</b>	Bluray	2064
	Bose	2038, 2039, 2063
	Brandt	2004
<b>C</b>	California Audio Labs	2066
	CyberHome	2068
<b>D</b>	Dantax	2069
	Denon	2047, 2066, 2048
<b>D</b>	Elta	2068
<b>F</b>	Finlux	2010
	Funai	2049
<b>G</b>	GE	2020, 2029, 2033, 2009
	Go Video	2010
	GoldStar	2010
	GPX	2010
	Grundig	2069
<b>H</b>	Harman Kardon	2061
	Hanseatic	2010
	Hitachi	2031, 2012, 2008, 2031
	Integra	2062
	Insignia	2010
<b>J</b>	JVC	2069, 2004, 2006, 2010, 2040, 2041, 2042, 2043

<b>K</b>	Kenwood	2066, 2054, 2053
	Koss	2058
<b>L</b>	LG	2010
	Loewe	2069, 2010
	Lumatron	2010
	Lunatron	2010
	Luxman	2008
<b>M</b>	Magnavox	2069, 2004, 2023, 2025, 2011, 2007
	Marantz	2000, 2069, 2025, 2065
	Medion	2044, 2010
	Micromedia	2069, 2004
	Micromega	2069
	Mitsubishi	2011, 2015
	mp man	2068
<b>N</b>	NAD	2010
	NEC	2010
<b>O</b>	Omni	2068
	Onkyo	2062, 2004
	Oritron	2030, 2009
<b>P</b>	Panasonic	2066, 2004, 2003, 2015, 2016, 2055
	Philips	2069, 2004, 2007, 2011, 2058
	Pioneer	2002, 2014, 2056
	Polk Audio	2069
	Pye	2069
	Proscan	2020, 2032, 2009
<b>R</b>	Radionette	2010

	RCA	2020, 2005, 2009, 2035, 2057
	REC	2066
	Rotel	2040
<b>S</b>	Salora	2010
	Sampo	2041
	Samsung	2066, 2008, 2022, 2024, 2027, 2012
	Sanyo	2050, 2052
	Schneider	2069
	Sharp	2044, 2045
	Sherwood	2051, 2010
	Skantic	2069
	Silva Schneider	2010
	Sony	2067, 2001, 2013, 2059
	Sylvania	2044
<b>T</b>	Targa	2010
	TCM	2010
	Technics	2066
	Teac	2010
	Tchibo	2010
	Toshiba	2004, 2026, 2028, 2008
	Typhoon	2068
<b>U</b>	Universum	2010
<b>W</b>	Windy Sam	2008
<b>Y</b>	Yamaha	2066, 2069, 2046, 2060
<b>Z</b>	Zenith	2010



## Gruppo Blu-ray

Pulsante sorgente di ingresso memorizzabile: Blu-ray DVD GAME AUX1 AUX2

<b>D</b>	Denon	5034, 5042, 5035, 5036
<b>H</b>	Hitachi	5031, 5032, 5033
<b>I</b>	Integra	5013
<b>J</b>	JVC	5037, 5041, 5014, 5015, 5017, 5018, 5019, 5020
<b>L</b>	LG	5041, 5010, 5011
<b>M</b>	Marantz	5000, 5026, 5027
	Microsoft	5044
	Mitsubishi	5024, 5025
<b>N</b>	NEC	5041
<b>O</b>	Onkyo	5013
<b>P</b>	Panasonic	5041, 5001, 5002, 5003
	Philips	5038, 5040, 5004
	Pioneer	5005
<b>R</b>	RCA	5012
<b>S</b>	Samsung	5039, 5006, 5005
	Sharp	5028, 5029, 5030
	Sony	5007, 5008, 5009, 5016
<b>T</b>	Toshiba	5043, 5012
<b>X</b>	Xbox	5044
<b>Y</b>	Yamaha	5021, 5022, 5023



# Licenza

Questa sezione descrive la licenza software usata per questa unità.

Per salvaguardare la correttezza del contenuto, viene usata la versione originale in lingua inglese.

## ■ Boost

<http://www.boost.org/>

Boost Software License – Version 1.0 – August 17th, 2003

Permission is hereby granted, free of charge, to any person or organization obtaining a copy of the software and accompanying documentation covered by this license (the “Software”) to use, reproduce, display, distribute, execute, and transmit the Software, and to prepare derivative works of the Software, and to permit third-parties to whom the Software is furnished to do so, all subject to the following:

The copyright notices in the Software and this entire statement, including the above license grant, this restriction and the following disclaimer, must be included in all copies of the Software, in whole or in part, and all derivative works of the Software, unless such copies or derivative works are solely in the form of machine-executable object code generated by a source language processor.

THE SOFTWARE IS PROVIDED “AS IS”, WITHOUT WARRANTY OF ANY KIND, EXPRESS OR IMPLIED, INCLUDING BUT NOT LIMITED TO THE WARRANTIES OF MERCHANTABILITY, FITNESS FOR A PARTICULAR PURPOSE, TITLE AND NON-INFRINGEMENT. IN NO EVENT SHALL THE COPYRIGHT HOLDERS OR ANYONE DISTRIBUTING THE SOFTWARE BE LIABLE FOR ANY DAMAGES OR OTHER LIABILITY, WHETHER IN CONTRACT, TORT OR OTHERWISE, ARISING FROM, OUT OF OR IN CONNECTION WITH THE SOFTWARE OR THE USE OR OTHER DEALINGS IN THE SOFTWARE.

## ■ Expat

<http://www.jclark.com/xml/expat.html>

Expat License. Copyright (c) 1998, 1999, 2000 Thai Open Source Software Center Ltd

Permission is hereby granted, free of charge, to any person obtaining a copy of this software and associated documentation files (the “Software”), to deal in the Software without restriction, including without limitation the rights to use, copy, modify, merge, publish, distribute, sublicense, and/or sell copies of the Software, and to permit persons to whom the Software is furnished to do so, subject to the following conditions:

The above copyright notice and this permission notice shall be included in all copies or substantial portions of the Software.

THE SOFTWARE IS PROVIDED “AS IS”, WITHOUT WARRANTY OF ANY KIND, EXPRESS OR IMPLIED, INCLUDING BUT NOT LIMITED TO THE WARRANTIES OF MERCHANTABILITY, FITNESS FOR A PARTICULAR PURPOSE AND NON-INFRINGEMENT. IN NO EVENT SHALL THE AUTHORS OR COPYRIGHT HOLDERS BE LIABLE FOR ANY CLAIM, DAMAGES OR OTHER LIABILITY, WHETHER IN AN ACTION OF CONTRACT, TORT OR OTHERWISE, ARISING FROM, OUT OF OR IN CONNECTION WITH THE SOFTWARE OR THE USE OR OTHER DEALINGS IN THE SOFTWARE.

## ■ FastDelegate

<http://www.codeproject.com/KB/cpp/FastDelegate.aspx>

THE WORK (AS DEFINED BELOW) IS PROVIDED UNDER THE TERMS OF THIS CODE PROJECT OPEN LICENSE (“LICENSE”). THE WORK IS PROTECTED BY COPYRIGHT AND/OR OTHER APPLICABLE LAW. ANY USE OF THE WORK OTHER THAN AS AUTHORIZED UNDER THIS LICENSE OR COPYRIGHT LAW IS PROHIBITED.

BY EXERCISING ANY RIGHTS TO THE WORK PROVIDED HEREIN, YOU ACCEPT AND AGREE TO BE BOUND BY THE TERMS OF THIS LICENSE. THE AUTHOR GRANTS YOU THE RIGHTS CONTAINED HEREIN IN CONSIDERATION OF YOUR ACCEPTANCE OF SUCH TERMS AND CONDITIONS. IF YOU DO NOT AGREE TO ACCEPT AND BE BOUND BY THE TERMS OF THIS LICENSE, YOU CANNOT MAKE ANY USE OF THE WORK.



Definitions. "Articles" means, collectively, all articles written by Author which describes how the Source Code and Executable Files for the Work may be used by a user.

"Author" means the individual or entity that offers the Work under the terms of this License.

"Derivative Work" means a work based upon the Work or upon the Work and other pre-existing works.

"Executable Files" refer to the executables, binary files, configuration and any required data files included in the Work.

"Publisher" means the provider of the website, magazine, CD-ROM, DVD or other medium from or by which the Work is obtained by You.

"Source Code" refers to the collection of source code and configuration files used to create the Executable Files.

"Standard Version" refers to such a Work if it has not been modified, or has been modified in accordance with the consent of the Author, such consent being in the full discretion of the Author.

"Work" refers to the collection of files distributed by the Publisher, including the Source Code, Executable Files, binaries, data files, documentation, whitepapers and the Articles.

"You" is you, an individual or entity wishing to use the Work and exercise your rights under this License.

Fair Use/Fair Use Rights. Nothing in this License is intended to reduce, limit, or restrict any rights arising from fair use, fair dealing, first sale or other limitations on the exclusive rights of the copyright owner under copyright law or other applicable laws.

License Grant. Subject to the terms and conditions of this License, the Author hereby grants You a worldwide, royalty-free, non-exclusive, perpetual (for the duration of the applicable copyright) license to exercise the rights in the Work as stated below: You may use the standard version of the Source Code or Executable Files in Your own applications.

You may apply bug fixes, portability fixes and other modifications obtained from the Public Domain or from the Author. A Work modified in such a way shall still be considered the standard version and will be subject to this License.

You may otherwise modify Your copy of this Work (excluding the Articles) in any way to create a Derivative Work, provided that You insert a prominent notice in each changed file stating how, when and where You changed that file.

You may distribute the standard version of the Executable Files and Source Code or Derivative Work in aggregate with other (possibly commercial) programs as part of a larger (possibly commercial) software distribution.

The Articles discussing the Work published in any form by the author may not be distributed or republished without the Author's consent. The author retains copyright to any such Articles. You may use the Executable Files and Source Code pursuant to this License but you may not repost or republish or otherwise distribute or make available the Articles, without the prior written consent of the Author.

Any subroutines or modules supplied by You and linked into the Source Code or Executable Files this Work shall not be considered part of this Work and will not be subject to the terms of this License.

Patent License. Subject to the terms and conditions of this License, each Author hereby grants to You a perpetual, worldwide, non-exclusive, no-charge, royalty-free, irrevocable (except as stated in this section) patent license to make, have made, use, import, and otherwise transfer the Work.

Restrictions. The license granted in Section 3 above is expressly made subject to and limited by the following restrictions: You agree not to remove any of the original copyright, patent, trademark, and attribution notices and associated disclaimers that may appear in the Source Code or Executable Files.

You agree not to advertise or in any way imply that this Work is a product of Your own.

The name of the Author may not be used to endorse or promote products derived from the Work without the prior written consent of the Author.

You agree not to sell, lease, or rent any part of the Work. This does not restrict you from including the Work or any part of the Work inside a larger software distribution that itself is being sold. The Work by itself, though, cannot be sold, leased or rented.





You may distribute the Executable Files and Source Code only under the terms of this License, and You must include a copy of, or the Uniform Resource Identifier for, this License with every copy of the Executable Files or Source Code You distribute and ensure that anyone receiving such Executable Files and Source Code agrees that the terms of this License apply to such Executable Files and/or Source Code. You may not offer or impose any terms on the Work that alter or restrict the terms of this License or the recipients' exercise of the rights granted hereunder. You may not sublicense the Work. You must keep intact all notices that refer to this License and to the disclaimer of warranties. You may not distribute the Executable Files or Source Code with any technological measures that control access or use of the Work in a manner inconsistent with the terms of this License.

You agree not to use the Work for illegal, immoral or improper purposes, or on pages containing illegal, immoral or improper material. The Work is subject to applicable export laws. You agree to comply with all such laws and regulations that may apply to the Work after Your receipt of the Work.

Representations, Warranties and Disclaimer. THIS WORK IS PROVIDED "AS IS", "WHERE IS" AND "AS AVAILABLE", WITHOUT ANY EXPRESS OR IMPLIED WARRANTIES OR CONDITIONS OR GUARANTEES. YOU, THE USER, ASSUME ALL RISK IN ITS USE, INCLUDING COPYRIGHT INFRINGEMENT, PATENT INFRINGEMENT, SUITABILITY, ETC. AUTHOR EXPRESSLY DISCLAIMS ALL EXPRESS, IMPLIED OR STATUTORY WARRANTIES OR CONDITIONS, INCLUDING WITHOUT LIMITATION, WARRANTIES OR CONDITIONS OF MERCHANTABILITY, MERCHANTABLE QUALITY OR FITNESS FOR A PARTICULAR PURPOSE, OR ANY WARRANTY OF TITLE OR NON-INFRINGEMENT, OR THAT THE WORK (OR ANY PORTION THEREOF) IS CORRECT, USEFUL, BUG-FREE OR FREE OF VIRUSES. YOU MUST PASS THIS DISCLAIMER ON WHENEVER YOU DISTRIBUTE THE WORK OR DERIVATIVE WORKS.

Indemnity. You agree to defend, indemnify and hold harmless the Author and the Publisher from and against any claims, suits, losses, damages, liabilities, costs, and expenses (including reasonable legal or attorneys' fees) resulting from or relating to any use of the Work by You.

Limitation on Liability. EXCEPT TO THE EXTENT REQUIRED BY APPLICABLE LAW, IN NO EVENT WILL THE AUTHOR OR THE PUBLISHER BE LIABLE TO YOU ON ANY LEGAL THEORY FOR ANY SPECIAL, INCIDENTAL, CONSEQUENTIAL, PUNITIVE OR EXEMPLARY DAMAGES ARISING OUT OF THIS LICENSE OR THE USE OF THE WORK OR OTHERWISE, EVEN IF THE AUTHOR OR THE PUBLISHER HAS BEEN ADVISED OF THE POSSIBILITY OF SUCH DAMAGES.

Termination.

This License and the rights granted hereunder will terminate automatically upon any breach by You of any term of this License. Individuals or entities who have received Derivative Works from You under this License, however, will not have their licenses terminated provided such individuals or entities remain in full compliance with those licenses. Sections 1, 2, 6, 7, 8, 9, 10 and 11 will survive any termination of this License.

If You bring a copyright, trademark, patent or any other infringement claim against any contributor over infringements You claim are made by the Work, your License from such contributor to the Work ends automatically.

Subject to the above terms and conditions, this License is perpetual (for the duration of the applicable copyright in the Work). Notwithstanding the above, the Author reserves the right to release the Work under different license terms or to stop distributing the Work at any time; provided, however that any such election will not serve to withdraw this License (or any other license that has been, or is required to be, granted under the terms of this License), and this License will continue in full force and effect unless terminated as stated above.

Publisher. The parties hereby confirm that the Publisher shall not, under any circumstances, be responsible for and shall not have any liability in respect of the subject matter of this License. The Publisher makes no warranty whatsoever in connection with the Work and shall not be liable to You or any party on any legal theory for any damages whatsoever, including without limitation any general, special, incidental or consequential damages arising in connection to this license. The Publisher reserves the right to cease making the Work available to You at any time without notice

Miscellaneous

This License shall be governed by the laws of the location of the head office of the Author or if the Author is an individual, the laws of location of the principal place of residence of the Author.

If any provision of this License is invalid or unenforceable under applicable law, it shall not affect the validity or enforceability of the remainder of the terms of this License, and without further action by the parties to this License, such provision shall be reformed to the minimum extent necessary to make such provision valid and enforceable.



No term or provision of this License shall be deemed waived and no breach consented to unless such waiver or consent shall be in writing and signed by the party to be charged with such waiver or consent.

This License constitutes the entire agreement between the parties with respect to the Work licensed herein. There are no understandings, agreements or representations with respect to the Work not specified herein. The Author shall not be bound by any additional provisions that may appear in any communication from You. This License may not be modified without the mutual written agreement of the Author and You

## libogg

<http://www.xiph.org/ogg/>

Copyright (c) 2002, Xiph.org Foundation

Redistribution and use in source and binary forms, with or without modification, are permitted provided that the following conditions are met:

- Redistributions of source code must retain the above copyright notice, this list of conditions and the following disclaimer.
- Redistributions in binary form must reproduce the above copyright notice, this list of conditions and the following disclaimer in the documentation and/or other materials provided with the distribution.
- Neither the name of the Xiph.org Foundation nor the names of its contributors may be used to endorse or promote products derived from this software without specific prior written permission.

THIS SOFTWARE IS PROVIDED BY THE COPYRIGHT HOLDERS AND CONTRIBUTORS "AS IS" AND ANY EXPRESS OR IMPLIED WARRANTIES, INCLUDING, BUT NOT LIMITED TO, THE IMPLIED WARRANTIES OF MERCHANTABILITY AND FITNESS FOR A PARTICULAR PURPOSE ARE DISCLAIMED. IN NO EVENT SHALL THE FOUNDATION OR CONTRIBUTORS BE LIABLE FOR ANY DIRECT, INDIRECT, INCIDENTAL, SPECIAL, EXEMPLARY, OR CONSEQUENTIAL DAMAGES (INCLUDING, BUT NOT LIMITED TO, PROCUREMENT OF SUBSTITUTE GOODS OR SERVICES; LOSS OF USE, DATA, OR PROFITS; OR BUSINESS INTERRUPTION) HOWEVER CAUSED AND ON ANY THEORY OF LIABILITY, WHETHER IN CONTRACT, STRICT LIABILITY, OR TORT (INCLUDING NEGLIGENCE OR OTHERWISE) ARISING IN ANY WAY OUT OF THE USE OF THIS SOFTWARE, EVEN IF ADVISED OF THE POSSIBILITY OF SUCH DAMAGE.

## libvorbis

<http://www.xiph.org/vorbis/>

Copyright (c) 2002-2004 Xiph.org Foundation

Redistribution and use in source and binary forms, with or without modification, are permitted provided that the following conditions are met:

- Redistributions of source code must retain the above copyright notice, this list of conditions and the following disclaimer.
- Redistributions in binary form must reproduce the above copyright notice, this list of conditions and the following disclaimer in the documentation and/or other materials provided with the distribution.
- Neither the name of the Xiph.org Foundation nor the names of its contributors may be used to endorse or promote products derived from this software without specific prior written permission.

THIS SOFTWARE IS PROVIDED BY THE COPYRIGHT HOLDERS AND CONTRIBUTORS "AS IS" AND ANY EXPRESS OR IMPLIED WARRANTIES, INCLUDING, BUT NOT LIMITED TO, THE IMPLIED WARRANTIES OF MERCHANTABILITY AND FITNESS FOR A PARTICULAR PURPOSE ARE DISCLAIMED. IN NO EVENT SHALL THE FOUNDATION OR CONTRIBUTORS BE LIABLE FOR ANY DIRECT, INDIRECT, INCIDENTAL, SPECIAL, EXEMPLARY, OR CONSEQUENTIAL DAMAGES (INCLUDING, BUT NOT LIMITED TO, PROCUREMENT OF SUBSTITUTE GOODS OR SERVICES; LOSS OF USE, DATA, OR PROFITS; OR BUSINESS INTERRUPTION) HOWEVER CAUSED AND ON ANY THEORY OF LIABILITY, WHETHER IN CONTRACT, STRICT LIABILITY, OR TORT (INCLUDING NEGLIGENCE OR OTHERWISE) ARISING IN ANY WAY OUT OF THE USE OF THIS SOFTWARE, EVEN IF ADVISED OF THE POSSIBILITY OF SUCH DAMAGE.

## Tremolo

<http://wss.co.uk/pinknoise/tremolo>

Copyright (C) 2002 – 2009 Xiph.org Foundation Changes Copyright (C) 2009 – 2010 Robin Watts for Pinknoise Productions Ltd

Redistribution and use in source and binary forms, with or without modification, are permitted provided that the following conditions are met:



- Redistributions of source code must retain the above copyright notice, this list of conditions and the following disclaimer.
- Redistributions in binary form must reproduce the above copyright notice, this list of conditions and the following disclaimer in the documentation and/or other materials provided with the distribution.
- Neither the name of the Xiph.org Foundation nor the names of its contributors may be used to endorse or promote products derived from this software without specific prior written permission.

THIS SOFTWARE IS PROVIDED BY THE COPYRIGHT HOLDERS AND CONTRIBUTORS "AS IS" AND ANY EXPRESS OR IMPLIED WARRANTIES, INCLUDING, BUT NOT LIMITED TO, THE IMPLIED WARRANTIES OF MERCHANTABILITY AND FITNESS FOR A PARTICULAR PURPOSE ARE DISCLAIMED. IN NO EVENT SHALL THE FOUNDATION OR CONTRIBUTORS BE LIABLE FOR ANY DIRECT, INDIRECT, INCIDENTAL, SPECIAL, EXEMPLARY, OR CONSEQUENTIAL DAMAGES (INCLUDING, BUT NOT LIMITED TO, PROCUREMENT OF SUBSTITUTE GOODS OR SERVICES; LOSS OF USE, DATA, OR PROFITS; OR BUSINESS INTERRUPTION) HOWEVER CAUSED AND ON ANY THEORY OF LIABILITY, WHETHER IN CONTRACT, STRICT LIABILITY, OR TORT (INCLUDING NEGLIGENCE OR OTHERWISE) ARISING IN ANY WAY OUT OF THE USE OF THIS SOFTWARE, EVEN IF ADVISED OF THE POSSIBILITY OF SUCH DAMAGE.

## ■ Tremor

<http://wiki.xiph.org/index.php/Tremor>

Copyright (c) 2002, Xiph.org Foundation

Redistribution and use in source and binary forms, with or without modification, are permitted provided that the following conditions are met:

- Redistributions of source code must retain the above copyright notice, this list of conditions and the following disclaimer.
- Redistributions in binary form must reproduce the above copyright notice, this list of conditions and the following disclaimer in the documentation and/or other materials provided with the distribution.
- Neither the name of the Xiph.org Foundation nor the names of its contributors may be used to endorse or promote products derived from this software without specific prior written permission.

THIS SOFTWARE IS PROVIDED BY THE COPYRIGHT HOLDERS AND CONTRIBUTORS "AS IS" AND ANY EXPRESS OR IMPLIED WARRANTIES, INCLUDING, BUT NOT LIMITED TO, THE IMPLIED WARRANTIES OF MERCHANTABILITY AND FITNESS FOR A PARTICULAR PURPOSE ARE DISCLAIMED. IN NO EVENT SHALL THE FOUNDATION OR CONTRIBUTORS BE LIABLE FOR ANY DIRECT, INDIRECT, INCIDENTAL, SPECIAL, EXEMPLARY, OR CONSEQUENTIAL DAMAGES (INCLUDING, BUT NOT LIMITED TO, PROCUREMENT OF SUBSTITUTE GOODS OR SERVICES; LOSS OF USE, DATA, OR PROFITS; OR BUSINESS INTERRUPTION) HOWEVER CAUSED AND ON ANY THEORY OF LIABILITY, WHETHER IN CONTRACT, STRICT LIABILITY, OR TORT (INCLUDING NEGLIGENCE OR OTHERWISE) ARISING IN ANY WAY OUT OF THE USE OF THIS SOFTWARE, EVEN IF ADVISED OF THE POSSIBILITY OF SUCH DAMAGE.

## ■ Mersenne Twister

<http://www.math.sci.hiroshima-u.ac.jp/~m-mat/MT/MT2002/CODES/mt19937ar.c>

Copyright (C) 1997 – 2002, Makoto Matsumoto and Takuji Nishimura,  
All rights reserved.

Redistribution and use in source and binary forms, with or without modification, are permitted provided that the following conditions are met:

Redistributions of source code must retain the above copyright notice, this list of conditions and the following disclaimer.

Redistributions in binary form must reproduce the above copyright notice, this list of conditions and the following disclaimer in the documentation and/or other materials provided with the distribution.

The names of its contributors may not be used to endorse or promote products derived from this software without specific prior written permission.



THIS SOFTWARE IS PROVIDED BY THE COPYRIGHT HOLDERS AND CONTRIBUTORS "AS IS" AND ANY EXPRESS OR IMPLIED WARRANTIES, INCLUDING, BUT NOT LIMITED TO, THE IMPLIED WARRANTIES OF MERCHANTABILITY AND FITNESS FOR A PARTICULAR PURPOSE ARE DISCLAIMED. IN NO EVENT SHALL THE COPYRIGHT OWNER OR CONTRIBUTORS BE LIABLE FOR ANY DIRECT, INDIRECT, INCIDENTAL, SPECIAL, EXEMPLARY, OR CONSEQUENTIAL DAMAGES (INCLUDING, BUT NOT LIMITED TO, PROCUREMENT OF SUBSTITUTE GOODS OR SERVICES; LOSS OF USE, DATA, OR PROFITS; OR BUSINESS INTERRUPTION) HOWEVER CAUSED AND ON ANY THEORY OF LIABILITY, WHETHER IN CONTRACT, STRICT LIABILITY, OR TORT (INCLUDING NEGLIGENCE OR OTHERWISE) ARISING IN ANY WAY OUT OF THE USE OF THIS SOFTWARE, EVEN IF ADVISED OF THE POSSIBILITY OF SUCH DAMAGE.

## ■ zlib

<http://www.zlib.net/>

zlib.h -- interface of the "zlib" general purpose compression library version 1.2.3, July 18th, 2005

Copyright (C) 1995 – 2004 Jean-loup Gailly and Mark Adler

This software is provided "as-is", without any express or implied warranty. In no event will the authors be held liable for any damages arising from the use of this software.

Permission is granted to anyone to use this software for any purpose, including commercial applications, and to alter it and redistribute it freely, subject to the following restrictions:

The origin of this software must not be misrepresented; you must not claim that you wrote the original software. If you use this software in a product, an acknowledgment in the product documentation would be appreciated but is not required.

Altered source versions must be plainly marked as such, and must not be misrepresented as being the original software.

This notice may not be removed or altered from any source distribution.

Jean-loup Gailly [jloup@gzip.org](mailto:jloup@gzip.org), Mark Adler [madler@alumni.caltech.edu](mailto:madler@alumni.caltech.edu)

## ■ cURL

<http://curl.haxx.se>

COPYRIGHT AND PERMISSION NOTICE

Copyright (c) 1996 – 2011, Daniel Stenberg, <[daniel@haxx.se](mailto:daniel@haxx.se)>.

All rights reserved.

Permission to use, copy, modify, and distribute this software for any purpose with or without fee is hereby granted, provided that the above copyright notice and this permission notice appear in all copies.

THE SOFTWARE IS PROVIDED "AS IS", WITHOUT WARRANTY OF ANY KIND, EXPRESS OR IMPLIED, INCLUDING BUT NOT LIMITED TO THE WARRANTIES OF MERCHANTABILITY, FITNESS FOR A PARTICULAR PURPOSE AND NONINFRINGEMENT OF THIRD PARTY RIGHTS. IN NO EVENT SHALL THE AUTHORS OR COPYRIGHT HOLDERS BE LIABLE FOR ANY CLAIM, DAMAGES OR OTHER LIABILITY, WHETHER IN AN ACTION OF CONTRACT, TORT OR OTHERWISE, ARISING FROM, OUT OF OR IN CONNECTION WITH THE SOFTWARE OR THE USE OR OTHER DEALINGS IN THE SOFTWARE.

Except as contained in this notice, the name of a copyright holder shall not be used in advertising or otherwise to promote the sale, use or other dealings in this Software without prior written authorization of the copyright holder.

## ■ c-ares

<http://c-ares.haxx.se>

Copyright 1998 by the Massachusetts Institute of Technology.

Permission to use, copy, modify, and distribute this software and its documentation for any purpose and without fee is hereby granted, provided that the above copyright notice appear in all copies and that both that copyright notice and this permission notice appear in supporting documentation, and that the name of M.I.T. not be used in advertising or publicity pertaining to distribution of the software without specific, written prior permission. M.I.T. makes no representations about the suitability of this software for any purpose. It is provided "as is" without express or implied warranty.



## ■ Informazioni sulla licenza relativa al software utilizzato nell'unità

Informazioni sulla licenza GPL (GNU-General Public License), LGPL (GNU Lesser General Public License)

Questo prodotto utilizza software GPL/LGPL e software sviluppato da altre società.

Dopo l'acquisto del prodotto, è possibile procurarsi, modificare o distribuire il codice sorgente del software GPL/LGPL utilizzato nel prodotto.

Marantz fornisce il codice sorgente in base alle licenze GPL e LGPL al costo effettivo previa richiesta al centro assistenza clienti.

Si noti tuttavia che Marantz non fornisce alcuna garanzia in merito al codice sorgente.

Non offre inoltre alcun supporto per il contenuto del codice sorgente.





**[www.marantz.com](http://www.marantz.com)**

You can find your nearest authorized distributor or dealer on our website.

**marantz**<sup>®</sup> is a registered trademark.

D&M Holdings Inc.  
3520 10351 11AM